

i40

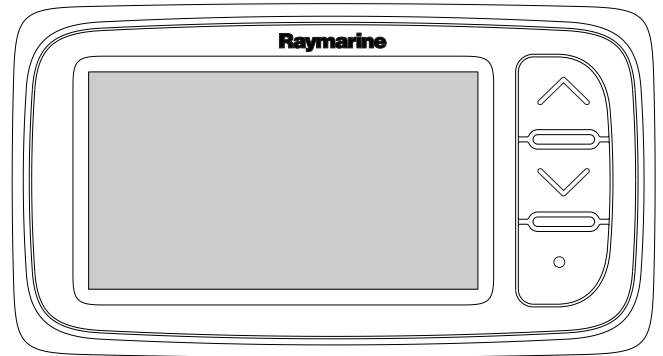

SVB

Installation og drift instruktioner

Dansk

Dato: 05-2012

Dokumentets nummer: 81340-1-DA

© 2012 Raymarine UK Limited

SWIB

Meddelelse om varemærker og patenter

Autohelm, hsb², RayTech Navigator, Sail Pilot, SeaTalk, SeaTalk^{NG}, SeaTalk^{HS} og Sportpilot er registrerede varemærker tilhørende Raymarine UK Limited. RayTalk, Seahawk, Smartpilot, Pathfinder og Raymarine er registrerede varemærker tilhørende Raymarine Holdings Limited.

FLIR er et registreret varemærke tilhørende FLIR Systems, Inc. og/eller dets datterselskaber.

Alle andre varemærker og firmanavne nævnt heri bruges kun til identifikation og tilhører deres respektive ejere.

Produktet er beskyttet af patenter, designpatenter, patenter under ansøgning eller designpatenter under ansøgning.

Erklæring om rimelig brug

Du må udskrive op til tre kopier af denne vejledning til personlig brug. Du må ikke lave yderligere kopier eller på anden måde distribuere vejledningen, herunder, men ikke begrænset til kommerciel distribution og videregivelse eller salg til tredjepart.

Software-opdateringer

Kontrollér webstedet www.raymarine.com for de nyeste softwareudgivelser til dit produkt.

Håndbøger til produkter

De seneste versioner af alle engelske og oversatte håndbøger kan downloades i PDF-format fra webstedet www.raymarine.com. Kig på webstedet for at undersøge, om du har de seneste håndbøger.

Copyright ©2012 Raymarine UK Ltd. Alle rettigheder forbeholdes.

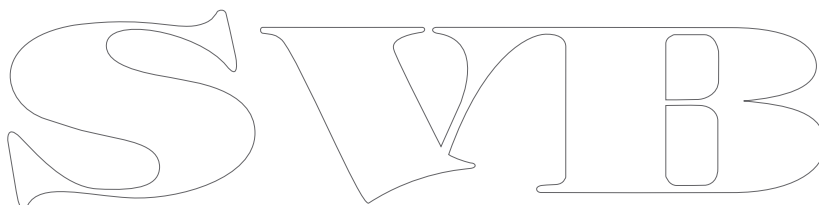

SWIB

Indhold

Kapitel 1 Vigtige oplysninger	7	9.1 Reparation og vedligeholdelse	48
Sikkerhedsbemærkninger.....	7	9.2 Kondensation.....	48
Vandindtrængning.....	7	9.3 Regelmæssig kontrol af udstyret	49
Ansvarsfraskrivelse.....	7	9.4 Rengøring	49
EMC-retningslinjer for installation.....	7	9.5 Rengøring af rammen omkring displayet.....	50
Støjafskærmende ferritter.....	8	9.6 Rengøring af displayet.....	50
Forbindelser til andet udstyr	8	Kapitel 10 Problemløsning	51
Overensstemmelseserklæring	8	10.1 Problemløsning	52
Bortskaffelse af produktet.....	8	10.2 Problemløsning for instrument	53
Garantiregistrering	8	10.3 Problemløsning for tænding	55
IMO og SOLAS.....	8	10.4 Diverse problemløsninger	56
Teknisk nøjagtighed	8	10.5 Selvtæstning.....	57
Kapitel 2 Oplysninger om håndbogen.....	9	Kapitel 11 Teknisk support	59
2.1 Oplysninger om håndbogen	10	11.1 Raymarines kundesupport	60
Kapitel 3 Planlægning af installationen.....	11	Kapitel 12 Tekniske specifikationer	61
3.1 Tjekliste for installation	12	12.1 Tekniske specifikationer	62
3.2 Systemintegration	13	12.2 Driftsområder.....	63
3.3 Typiske systemer	15	Kapitel 13 Reservedele og tilbehør.....	65
3.4 Medfølgende dele	16	13.1 Tilbehør	66
3.5 Nødvendigt værktøj.....	16	13.2 i40 transducere	66
Kapitel 4 Kabler og stik.....	17	13.3 Reservedele	67
4.1 Generelle råd om kabelforbindelser	18	13.4 Tilbehør til SeaTalk.....	67
4.2 Overblik over tilslutninger.....	18	13.5 SeaTalk strømledninger	68
4.3 Forbindelse til strømforsyning	20	13.6 Konverterere.....	68
4.4 SeaTalk ^{ng} -forbindelse	21		
Kapitel 5 Placering og montering	23		
5.1 Valg af display placering	24		
5.2 Montering	25		
5.3 Montering af beslag.....	25		
5.4 Valg af transducer placering.....	26		
5.5 Frontramme.....	27		
Kapitel 6 Kom godt i gang	29		
6.1 Betjening	30		
6.2 Tænd/sluk	30		
6.3 Datamaster.....	31		
6.4 Justere lysstyrken	31		
6.5 Justere kontrasten.....	32		
6.6 Kalibrering	32		
Kapitel 7 Brug af dit display	37		
7.1 Sider	38		
7.2 Betjening af i40 Bidata.....	38		
7.3 Betjening af i40 Dybde	40		
7.4 Betjening af i40 Fart	41		
7.5 Betjening af i40 Vind	42		
Kapitel 8 Brug af alarmer	45		
8.1 Alarmer	46		
Kapitel 9 Vedligeholdelse af displayet.....	47		

SWIB

Kapitel 1: Vigtige oplysninger

Sikkerhedsbemærkninger



Advarsel: Installation og betjening af produktet

Produktet skal installeres og betjenes i overensstemmelse med de medfølgende anvisninger. Hvis anvisningerne ikke følges kan der opstå fare for personskader, skader på fartøjet og/eller tab af funktionalitet.



Advarsel: Mulig antændingskilde

Produktet er IKKE godkendt til brug på steder med farlige/brændfarlige stoffer. Det må IKKE anbringes på steder med farlige/brændfarlige stoffer (fx i motorrum eller i nærheden af brændstoftanke).



Advarsel: Højspænding

Dette produkt indeholder højspænding. Justeringer kræver specielle serviceprocedurer og værktøj, der kun er tilgængeligt for kvalificerede serviceteknikere. Der er ingen justeringer eller dele, der kan repareres af brugeren. Operatøren må aldrig fjerne dækslet eller forsøge at reparere produktet.



Advarsel: Grundlæggende information om produktet

Før der tændes for strømmen til dette produkt skal du sikre, at det er korrekt forbundet til stellet i overensstemmelse med instruktionerne i denne vejledning.



Advarsel: Positive jordforbindelser

Denne enhed må ikke sluttes til et system, som har en positiv jordforbindelse.



Advarsel: Sluk strømforsyningen

Sørg for, at bådens strømforsyning er slået FRA, inden du påbegynder installationen af produktet. Du må IKKE tilslutte eller afbryde forbindelsen til udstyr, når strømmen er slået til - med mindre du rådes til at gøre det i dette dokument.

FORSIGTIG: Transducerkabel

UNDLAD at skære, afkorte, splejse transducerkablet eller fjerne stik. Hvis der er skåret i kablet, kan det ikke repareres. Hvis der er skåret i kablet, gælder garantien ikke.

FORSIGTIG: Beskyttelse af strømforsyning

Når produktet installeres, skal du sikre dig, at strømforsyningen er beskyttet med en passende sikring eller et ræle.

FORSIGTIG: Reparation og vedligeholdelse

Produktet har ingen dele, der kan repareres af brugeren. Enhver form for vedligeholdelse og reparation bør varetages af en autoriseret Raymarine-forhandler. Reparationer udført af ikke-autoriserede personer, kan medføre at garantien ophæves.

FORSIGTIG: Rengøring

Ved rengøring af produktet:

- Tør IKKE displayet af med en tør klud, da dette kan ridse skærmens belægning.
- Brug IKKE slibemidler eller produkter, der indeholder syre eller ammoniak.
- Foretag IKKE sprøjtevask

FORSIGTIG: Kondensation

Visse miljøforhold kan resultere i, at der dannes en lille smule kondensvand på enhedens rude. Dette beskadiger ikke enheden og forsvinder, når enheden har været tændt i en kort periode.

Vandindtrængning

Ansvarsfraskrivelse vedr. vandindtrængning

På trods af at Raymarines produkter mere end overholder kravene i IPX6 standarden, er det muligt, at der kan forekomme vandindtrængning og deraf følgende funktionsfejl, hvis Raymarine udstyret udsættes for trykspuling. Raymarines garanti dækker ikke skader, der er sket som følge af trykspuling.

Ansvarsfraskrivelse

Raymarine garanterer ikke, at dette produkt er fri for fejl, eller at det er kompatibelt med produkter, der er fremstillet af andre personer eller enheder end Raymarine.

Raymarine er ikke ansvarlig for skader eller personskader, der er forårsaget af din brug eller manglende evne til at bruge produktet, af produktets interaktion med produkter, der er fremstillet af andre, eller af fejl i information, som produktet anvender, der er leveret af tredjepart.

EMC-retningslinjer for installation

Raymarines udstyr og tilbehør overholder de relevante regler for elektromagnetisk kompatibilitet (EMC) for at minimere den elektromagnetiske interferens på tværs af udstyret og den effekt, som en sådan interferens kan have på systemet

Det er vigtigt, at systemet installeres korrekt for at minimere elektromagnetisk interferens.

Vi anbefaler følgende for at opnå den optimale beskyttelse mod elektromagnetisk interferens:

- Raymarine-udstyr og tilsluttede kabler bør:
 - anbringes mindst 1 m fra andet udstyr, der udsender radiosignaler eller kabler, der bærer sådanne, f.eks. VHF-radioer, -kabler og -antenner. Hvis udstyret bruges i nærheden af SSB-radioer, bør afstanden være mindst 2 m.
 - anbringes mere end 2 m fra radarstråler. En radarstråle spredes normalt 20 grader opad og nedad i forhold til strålingens midtpunkt.
- Produktet bør strømføres vha. et andet batteri, end det der bruges til startmotoren. Dette er vigtigt for at forhindre fejl og datatab, der kan opstå, hvis startmotoren ikke har sit eget batteri.
- Der bør anvendes korrekte kabler fra Raymarine.
- Kabler må ikke forkortes eller forlænges, med mindre det gennemgås i installationsvejledningen.

Bemærk: I de tilfælde, hvor begrænsninger på installationsstedet forhindrer dig i at overholde en eller flere af ovenstående anvisninger, skal du adskille elektrisk udstyr så meget som muligt for at undgå elektromagnetisk interferens.

Støjafskærmende ferritter

Der er monteret støjafskærmende ferritter på nogle af Raymarines kabler. Disse er vigtige for at minimere den elektromagnetiske interferens. Hvis det er nødvendigt at fjerne en ferrit (f.eks. under installation eller vedligeholdelse), skal den anbringes på det rette sted igen, inden produktet tages i brug.

Du må kun bruge ferritter af den rette type, leveret af en autoriseret Raymarine-forhandler.

Forbindelser til andet udstyr

Krav om ferritter på kabler, der ikke er fra Raymarine

Hvis dit Raymarine-udstyr skal sluttes til andet udstyr med et kabel, der ikke er fra Raymarine, SKAL der sættes en ferrit på kablet i nærheden af Raymarine-enheden.

Overensstemmelseserklæring

Raymarine UK Ltd. erklærer, at dette produkt overholder de væsentlige krav i EMC-direktiv 2004/108/EF.

Det originale overensstemmelsescertifikat kan findes på den pågældende produktside på www.raymarine.com.

Bortskaffelse af produktet

Produktet skal bortskaffes i overensstemmelse med WEEE-Direktivet.



WEEE-direktivet (Waste Electrical and Electronic Equipment) fastslår, at brugt elektrisk og elektronisk udstyr skal genbruges. Selv om WEEE-direktivet ikke gælder for alle Raymarine-produkter, støtter vi genbrugspolitikken, og vi beder dig om at sætte dig ind i den korrekte bortskaffelse af produktet.

Garantiregistrering

Du kan registrere ejerskabet af dit Raymarine produkt på www.raymarine.com og registrere online.

Det er vigtigt, at du registrerer dit produkt, hvis du vil udnytte alle garantifordelene. På pakken til dit udstyr er der et mærkat med serienummeret på din enhed. Du skal bruge dette serienummer, når du registrerer produktet. Lad mærkaten sidde eller opbevar den til senere brug.

IMO og SOLAS

Udstyret, der er beskrevet i dette dokument er beregnet til brug på lystbåde og erhvervsfartøjer, der ikke er omfattet af transportbestemmelserne fra IMO (Den internationale søfartsorganisation) og SOLAS (international konvention om sikkerhed for menneskeliv på søen).

Teknisk nøjagtighed

Såvidt vi ved, var oplysningerne i dette dokument korrekte på det tidspunkt, hvor dokumentet blev udarbejdet. Raymarine kan dog ikke drages til ansvar for eventuelle unøjagtigheder eller mangler heri. Som følge af vores politik om konstant forbedring af vores produkter kan specifikationerne ændres uden varsel. Følgelig kan Raymarine ikke drages til ansvar for eventuelle uoverensstemmelser mellem oplysningerne i dette dokument og selve produktet. Se venligst Raymarine website (www.raymarine.com) for at sikre, at du har de(n) mest opdaterede version(er) af dokumentationen til dit produkt.

Kapitel 2: Oplysninger om håndbogen

Kapitlets indhold

- [2.1 Oplysninger om håndbogen på side 10](#)

SVIB

2.1 Oplysninger om håndbogen

Denne håndbog indeholder vigtige oplysninger om dit Raymarine instrumentdisplay.

i40 håndbøger

Følgende håndbøger gælder for dit produkt:

Håndbøger

Beskrivelse	Varenummer
Montering og kom godt i gang	88006
Installations- og betjeningsanvisninger	81340
Monteringskabelon	87155

i40 instrumenter

Raymarines i40 instrumenter omfatter følgende varianter:

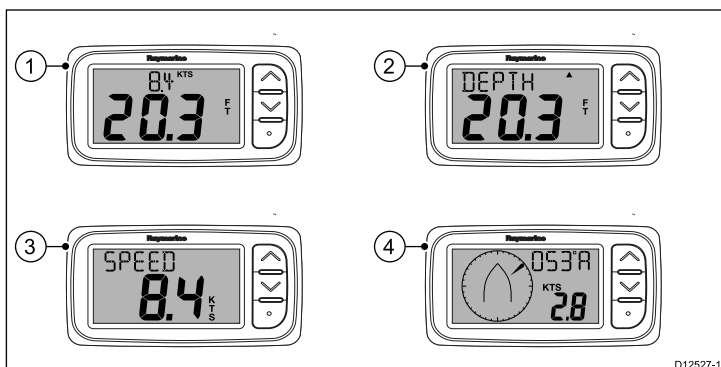

Enhed	Beskrivelse	Varenummer
1	i40 Bidata	E70066
2	i40 Dybde	E70064
3	i40 Fart	E70063
4	i40 Vind	E70065

Kapitel 3: Planlægning af installationen

Kapitlets indhold

- [3.1 Tjekliste for installation på side 12](#)
- [3.2 Systemintegration på side 13](#)
- [3.3 Typiske systemer på side 15](#)
- [3.4 Medfølgende dele på side 16](#)
- [3.5 Nødvendigt værktøj på side 16](#)

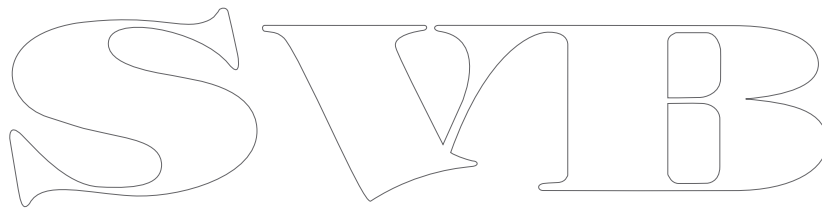

3.1 Tjekliste for installation

Installation omfatter følgende aktiviteter:

Installationsjob	
1	Planlæg systemet
2	Skaf alt fornødent udstyr og værktøjer
3	Placér alt udstyr
4	Træk alle kabler og ledninger.
5	Bor huller til kabler og til montering.
6	Forbind alt udstyret.
7	Fastgør alt udstyret.
8	Tænd systemet og test det.

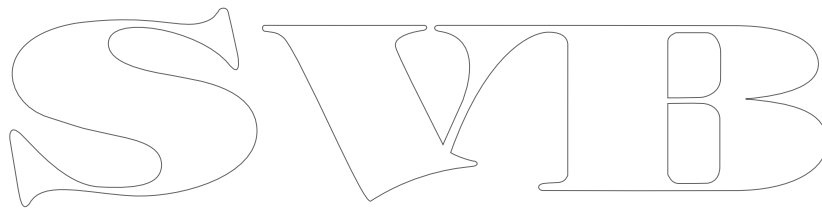
A large, stylized outline logo consisting of the letters 'S', 'W', 'I', and 'B' in a decorative, serif font. The letters are interconnected and have a classic, elegant appearance.

3.2 Systemintegration

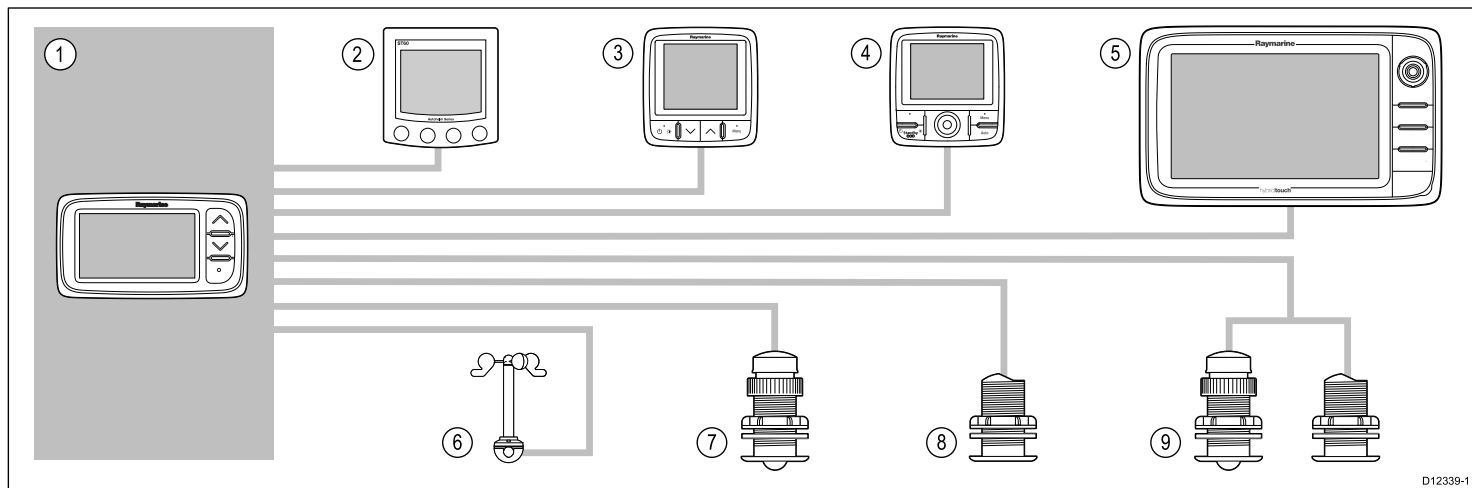

D12339-1

Enhed	Enhedstype	Maksimum antal	Passende enheder	Forbindelser
1	i40 Bidata, Dybde, Fart eller Vind instrument.	Som bestemt af SeaTalkng bus-båndbredde og strømbelastning.	<ul style="list-style-type: none"> i40 Bidata i40 Bybde i40 Fart i40 Vind 	<ul style="list-style-type: none"> SeaTalk SeaTalk^{ng} via den valgfri SeaTalk1 til SeaTalk^{ng} konverter.
2	SeaTalk instrument display via SeaTalk netværk.	Som bestemt af SeaTalkng bus-båndbredde og strømbelastning.	<ul style="list-style-type: none"> ST40 ST60+ 	<ul style="list-style-type: none"> SeaTalk
3	SeaTalk ^{ng} instrument display via SeaTalk til SeaTalk ^{ng} konverter eller adapterkabel.	Som bestemt af SeaTalk ^{ng} bus-båndbredde og strømbelastning.	<ul style="list-style-type: none"> ST70 ST70+ i70 	<ul style="list-style-type: none"> SeaTalk^{ng}
4	SeaTalk ^{ng} pilotkontrol via SeaTalk til SeaTalk ^{ng} konverter.	Som bestemt af SeaTalk ^{ng} bus-båndbredde og strømbelastning.	<ul style="list-style-type: none"> ST70 ST70 + p70 p70R 	<ul style="list-style-type: none"> SeaTalk^{ng}
5	SeaTalk ^{ng} multifunktionsdisplay via SeaTalk til SeaTalk ^{ng} konverter.	6	<ul style="list-style-type: none"> Raymarine-multifunktionsdisplay. 	<ul style="list-style-type: none"> SeaTalk^{ng}
6	Raymarine vindtransducer (i40 Vind).	1	<ul style="list-style-type: none"> Rotavecta vindtransducer 	Raymarine transducer-forbindelse.
7	Raymarine hastigheds- og temperatur-transducer (i40 Fart).	1	<ul style="list-style-type: none"> P731 Shorty skrog-gennemgående hastigheds-/temp transducer Andre kompatible transducere — Kontakt venligst din lokale Raymarine forhandler for detaljerede oplysninger. 	Raymarine transducer-forbindelse.
8	Raymarine dybde transducer (i40 Dybde).	1	<ul style="list-style-type: none"> P7 Shorty lavprofils skrog-gennemgående dybde transducer Andre kompatible transducere — Kontakt venligst din lokale Raymarine forhandler for detaljerede oplysninger. 	Raymarine transducer-forbindelse.
9	Raymarine analog hastigheds- og dybde-transducere (i40 Bidata).	<ul style="list-style-type: none"> 1 x dybde og 1 x hastigheds-/temp transducere, eller 1 x dybde, hastigheds- og temperatur- (DST) transducer. 	<ul style="list-style-type: none"> P731 Shorty skrog-gennemgående hastigheds-/temp transducer P7 Shorty lavprofils skrog-gennemgående dybde transducer Andre kompatible transducere — Kontakt 	Raymarine transducer-forbindelser.

Enhed	Enhedstype	Maksimum antal	Passende enheder	Forbindelser
			venligst din lokale Raymarine forhandler for detaljerede oplysninger.	

SWIB

3.3 Typiske systemer

Grundlæggende SeaTalk system

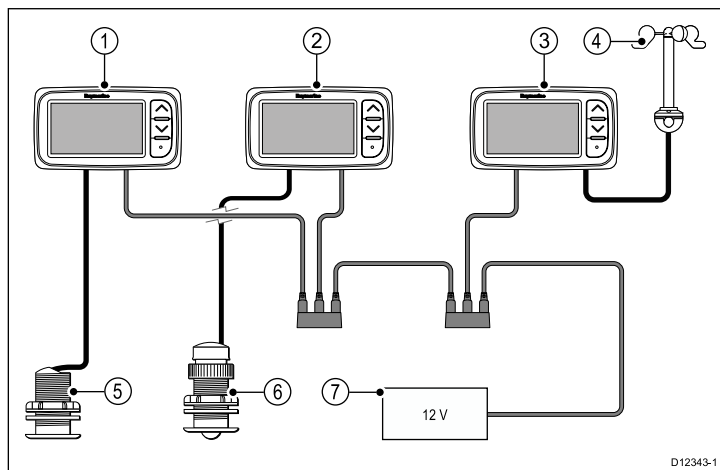

1	i40 Dybde instrumentdisplay
2	i40 Fart instrumentdisplay
3	i40 Vind instrumentdisplay
4	Rotavecta vindtransducer
5	Dybde transducer
6	Hastighedstransducer
7	12 V jævnstrøm strømforsyning

7	i40 Fart-instrument
8	i40 Vind-instrument
9	Dybde transducer
10	Hastighedstransducer
11	Rotavecta vindtransducer

SeaTalk

SeaTalk er en protokol, der sætter kompatible instrumenter i stand til at oprette forbindelse til hinanden og dele data.

SeaTalk-kabelsystemet bruges til at forbinde kompatible instrumenter og udstyr. Kablet transporterer strøm og data og muliggør forbindelse uden en central processor.

Yderligere instrumenter og funktioner kan tilføjes til et SeaTalk-system, simpelthen ved tilslutning til netværket. SeaTalk-udstyr kan også kommunikere med andet ikke-SeaTalk-udstyr via NMEA 0183-standarden, hvis der anvendes et passende grænsesnit.

Grundlæggende SeaTalk^{ng} system

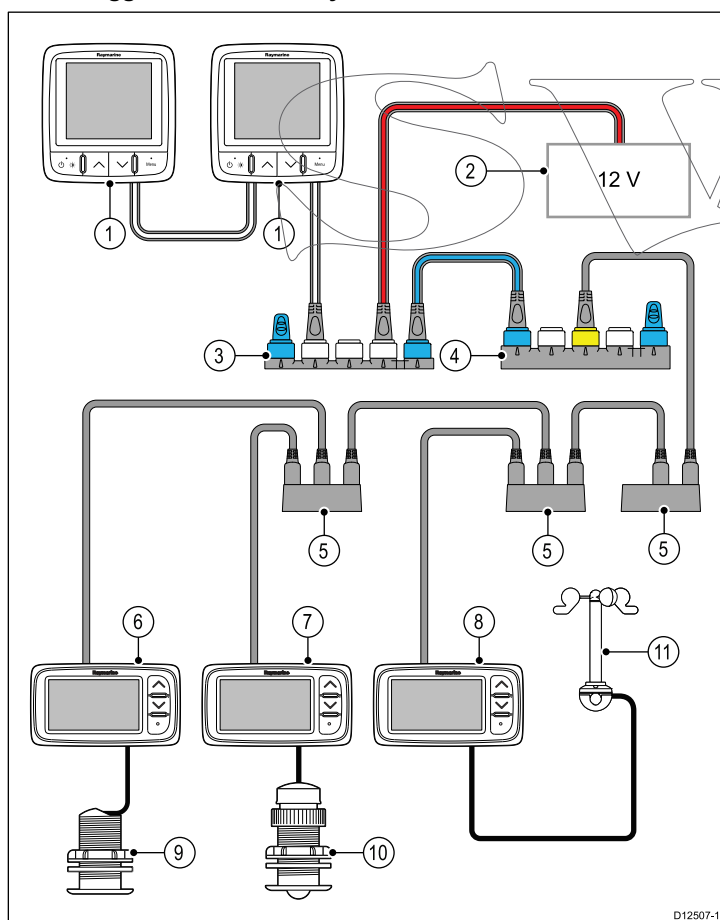

1	SeaTalk ^{ng} instrumentdisplays
2	12 V jævnstrøm strømforsyning
3	SeaTalk ^{ng} 5-vejs blok
4	SeaTalk til SeaTalk ^{ng} konverter
5	SeaTalk 3-vejs blokke
6	i40 Dybde-instrument

3.4 Medfølgende dele

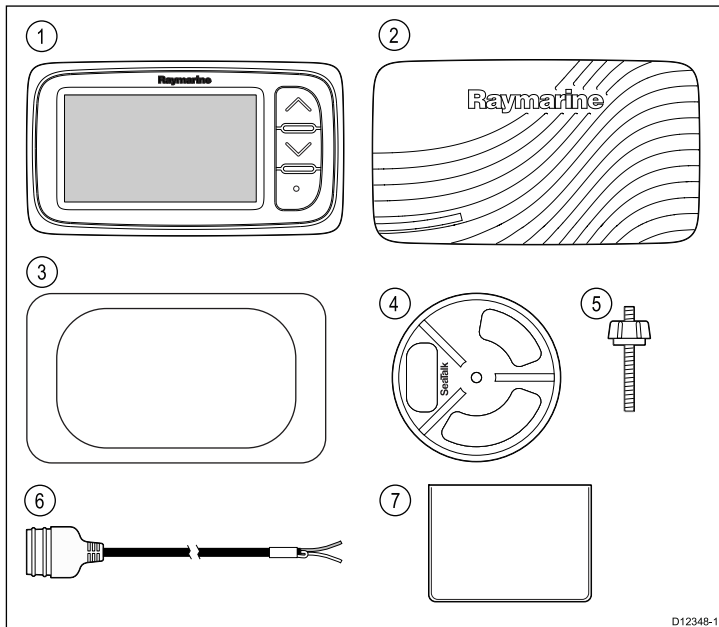

D12348-1

1	i40 Instrument
2	i40 instrumentdæksel
3	Monterings pakning
4	Klemmebeslag
5	Stiftskrue og tommelfingermøtrik
6	SeaTalk strømkabel
7	Dokumentpakke

3.5 Nødvendigt værktøj

Nødvendigt værktøj til installation

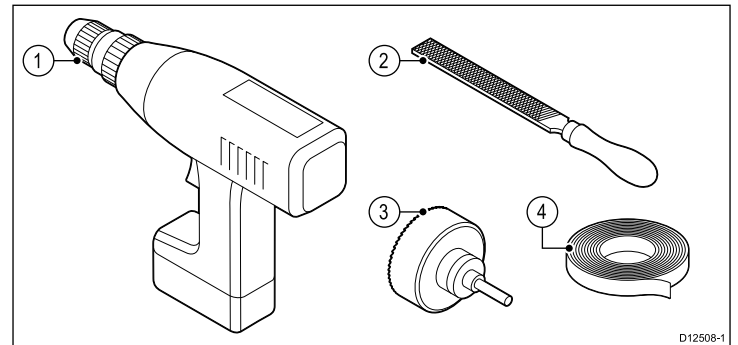

D12508-1

1	Boremaskine
2	Fil
3	57 mm hullsæerer
4	Klæbende tape

SVIB

Kapitel 4: Kabler og stik

Kapitlets indhold

- [4.1 Generelle råd om kabelforbindelser på side 18](#)
- [4.2 Overblik over tilslutninger på side 18](#)
- [4.3 Forbindelse til strømforsyning på side 20](#)
- [4.4 SeaTalk^{ng}-forbindelse på side 21](#)



4.1 Generelle råd om kabelforbindelser

Kabeltyper og -længder

Det er vigtigt, at du bruger kabler af den korrekte type og længde

- Medmindre andet er angivet, bør du kun bruge standardkabler fra Raymarine af den korrekte type.
- Hvis du bruger kabler, der ikke er fremstillet af Raymarine, skal du sikre dig, at kvaliteten og tykkelsen er i orden. Hvis du f.eks. trækker kabler over en længere strækning, kan det være nødvendigt at bruge et tykkere kabel for at mindske spændingstab.

Kabelføring

Det er vigtigt, at kablerne føres korrekt for at optimere funktionaliteten og kablernes holdbarhed.

- Du må IKKE bøje kablerne for meget. Sørg om muligt for, at der er en minimal bøjningsdiameter på 200 mm (8 tommer) / minimal bøjningsradius på 100 mm (4 tommer).

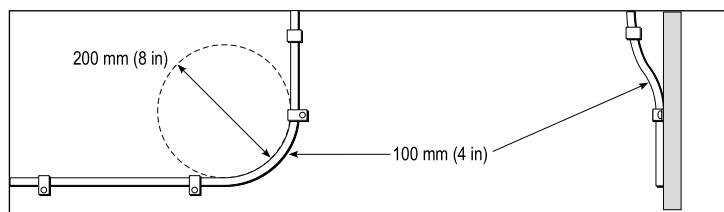

- Kablerne skal beskyttes mod fysiske skader og må ikke udsættes for varme. Brug kabelruller hvor det er muligt. Kabler må ikke føres gennem kimminger og døråbninger eller tæt på bevægelige eller varme genstande.
- Fastgør kablerne med kabelstrips eller kabelholder. Overskydende kabelstykker bør ruller op og fastgøres på et sikkert sted.
- Brug en vandtæt gennemføring på steder hvor kablet løber gennem skotter og lign.
- Før IKKE kabler i nærheden af motorer eller fluorescerende belysning

Man bør altid holde datakabler længst muligt væk fra:

- andet udstyr og kabler,
- strømførende AC og DC ledninger med højspænding,
- antenner.

Aflastning

Sørg for at der er tilstrækkelig aflastning af stikkene. Beskyt stikkene mod fysiske belastninger, og sørg for, at de ikke kan falde ud ved ekstreme vejforhold.

Isolering på kabler

Kontroller, at alle datakabler er ordentligt isolerede, og at isoleringen er ubeskadiget (f.eks. kan isoleringen være skrabet af, hvis kablet er ført gennem et snævert hul).

4.2 Overblik over tilslutninger

Tilslutninger foretages ved hjælp af de medfølgende SeaTalkng og transducer kabelstik på enhedens bagside.

Forbindelser

SeaTalk-forbindelse

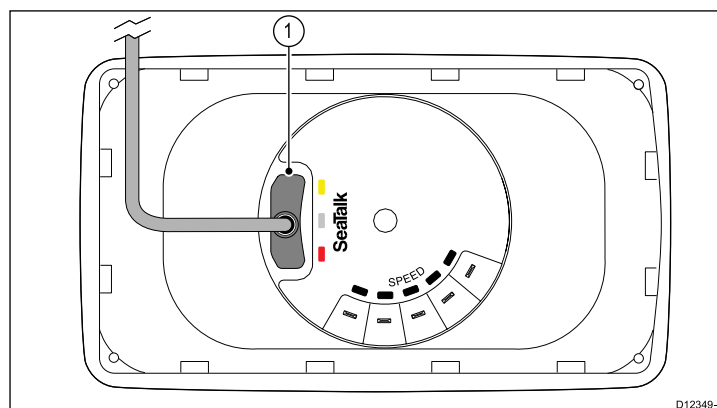

1	SeaTalk-forbindelse
---	---------------------

i40 Bidata forbindelse

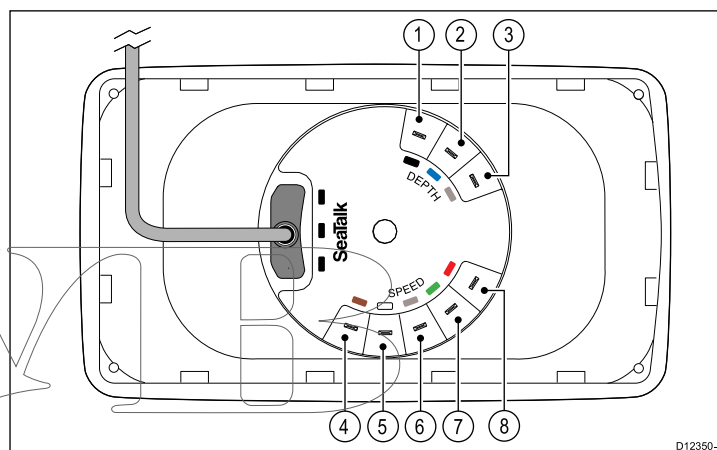

Enhed	Kabelfarve	Signalnavn
1	Sort (Dybde)	Piezoceramisk -
2	Blå (Dybde)	Piezoceramisk +
3	Skærm (Dybde)	0 V (skærm)
4	Brun (Hastighed)	Temperatur 0 V
5	Hvid (Hastighed)	Temperatur (signal)
6	Skærm (Hastighed)	Hastighed 0 V (skærm)
7	Grøn (Hastighed)	Hastighed (signal)
8	Rød (Hastighed)	Hastighed V+

i40 Dybde forbindelse

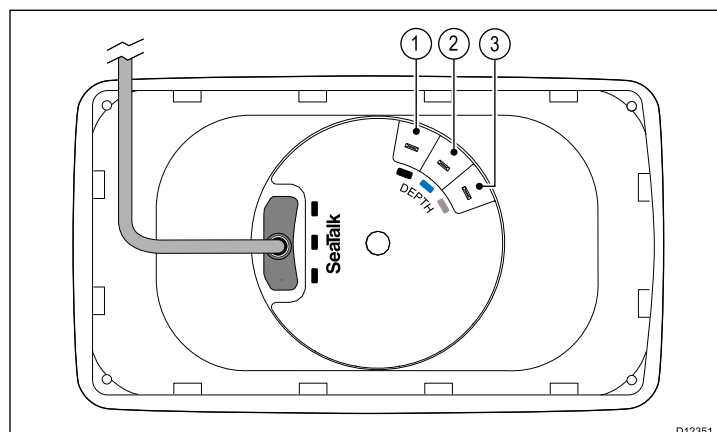

Enhed	Kabelfarve	Signalnavn
1	Sort	Piezokeramisk -
2	Blå	Piezokeramisk +
3	Skærm	0 V (skærm)

1. Klargør kablerne som vist i 1 herover.
2. Fold kordelerne tilbage, og indsæt det nye spadestik som vist i 2 herover.
3. Sørg for, at kordelerne ikke stikker ud over bagsiden af spadestikkets isolering.
4. Fold stikket sammen med ledningen.

i40 Fart forbindelse

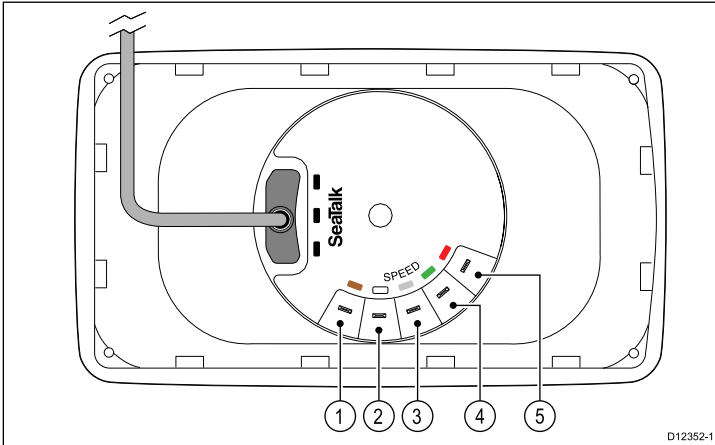

D12352-1

Enhed	Kabelfarve	Signalnavn
1	Brun	Temperatur 0 V
2	Hvid	Temperatur (signal)
3	Skærm	Hastighed 0 V (skærm)
4	Grøn	Hastighed (signal)
5	Rød	Hastighed V+

i40 Vind forbindelse

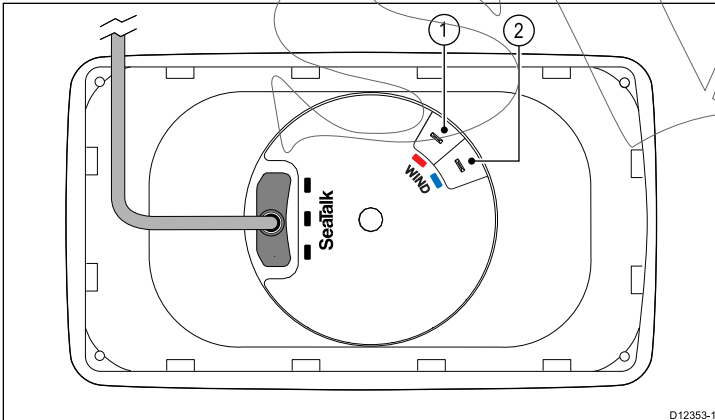

D12353-1

Enhed	Kabelfarve	Signalnavn
1	Rød	Rotor +
2	Blå	Rotor -

Oprettelse af transducer-forbindelser

Selvom transducer-kablet er udstyret med spadestik til direkte tilslutning til enhedens bagside, kan det være nødvendigt at fjerne disse for at gøre installationen nemmere, f.eks. hvis kablet skal føres gennem smalle åbninger. 1/8 spadeterminaler vil være påkrævet (medfølger ikke) til at udskifte de, der blev fjernet. Når de nye spadestik monteres, skal kablerne klargøres som beskrevet herunder:

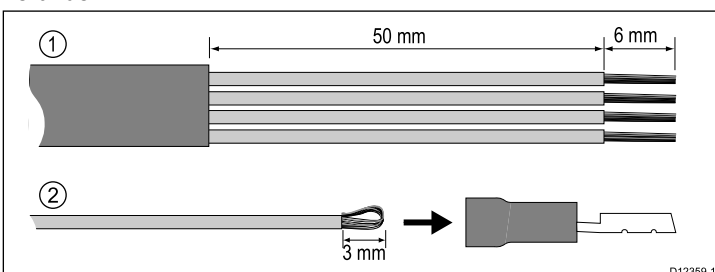

D12359-1

4.3 Forbindelse til strømforsyning

Enheden kan enten strømforsynes direkte eller som en del af SeaTalk netværket.

Et SeaTalk system kræver en 12 V jævnstrøms forsyning, der er sluttet til SeaTalk backbone. Dette kan forsynes:

- Af et batteri gennem distributionspanelet, eller
- Fra en Raymarine-kurscomputer via SeaTalk eller SeaTalk^{ng}.

Eksempel på forbindelse til strømforsyning

Direkte strømforbindelse

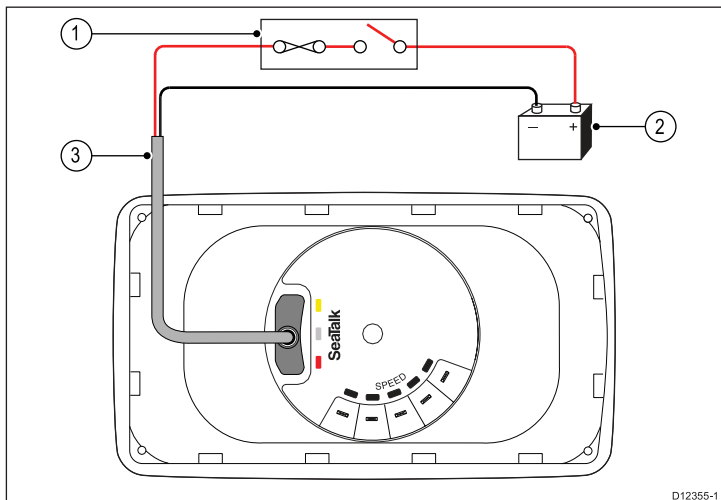

D12355-1

1	3 Et relæ eller en sikring.
2	SeaTal strøm kabel.
3	12 V jævnstrøms forsyning til fartøj.

SeaTalk strømforbindelse

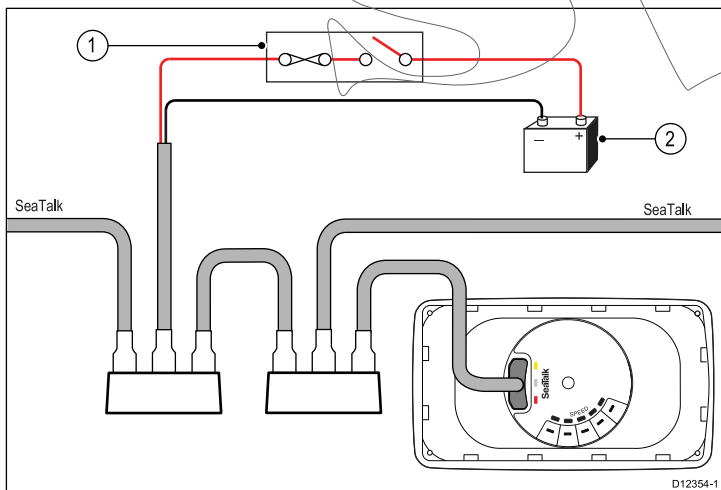

D12354-1

1	5 Et relæ eller en sikring.
2	12 V jævnstrøms forsyning til fartøj.

SeaTalk strømbeskyttelse

Strømforsyningen skal være beskyttet af enten en sikring på 5 A eller et relæ med tilsvarende beskyttelse.

Raymarine anbefaler, at strømmen er sluttet til et SeaTalk-system på en sådan måde, at strømforsyningen er ens på begge sider af strømtilslutnings punktet.



Advarsel: Det er ikke nødvendigt med jordforbindelse

Dette produkt er fuldt ud isoleret, og det er IKKE nødvendigt med en separat jordforbindelse.



Advarsel: Positive jordforbindelser

Denne enhed må ikke slutes til et system, som har en positiv jordforbindelse.

SeaTal strøm kabler

Varenummer	Beskrivelse
D229	SeaTal strøm kabel.

Forlængerledning (12 V)

Følgende begrænsninger gælder for enhver forlængelse af strøm kabel.

- Ledningen skal have en passende tykkelse i forhold til kredsløbsbelastningen.
- Kablet skal være forbundet til distributionspanelet.

Samlet længde (maks.)	Kabeltykkelse (AWG)
0 til 5m (0 til 16,4ft)	18
5 til 10m (16,4 til 32,8ft)	14
10 til 15m (32,8 til 49,2ft)	12
15 til 20m (49,2 til 65,5ft)	12

Tilbehør til SeaTalk

SeaTalk-kabler og tilbehør til brug med kompatible produkter.

Beskrivelse	Varenr.	Noter
3-way SeaTalk samlemuffe	D244	
1 m SeaTalk-forlænger kabel	D284	
3 m SeaTalk-forlænger kabel	D285	
5 m SeaTalk-forlænger kabel	D286	
9 m SeaTalk-forlænger kabel	D287	
12 m SeaTalk-forlænger kabel	E25051	
20 m SeaTalk-forlænger kabel	D288	

4.4 SeaTalk^{ng}-forbindelse

Du kan tilslutte dit SeaTalk produkt til et SeaTalk^{ng} system vha. SeaTalk til SeaTalk^{ng} konverteren.

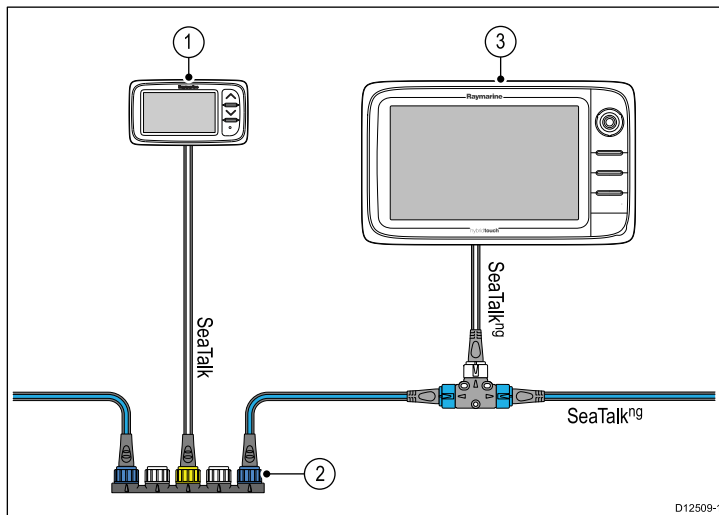

1	i40 instrument
2	SeaTalk til SeaTalk ^{ng} konverter
3	Raymarine-multifunktionsdisplay

SVIB

SWIB

Kapitel 5: Placering og montering

Kapitlets indhold

- 5.1 Valg af display placering på side 24
- 5.2 Montering på side 25
- 5.3 Montering af beslag på side 25
- 5.4 Valg af transducer placering på side 26
- 5.5 Frontramme på side 27

SVIB

5.1 Valg af display placering



Advarsel: Mulig antændingskilde

Produktet er IKKE godkendt til brug på steder med farlige/brændfarlige stoffer. Det må IKKE anbringes på steder med farlige/brændfarlige stoffer (fx i motorrum eller i nærheden af brændstoftanke).

Generelle placeringskrav

Når du vælger en placering til enheden, skal visse faktorer tages i betragtning.

Ventilationskrav

For at sikre tilstrækkelig luftstrømning:

- Sørg for, at udstyr er monteret i et rum af en passende størrelse.
- Sørg for, at intet blokerer for ventilationshullerne.
- Hold udstyret korrekt adskilt.

Krav til monteringsflade

Sørg for, at enhederne støttes på en sikker overflade. Monter IKKE enheder eller skær huller på steder, som kan beskadige fartøjets struktur.

Krav til kabelføring

Sørg for, at enheden er monteret på en placering, hvor der er plads til ordentlig kabelføring og -forbindelse:

- Der kræves en bøjningsradius af kablet på mindst 100 mm (3,94 in), med mindre andet er anført.
- Brug kabelstøtter for at undgå belastning af forbindelser.

Vandindtrængning

Enheden kan monteres både over og under dækket. Den opfylder kravene om vandtæthed ifølge IPX6-standarden. Selvom enheden er vandtæt, er det en god idé at placere den et sted, hvor den er beskyttet mod længerevarende og direkte udsættelse for regn og saltstænk.

Elektrisk interferens

Vælg et sted, hvor der er tilstrækkelig afstand til enheder, som kan skabe interferens, f.eks. motorer, generatorer og radiosendere og -modtagere.

Magnetisk kompas

Når du skal vælge en passende placering bør du prøve at få den størst mulige afstand mellem enheden og ethvert kompas.

For at forhindre mulig interferens med fartøjets magnetiske kompasser skal du sikre, at der holdes en minimal afstand på 230 mm (9 in) mellem enheden og evt. installerede kompasser.

Betragtninger i forhold til synsvinkel

Da skærmens kontrast, farve og nattilstand alle påvirkes af synsvinklen, anbefaler Raymarine at du midlertidigt tænder for skærmen, når installationen planlægges, for at gøre dig i stand til at bedømme, hvilken placering der giver den optimale synsvinkel.

Synsvinkel

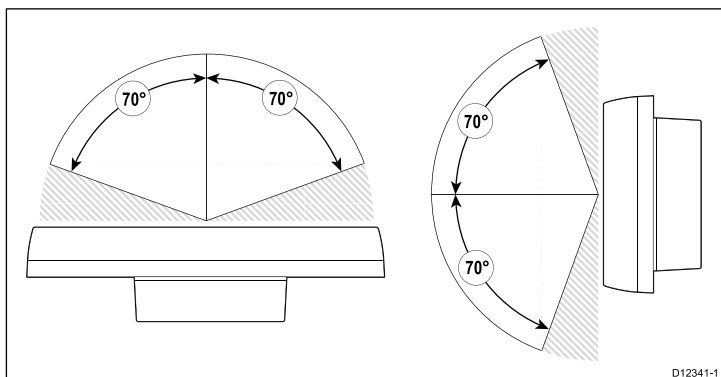

Produktdimensioner

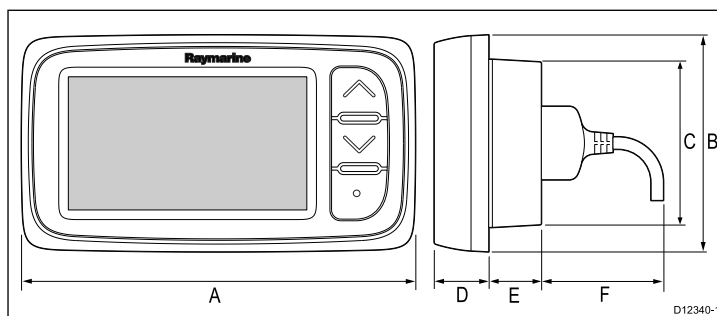

A	128 mm (5,04 in)
B	72 mm (2,83 in)
C	55 mm (2,17 in)
D	18 mm (0,7 in)
E	17 mm (0,67 in)
F	30 mm (1,18 in)

5.2 Montering

Kontrol før montering

Produktet er designet til overflade montering. Før montering af enheden skal du sørge for, at du har:

- Valgt en passende placering.
- Identifieret de kabelforbindelser og den rute, kablet skal have.

Monterings diagram

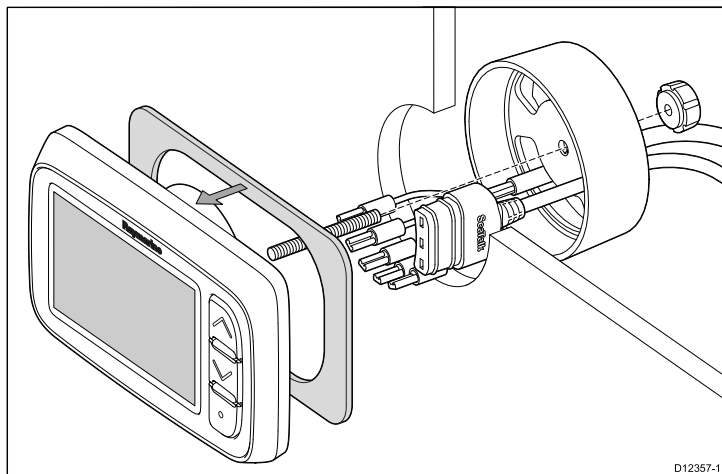

5.3 Montering af beslag

For at montere enheden med beslag skal du følge instruktionerne, der fulgte med monteringsbeslaget (delnummer E25024).

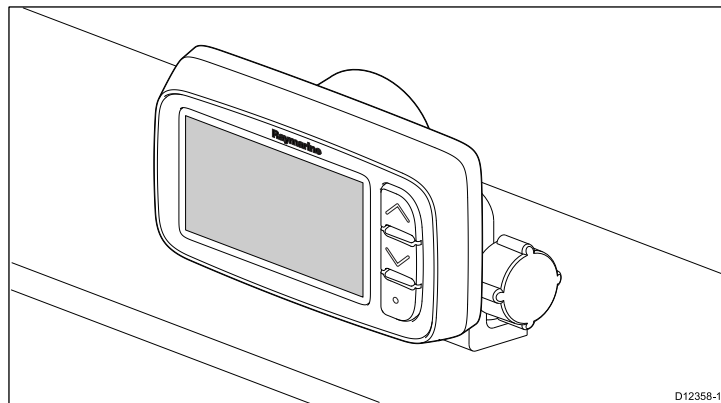

Monterings instruktioner

1. Tjek den valgte placering til enheden. Et ryddet, fladt område med tilstrækkeligt med plads bag panelet er nødvendigt.
2. Fiksér den medfølgende monteringskabelon på den valgte placering ved brug af malertape eller selvklebende tape.
3. Brug om muligt en hulsav af passende størrelse til at skære området med midterhullet ud, som angivet på monterings skabelonen, eller
4. Brug en velegnet hulsav til at lave pilothuller i hvert enkelt hjørne af udskæringsområdet, og brug en stiksav til at skære langs kanten af skærelinjens inderside.
5. Sørg for, at enheden passer til det fjernede område og slib så den skårne kant, indtil den er glat.
6. Pil bagbeklædningen af den medfølgende pakning, og placer den klæbende side af pakningen på skærmen af enheden og pres fast mod flangen.
7. Skru den medfølgende monteringsnitte ind i enhedens bagside.
8. Før kablerne gennem det medfølgende klemmebeslag, og forbind dem til enheden.
9. Fastgør instrumentet og beslaget ved hjælp af tommelfinger-møtrikken og stiftskruen.

5.4 Valg af transducer placering

Generelle krav til placering af hastigheds- og dybde-transducer

Når du vælger en placering til din transducer, skal visse faktorer tages i betragtning.

Transduceren skal monteres inden for de klare vandstrømningsområder, der er angivet af de skyggelagte områder i billedet herunder.

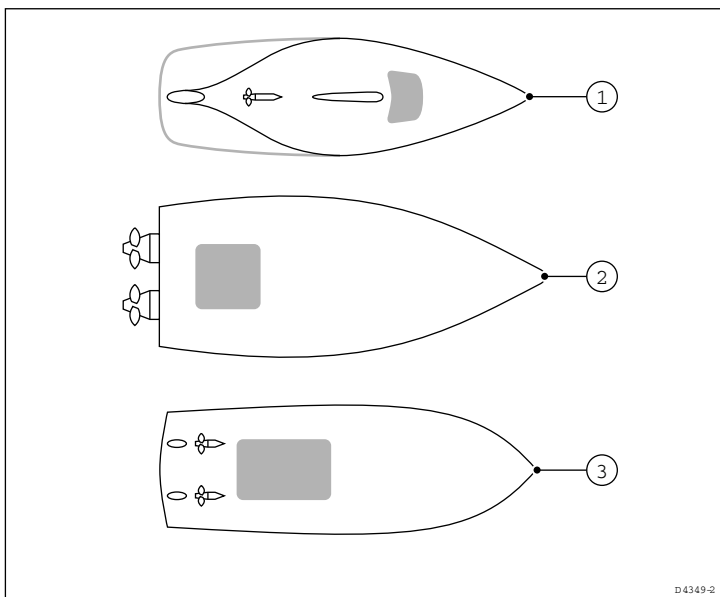

1	Sejlbåd
2	Planende speedbåd
3	Displacement speedbåd

Hver transducer skal også:

- Være placeret foran skruerne (med mindst 10% af vandlinjens længde).
- Have en afstand på mindst 150 mm (6 in) fra kølen (helst foran kølen på en sejlbåd).
- Befinde sig så tæt som muligt på fartøjets midterlinje.
- Være placeret på afstand af monteringer i skroget eller dele, der stikker ud.
- Have tilstrækkeligt spillerum inden i skroget til montering af møtrikken.
- Have 100 mm (4 in) spillerum til udtagning.

Bemærk: Ud over de ovenstående krav skal dybde-transduceren være monteret inden for 10° af den vertikale.

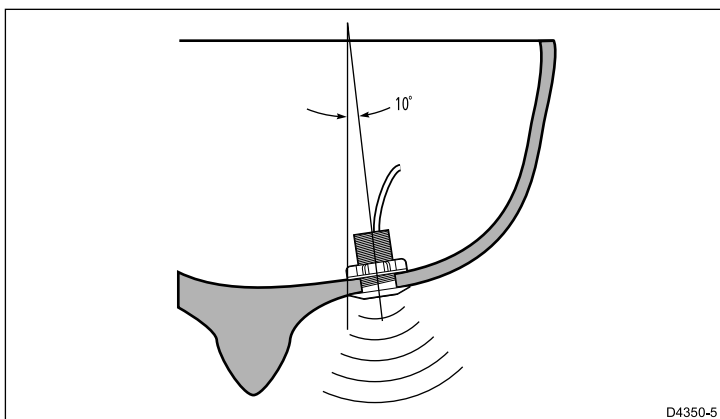

Montering af hastigheds- og dybde-transducer

Sørg for, at transducere installeres i overensstemmelse med anvisningerne, der fulgte med transduceren.

Montering af rotavecta transducer

Rotavecta transduceren kan monteres på en plan overflade eller monteres på rælingen.

Brug af rælingsklemmen

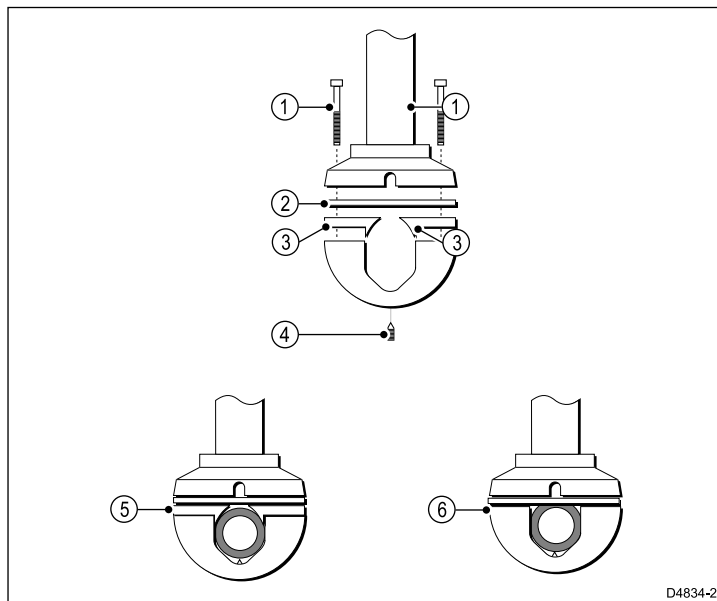

1	Klemmeskruer.
2	Pakning.
3	Adapter-stykker.
4	Skafthskruer.
5	Rælings diameter 23 mm (0,9 in) eller derover. Brug adapter stykker, hvis under 25 mm (1,0 in).
6	Rælings diameter 25 mm (1,0 in). Brug IKKE adapter stykker.

Krav til placering af vindfane transducer / rotavecta

Når du vælger en placering til din vindtransducer, skal visse faktorer tages i betragtning.

Transducerens placering skal:

- Give tilstrækkelig adgang til installation og service.
- Være så høj som muligt og på afstand af udstyr, der kan afskærme transduceren eller på anden vis forstyrre luftstrømningen.
- Have en horisontal monteringsflade. Hvis en overflade (f.eks. mastetop) på anden vis er velegnet, men ikke er horisontal, skal du lave et egnet kileformet stykke, som udgør den påkrævede horisontale flade.
- Der skal også være en funktionsdygtig rute, hvorigennem transducerkablet kan føres til instrumentdisplayet.

Montering af vindfane transducer og rotavecta transducer

Sørg for, at vindtransducerne og rotavecta installeres i overensstemmelse med anvisningerne, der fulgte med enheden.

5.5 Frontramme

Afmonter frontrammen

Bemærk: Det er ikke nødvendigt at fjerne frontrammen, når du monterer enheden.

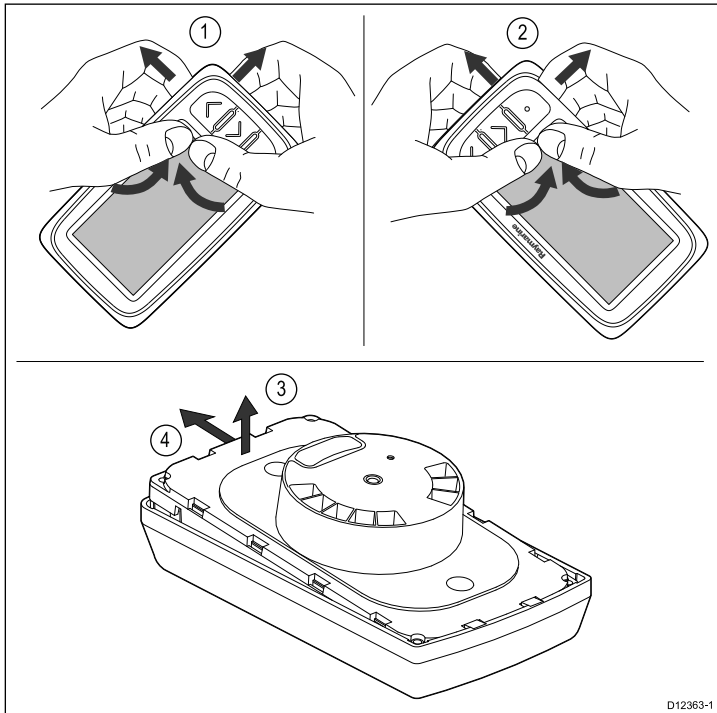

1. Fjern enheden fra monteringsfladen eller monteringsbeslaget, og frakobl kablerne.
2. Brug dine fingre til at trække frontrammen op og væk fra enheden i det øverste hjørne, nærmest knapperne, som vist i 1. Frontrammen vil nu fjernes fra enheden i det øverste hjørne.
3. Brug dine fingre til at trække frontrammen op og væk fra enheden i det nederste hjørne, nærmest knapperne, som vist i 2.
4. Træk enheden væk fra rammen, og før enheden væk fra flapperne på den modsatte side af rammen, som vist i 3 og 4. Frontrammen vil nu være fjernet fra enheden.

Vigtigt: Vær forsigtig, når du fjerner frontrammen. Brug ikke værktøj til at løfte frontrammen, da dette kan forårsage skader.

Fastgørelse af frontrammen

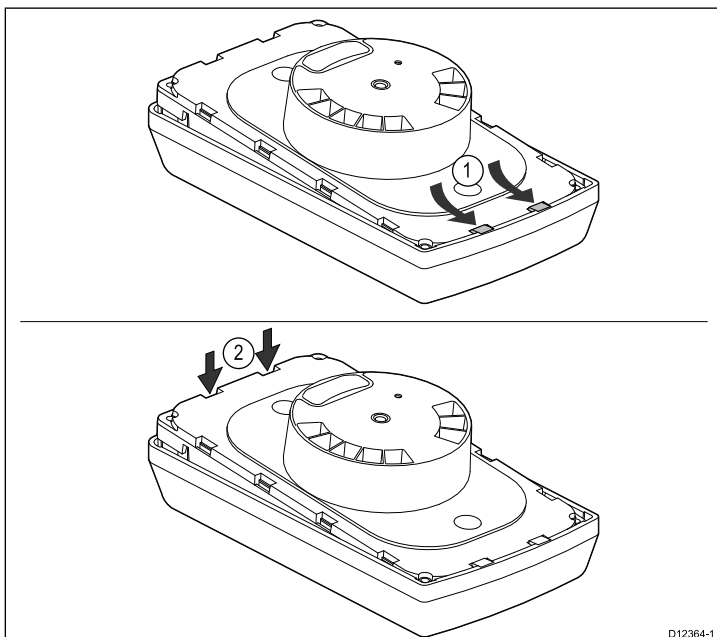

1. Sørg for, at tastaturmåtten er anbragt korrekt.
2. Anbring enheden i rammen, så enheden glider ned under rammens flapper, som vist i 1.

SWIB

Kapitel 6: Kom godt i gang

Kapitlets indhold

- 6.1 Betjening på side 30
- 6.2 Tænd/sluk på side 30
- 6.3 Datamaster på side 31
- 6.4 Justere lysstyrken på side 31
- 6.5 Justere kontrasten på side 32
- 6.6 Kalibrering på side 32

SVIB

6.1 Betjening

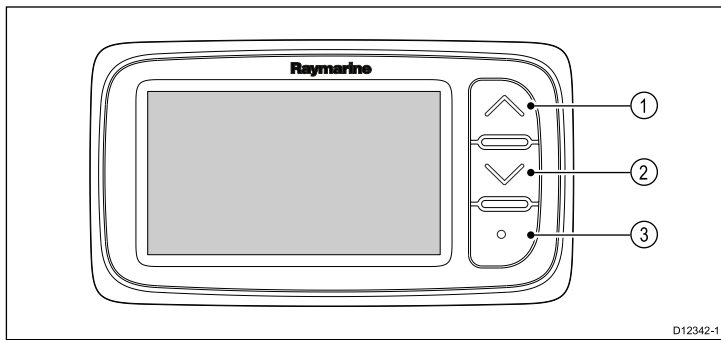

1	Op
2	Ned
3	Handling

6.2 Tænd/sluk

Når strømforsyningen tilsluttes og tændes, startes enheden. Når strømforsyningen slukkes, bliver enheden slukket.

SVIB

6.3 Datamaster

Hvis et system indeholder mere end én enhed, som kan vise en datatype (f.eks. kan dybden vises på i40 Dybde og i40 Bidata), skal enheden, som er sluttet fysisk til transduceren, indstilles som data masteren, og evt. andre enheder skal indstilles som en repeater.

Opsætning af en enhed som data master

1. Hold samtidigt knapperne **Ned** og **Handling** nede i 4 sekunder. Siden med software-versionen vises.
2. Tryk på knappen **Handling** for at få vist instrumentets status.

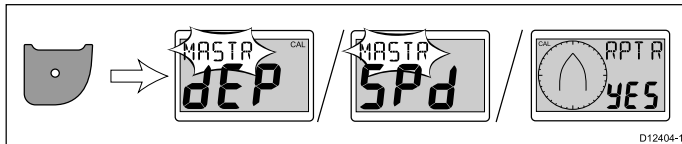

Bemærk: Ved i40 Bidata er det nødvendigt, at du trykker en ekstra gang på knappen **Handling** for at skifte fra dybde instrument status og hastigheds instrument status.

3. Brug knapperne **Op** og **Ned** til at ændre instrument status mellem Master og Repeater.
4. For at gemme dine indstillinger og vende tilbage til normal drift fra hvilken som helst side skal du holde knapperne **Ned** og **Handling** nede i 2 sekunder.

6.4 Justere lysstyrken

Du kan justere lysstyrken ved hjælp af knappen **Action** (Handling).

Under normal drift:

1. Hold knappen **Handling** nede i ét sekund. Den aktuelle lysstyrke vises.
2. Tryk igen på knappen **Handling** for at navigere gennem de tilgængelige indstillinger for lysstyrke.
3. For at vende tilbage til normal drift skal du trykke på knappen **Up** (Op) eller **Down** (Ned) eller vente på det 5 sekunder lange timeout.
4. Som alternativ kan du holde knappen **Handling** nede i ét sekund for at justere kontrasten.

SVIB

6.5 Justere kontrasten

Du kan justere kontrasten ved hjælp af knappen **Handling**.

Under normal drift:

1. Hold knappen **Handling** nede i 2 sekunder, eller gå ind under skærbilledet for lysstyrkens niveau og hold knappen **Handling** nede i ét sekund.
Den aktuelle kontrast vises.
2. Tryk igen på knappen **Handling** for at navigere gennem de tilgængelige indstillinger for kontrast.
3. For at vende tilbage til normal drift skal du trykke på knappen **Op** eller **Ned** eller vente på det 5 sekunder lange timeout.

6.6 Kalibrering

Inden det anvendes for første gang, skal der udføres kalibreringsprocedurer for at sikre, at instrumentet fungerer optimalt med fartøjet.

Kalibreringsprocedurer:

- Brugerkalibrering
- Mellemkalibrering
- Gruppeopsætning
- Forhandlerkalibrering

Bemærk: Gruppeopsætning er for gruppevisning og er ikke en del af kalibrerings processen.

Brugerkalibrering

Kalibreringsprocedurer afhænger af typen af instrument display.

Muligheder for brugerkalibrering omfatter:

i40 Bidata	i40 Dybde	i40 Fart	i40 Vind
Valg af dybde-displayets respons.	Valg af dybde-displayets respons.	Valg af hastigheds displayets respons.	Valg af ønskede værdier for vindvinkel og hastigheds respons.
Valg af hastigheds displayets respons.	*Valg af de ønskede enheder for dybdemålinger.	*Valg af de ønskede enheder for hastigheds målinger.	Valg af de ønskede vindhastigheds enheder.
*Valg af de ønskede enheder for dybdemålinger.	*Valg af den ønskede dybde forskydning.	*Valg af de ønskede enheder for distance målinger	*Linearisere og justere rotavecta.
*Valg af de ønskede enheder for hastigheds målinger.	*Låse lavvands alarmer.	*Valg af ønskede enheder for vandtemperatur.	
*Valg af de ønskede enheder for distance målinger.		*Valg af korrekt hastigheds måling.	
*Valg af ønskede enheder for vandtemperatur.			
*Valg af korrekt hastigheds måling.			
*Valg af den ønskede dybde forskydning.			
*Låse lavvands alarmer.			

Bemærk: *Disse indstillinger er kun tilgængelige på enheder, hvor instrumentets status er indstillet til Master (få detaljerede oplysninger under Mellemkalibrering).

Dybdeforskydning

Dybden måles fra transducere til havbunden, men du kan anvende en forskydningsværdi for dybdataene, så den viste dybdemåling repræsenterer afstanden til havbunden fra enten kølen eller vandoverfladen-overfladen.

Inden du forsøger at angive en forskydning, skal du undersøge den lodrette afstand mellem transducere og vandoverfladen eller undersiden af bådens køl. Indstil derefter den relevante dybdeforskydningsværdi.

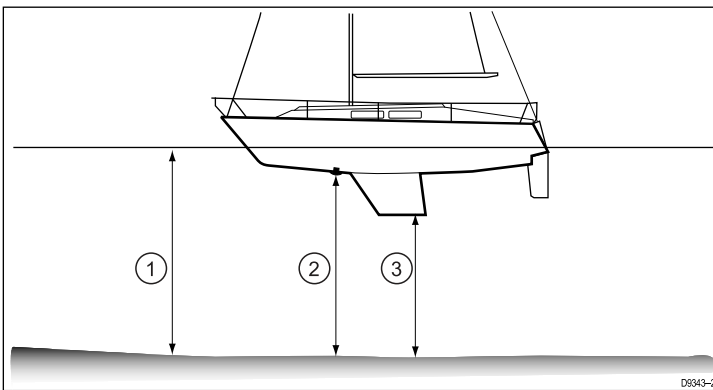

1	Forskydning til vandoverfladen
2	Transducer / ingen forskydning
3	Forskydning til kølen

Hvis der ikke anvendes en forskydning, repræsenterer de viste dybdemålinger distancen fra transduceren til havbunden.

Kalibrere Bidata

Følg trinnene herunder for at kalibrere din i40 Bidata.

Under normal drift:

1. Hold samtidigt knapperne **Ned** og **Handling** nede i 2 sekunder for at få vist kalibreringssiden for bruger.

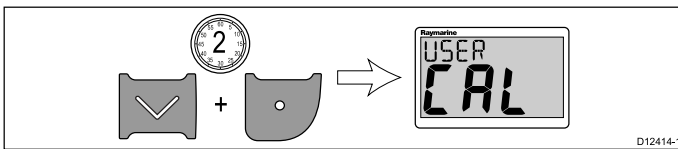

2. Tryk på knappen **Handling** for at få vist siden for dybderespons.

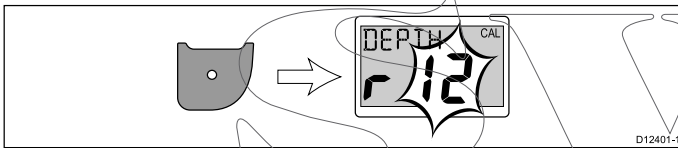

3. Brug knapperne **Op** og **Ned** til at justere dybderesponsen til det ønskede niveau.
4. Tryk på knappen **Handling** for at få vist siden for hastigheds respons.

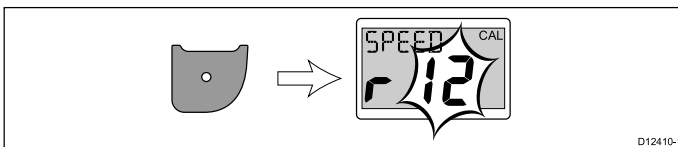

5. Brug knapperne **Op** og **Ned** til at justere hastigheds responsen til det ønskede niveau.
6. Tryk på knappen **Handling** for at få vist siden for dybdeenheder.

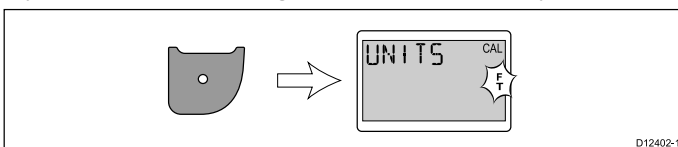

7. Brug knapperne **Op** og **Ned** til at vælge de ønskede dybdeenheder.
8. Tryk på knappen **Handling** for at få vist siden for hastigheds enheder.

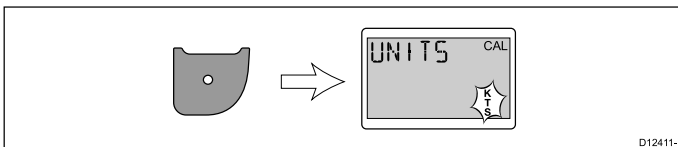

9. Brug knapperne **Op** og **Ned** til at vælge de ønskede hastigheds enheder.

10. Tryk på knappen **Handling** for at få vist siden for distance enheder.

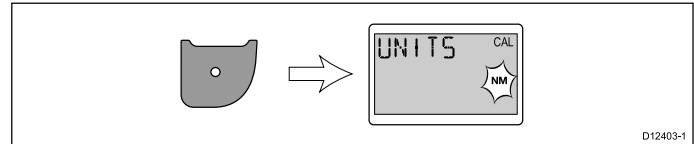

11. Brug knapperne **Op** og **Ned** til at vælge de ønskede distance enheder.
12. Tryk på knappen **Handling** for at få vist siden for vandtemperatur enheder.

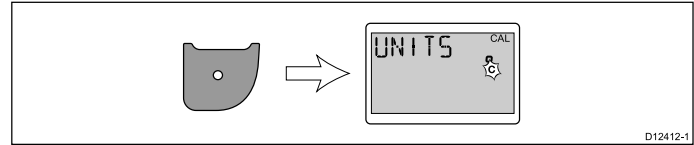

13. Brug knapperne **Op** og **Ned** til at vælge de ønskede temperatur enheder.
14. Tryk på knappen **Handling** for at få vist siden for kalibreringsfaktor.

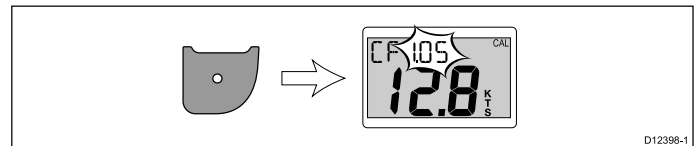

15. Brug knappen **Op** til at øge værdien af kalibreringsfaktoren eller knappen **Ned** for at mindske værdien af kalibreringsfaktoren.
16. Som alternativ kan du holde knapperne **Op** og **Ned** nede samtidigt for at få vist SOG-siden.

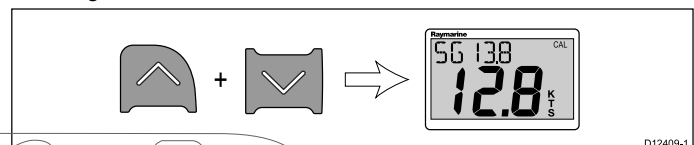

SOG-siden vises kun, hvis der er tilgængelige SOG-data, og fartøjets hastighed er højere end 0,5 kn.

17. Når vandoverfladen er stille og uden strømninger, skal du trykke på knappen **Op** i 3 sekunder for at anvende SOG-værdien som hastighedsmålingen.
18. Tryk på knappen **Handling** for at få vist siden for dybde forskydning.

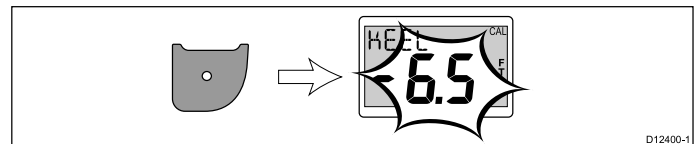

19. Brug knapperne **Op** og **Ned** til at vælge den ønskede værdi af dybde forskydning.
20. Tryk på knappen **Handling** for at få vist siden for låsning af lavvands alarm.

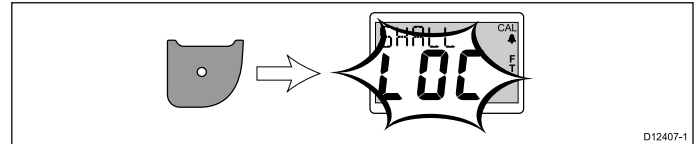

21. Brug knapperne **Op** og **Ned** til at slå låsen af lavvands alarmer til og fra.
22. For at gemme dine indstillinger og vende tilbage til normal drift fra hvilken som helst side skal du holde knapperne **Ned** og **Handling** nede i 2 sekunder.

Kalibrere dybde

Følg trinnene herunder for at kalibrere din i40 Dybde.

Under normal drift:

1. Hold samtidigt knapperne **Ned** og **Handling** nede i 2 sekunder for at få vist kalibreringssiden for bruger.

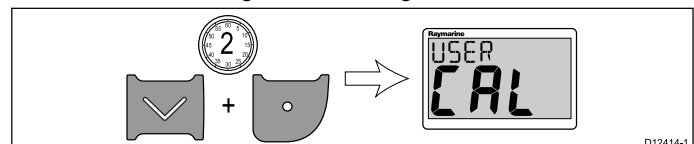

- Tryk på knappen **Handling** for at få vist siden for dybderespons.

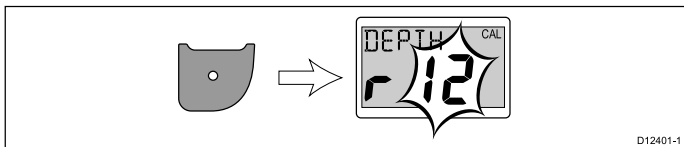

- Brug knapperne **Op** og **Ned** til at justere dybderesponsen til det ønskede niveau.

- Tryk på knappen **Handling** for at få vist siden for dybdeenheder.

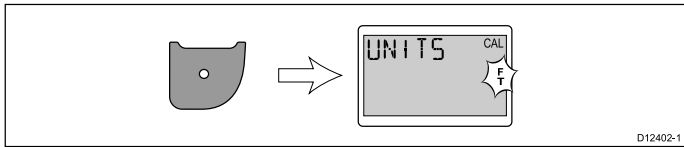

- Brug knapperne **Op** og **Ned** til at vælge de ønskede dybdeenheder.

- Tryk på knappen **Handling** for at få vist siden for dybde forskydning.

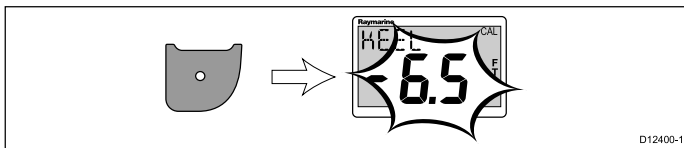

- Brug knapperne **Op** og **Ned** til at vælge den ønskede værdi af dybde forskydning.

- Tryk på knappen **Handling** for at få vist siden for låsning af lavvands alarm.

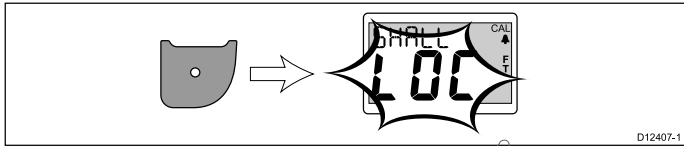

- Brug knapperne **Op** og **Ned** til at slå låsen af lavvands alarmerne til og fra.

- For at gemme dine indstillinger og vende tilbage til normal drift fra hvilken som helst side skal du holde knapperne **Ned** og **Handling** nede i 2 sekunder.

Kalibrer hastighed

Følg trinnene herunder for at kalibrere din i40 Fart.

Under normal drift:

- Hold samtidigt knapperne **Ned** og **Handling** nede i 2 sekunder for at få vist kalibreringssiden for bruger.

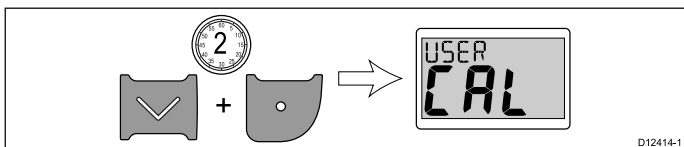

- Tryk på knappen **Handling** for at få vist siden for hastighedsrespons.

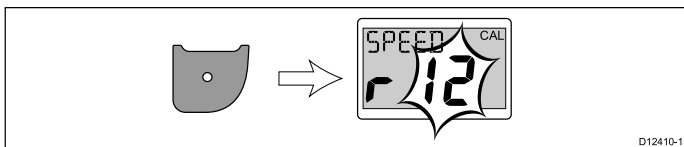

- Brug knapperne **Op** og **Ned** til at justere hastighedsresponsen til det ønskede niveau.

- Tryk på knappen **Handling** for at få vist siden for hastighedsenheder.

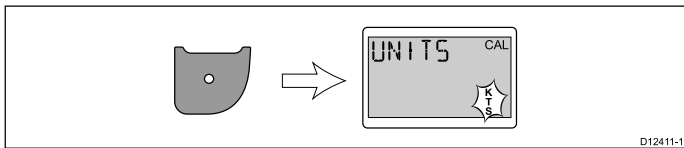

- Brug knapperne **Op** og **Ned** til at vælge de ønskede hastighedsenheder.

- Tryk på knappen **Handling** for at få vist siden for distanceenheder.

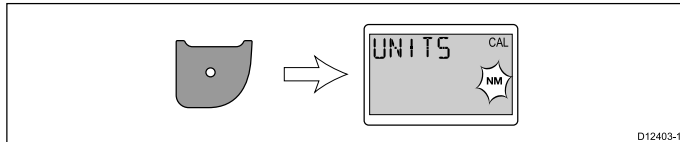

- Brug knapperne **Op** og **Ned** til at vælge de ønskede distanceenheder.

- Tryk på knappen **Handling** for at få vist siden for vandtemperaturenheder.

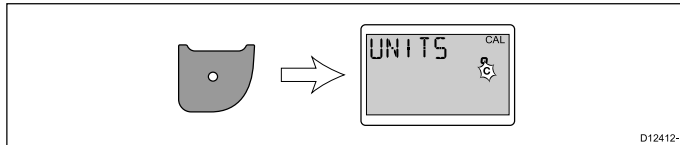

- Brug knapperne **Op** og **Ned** til at vælge de ønskede temperaturenheder.

- Tryk på knappen **Handling** for at få vist siden for kalibreringsfaktor.

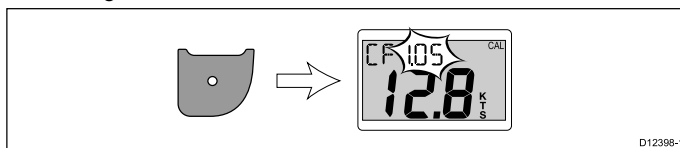

- Brug knappen **Op** til at øge værdien af kalibreringsfaktoren eller på knappen **Ned** for at mindske værdien af kalibreringsfaktoren.

- Som alternativ kan du holde knapperne **Op** og **Ned** nede samtidigt for at få vist SOG-siden.

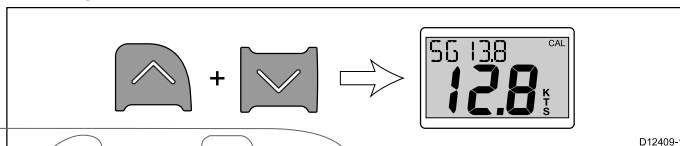

SOG-siden vises kun, hvis der er tilgængelige SOG-data, og fartøjets hastighed er højere end 0,5 kn.

- Når vandoverfladen er stille og uden strømninger, skal du trykke på knappen **Op** i 3 sekunder for at anvende SOG-værdien som hastighedsmålingen.

- For at gemme dine indstillinger og vende tilbage til normal drift fra hvilken som helst side skal du holde knapperne **Ned** og **Handling** nede i 2 sekunder.

Kalibrer vind

Du skal være oppe i fart og have rigelig med plads omkring dig til at kunne vende båden i en stor cirkel. Vandoverfladen skal være stille, og der skal være en let, konstant brise. Sørg for, at båden ikke ruller eller hælder for meget. Under normal drift:

- Hold samtidigt knapperne **Ned** og **Handling** nede i 2 sekunder for at få vist kalibreringssiden for bruger.

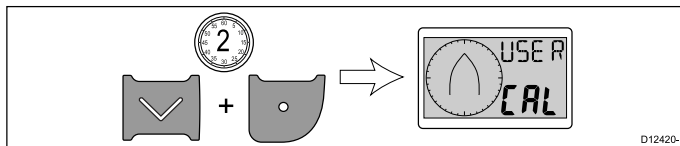

- Tryk på knappen **Handling** for at få vist siden for indstillet vindretningsrespons.

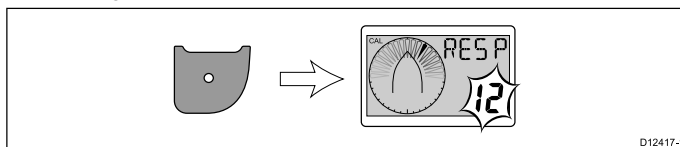

- Brug knapperne **Op** og **Ned** til at justere vindretningsresponsen til det ønskede niveau.

- Tryk på knappen **Handling** for at få vist siden for indstillet vindhastighedsrespons.

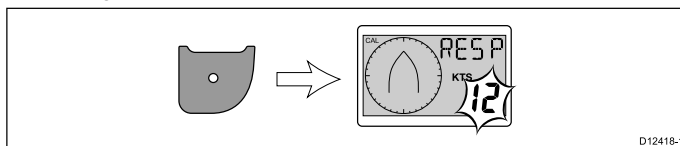

- Brug knapperne **Op** og **Ned** til at justere vindhastighedsresponsen til det ønskede niveau.
- Tryk på knappen **Handling** for at få vist siden for indstillede vindhastigheds enheder.

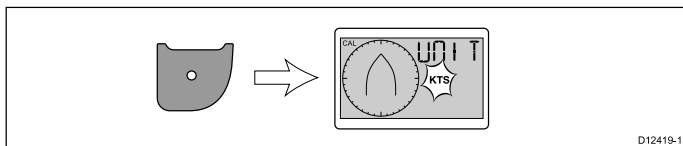

- Brug knapperne **Op** og **Ned** til at vælge de ønskede vindhastigheds enheder.
- Tryk på knappen **Handling** for at få vist siden for linearisering af transducer.

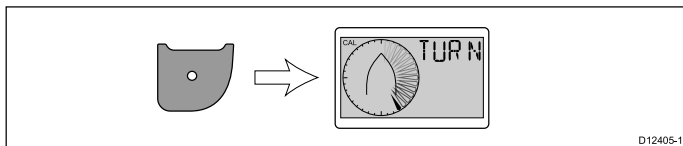

Bemærk: Hvis 5pd vises på siden for linearisering af transducer, ligger vindhastigheden uden for området, der er velegnet til linearisering.

- Hold fartøjet under 2 kn, og begynd at dreje fartøjet i en cirkel.
- Tryk på knappen **Op** for at begynde linearisering.
- Det er nødvendigt at udføre mindst 2 hele cirkler.

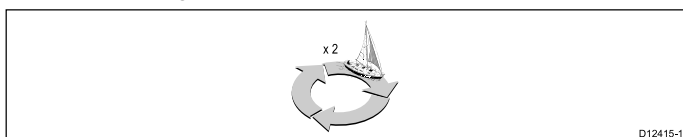

Der udsendes en alarm efter vellykket udførelse.

- Efter linearisering vises siden for justering af transducer Brug knappen **Op** til at øge justeringsvinklen og knappen **Ned** til at mindske justeringsvinklen.

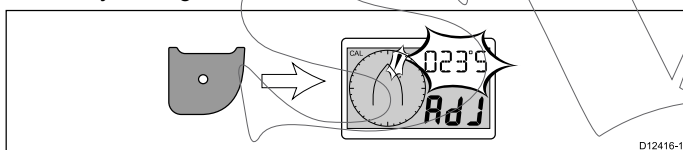

- For at gemme dine indstillinger og vende tilbage til normal drift fra hvilken som helst side skal du holde knapperne **Ned** og **Handling** nede i 2 sekunder.

Mellemkalibrering

Med mellemkalibrering kan du:

- Kontrollere versionen af instrument softwaren.
- Kontrollere og om nødvendigt indstille instrument status som enten Master eller Repeater.

Kontrollere software-version og instrument status

Under normal drift:

- Hold samtidigt knapperne **Ned** og **Handling** nede i 2 sekunder for at få vist software-versionen.

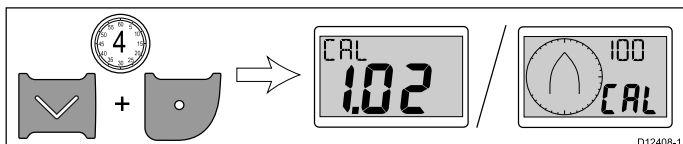

- Tryk på knappen **Handling** for at få vist instrumentets status.

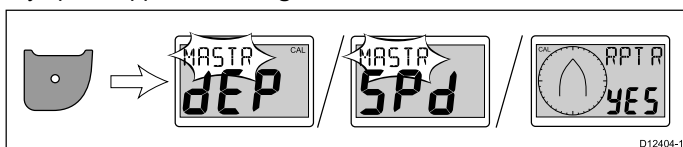

Bemærk: Ved i40 Bidata er det nødvendigt, at du trykker en ekstra gang på knappen Handling for at skifte fra dybde instrument status og hastigheds instrument status.

- Brug knapperne **Op** og **Ned** til at ændre instrument status mellem Master og Repeater.
- For at gemme dine indstillinger og vende tilbage til normal drift fra hvilken som helst side skal du holde knapperne **Ned** og **Handling** nede i 2 sekunder.

Forhandlerkalibrering

Med forhandlerkalibrering kan du:

- Slå brugerkalibrering til / fra.
- Slå boatshow til / fra.
- Nulstille fabriksstandarder.

Ændre indstillinger for forhandlerkalibrering

Under normal drift:

- Hold samtidigt knapperne **Ned** og **Handling** nede i 2 sekunder for at få vist siden for forhandlerkalibrering.

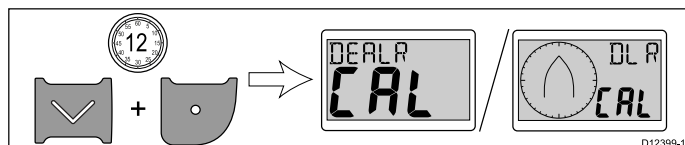

- Tryk på knappen **Handling** for at få vist siden med adgang til brugerkalibrering.

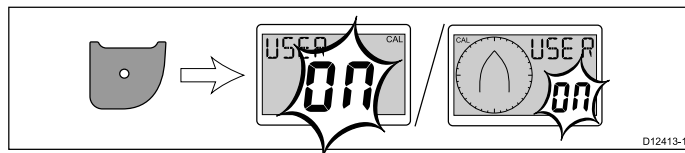

- Brug knapperne **Op** og **Ned** for at slå brugerkalibreringen til og fra.

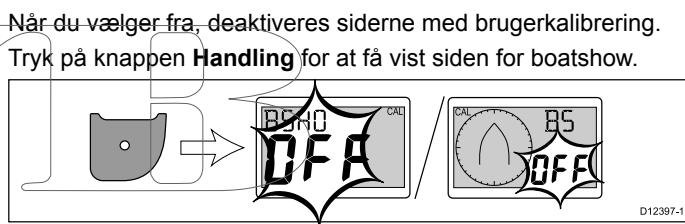

- Når du vælger fra, deaktiveres siderne med brugerkalibrering.
- Tryk på knappen **Handling** for at få vist siden for boatshow.

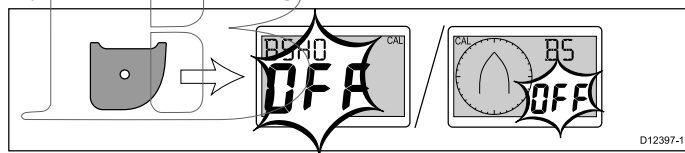

- Brug knapperne **Op** og **Ned** for at slå tilstanden for boatshow til og fra.

Når du vælger til, skifter tilstanden til boatshow.

Bemærk: Boat show er kun velegnet til demonstrationsformål og må IKKE bruges, mens dit fartøj anvendes.

- Tryk på knappen **Handling** for at få vist siden for fabriksstandarder.



- For at nulstille dit display til fabriksindstillingerne skal du bruge knapperne **Op** eller **Ned** til at ændre nulstillings muligheden til Ja.
- Tryk på knappen **Handling** for at nulstille dit display til fabriksstandarder eller vende tilbage til siden med adgang til brugerkalibrering.
- For at gemme dine indstillinger og vende tilbage til normal drift fra hvilken som helst side skal du holde knapperne **Ned** og **Handling** nede i 2 sekunder.

SWIB

Kapitel 7: Brug af dit display

Kapitlets indhold

- 7.1 Sider på side 38
- 7.2 Betjening af i40 Bidata på side 38
- 7.3 Betjening af i40 Dybde på side 40
- 7.4 Betjening af i40 Fart på side 41
- 7.5 Betjening af i40 Vind på side 42

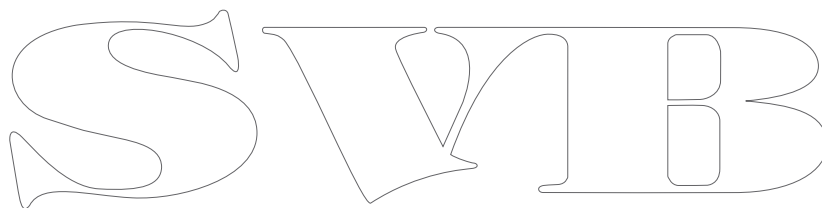

7.1 Sider

Når der tændes for enheden, vises den side, der sidst blev vist, da den blev slukket.

De tilgængelige sider afhænger af typen af display og vises i tabellen herunder:

i40 Bidata	i40 Dybde	i40 Fart	i40 Vind
Aktuel dybde / hastighed	Aktuel dybde	Aktuel hastighed	Relativ vind
Maksimal hastighed*	Minimal dybde*	Maksimal hastighed*	Sand vind
Gennemsnitlig hastighed*	Alarm for lavvande*	Gennemsnitlig hastighed*	Alarm for høj vindhastighed*
Log*	Dybdealarm*	Log*	
Trip*	Alarm for lavvands anker*	Trip*	
Vandtemperatur	Alarm for dybde anker*	Vandtemperatur	
Minimal dybde*	Dybdeforskydning*		
Alarm for lavvande*			
Dybdealarm*			
Alarm for lavvands anker*			
Alarm for dybde anker*			
Dybdeforskydning*			

Bemærk: *Disse sider er midlertidige sider og vender tilbage til den forrige permanente side efter 5 sekunder.

Skifte sider

Under normal drift:

- Tryk på knapperne **Op** eller **Ned** for at navigere gennem de tilgængelige sider.

7.2 Betjening af i40 Bidata

Når den er sluttet til de(n) relevante transducer(e), sørger dit i40 Bidata instrument for følgende:

- Giver oplysninger om hastighed (aktuel, maksimal eller gennemsnitlig), i enten knob (KTS), mil i timen (MPH) eller kilometer i timen (KPH).
- Giver oplysninger om log og trip. Disse angives enten som sømil (NM), statutmil (M) eller kilometer (KM).
- Giver oplysninger om vandtemperatur. Disse angives enten som grader celsius (°C) eller grader fahrenheit (°F).
- Giver oplysninger om dybde i enten fod (FT), meter (M) eller favne (FA).
- Måler den minimale dybde, der stødes på under den periode, hvor enheden er tændt. Denne kan nulstilles når som helst.
- Gør det muligt for dig at definere alarm-tærskler for lavvande-alarm, dybdealarm, lavvands anker alarm og dybde anker alarm.
- Gør det muligt for dig at se hvilken forskydning, der anvendes på dybdemålingen.

Bemærk: Den påkrævede hastighed, distance, dybde og vandtemperatur enheder vælges under brugerkalibrering.

Det bør bemærkes, at:

- Op / Ned dybde-tendens-pilene vises, hvis havbunden stiger eller falder ved betydelig fart.
- Log-skærmen viser den samlede distance, fartøjet har tilbagelagt, siden enheden blev påmonteret.
- Minimumsdybde, maksimal hastighed, gennemsnitlig hastighed og trip-måling nulstilles ved opstart.

i40 Bidata display

Displayet er opdelt i øvre og nedre data-områder, hvoraf hvert enkelt enten viser oplysninger om dybde eller hastighed, afhængigt af brugervalg.

Det er kun siderne **Aktuel hastighed**, **Aktuel dybde** og **Aktuel vandtemperatur**, der er permanente sider - alle andre sider er midlertidige og afsluttes efter 5 sekunder for at vende tilbage til den sidste permanente side, der blev vist.

Sådan skifter du dybde- og hastigheds positionen

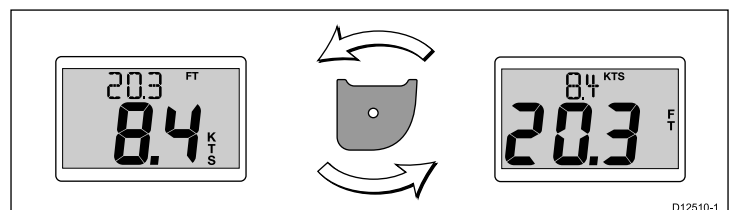

- Tryk på knappen **Handling** for at skifte hastigheds- og dybdepositionerne på displayet.

Brug af hastigheds siderne

Følg trinnene herunder for at gå gennem hastigheds siderne:

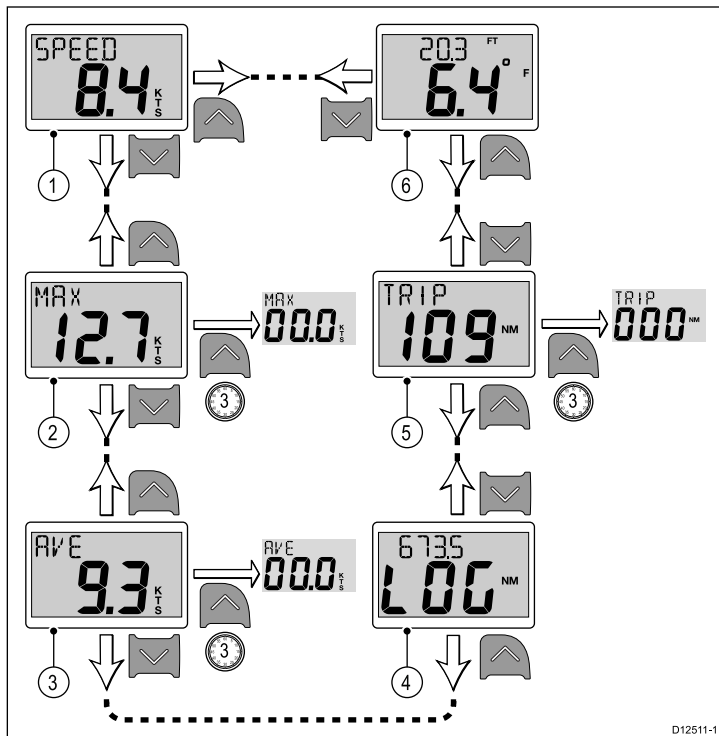

D12511-1

Brug af dybde-siderne

Følg trinnene herunder for at gå gennem dybde-siderne:

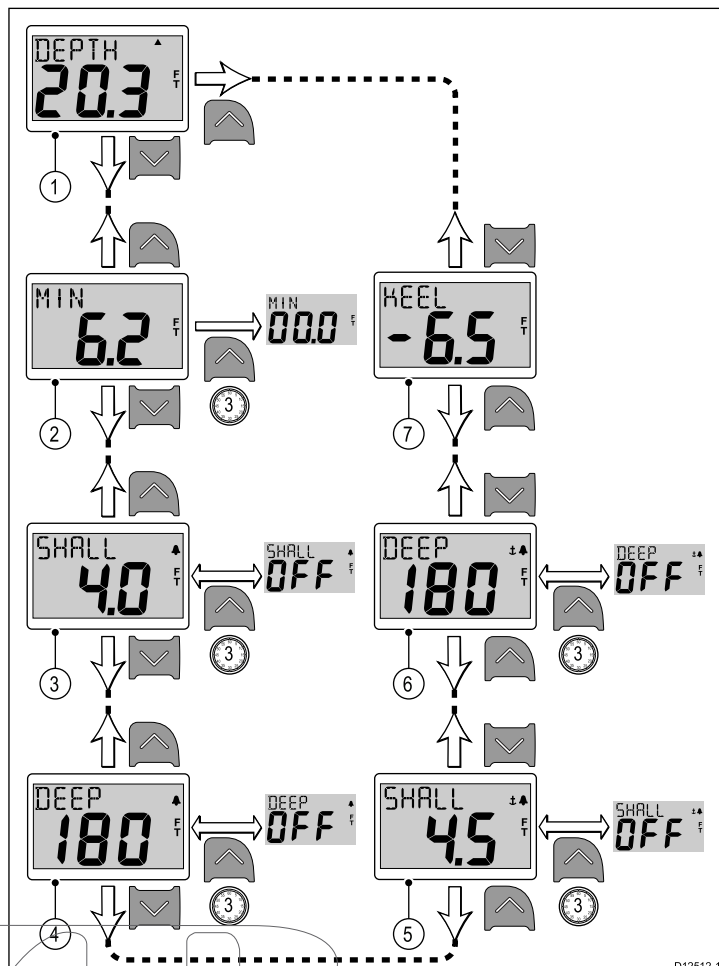

D12512-1

Bemærk: Sider med alarm og forskydning er kun tilgængelige, hvis enhedens status er indstillet til Master (se detaljerede oplysninger i afsnittet *Data master*).

1. Mens siden **Aktuel dybde** vises:
 - i. Tryk på knappen **Op** for at få vist siden **Dybde Offset**, eller
 - ii. Tryk på knappen **Ned** for at få vist siden **Minimumsdybde**.
2. Mens siden **Minimumsdybde** vises:
 - i. Tryk på knappen **Op** for at få vist siden **Aktuel dybde**, eller
 - ii. Tryk på knappen **Ned** for at få vist siden **Alarm for lavvande**, eller
 - iii. Tryk på knappen **Op**, og hold den nede i 3 sekunder for at nulstille målingen af minimumsdybden.
3. Mens siden **Alarm for lavvande** vises:
 - i. Tryk på knappen **Op** for at få vist siden **Minimumsdybde**, eller
 - ii. Tryk på knappen **Ned** for at få vist siden **Dybdealarm**, eller
 - iii. Tryk på knappen **Op**, og hold den nede i 3 sekunder for at slå alarmen for lavvande til og fra.
4. Mens siden **Dybdealarm** vises:
 - i. Tryk på knappen **Op** for at få vist siden **Alarm for lavvande**, eller
 - ii. Tryk på knappen **Ned** for at få vist siden **Alarm for lavvands anker**, eller
 - iii. Tryk på knappen **Op**, og hold den nede i 3 sekunder for at slå dybdealarmen til og fra.
5. Mens siden **Alarm for lavvands anker** vises:
 - i. Tryk på knappen **Op** for at få vist siden **Dybdealarm**, eller
 - ii. Tryk på knappen **Ned** for at få vist siden **Alarm for dybde anker**, eller
 - iii. Tryk på knappen **Op**, og hold den nede for at slå alarmen for lavvands anker til og fra.
6. Mens siden **Alarm for dybde anker** vises:
 - i. Tryk på knappen **Op** for at få vist siden **Alarm for lavvands anker**, eller
 - ii. Tryk på knappen **Ned** for at få vist siden **Dybde Offset**, eller

Bemærk: Målingen af trip-distancen kan kun nulstilles, hvis enhedens status er indstillet til Master (se detaljerede oplysninger i afsnittet *Data master*).

1. Mens siden **Aktuel hastighed** vises:
 - i. Tryk på knappen **Op** for at få vist siden **Vandtemperatur**, eller
 - ii. Tryk på knappen **Ned** for at få vist siden **Maksimumshastighed**.
2. Mens siden **Maksimumshastighed** vises:
 - i. Tryk på knappen **Op** for at få vist siden **Aktuel hastighed**, eller
 - ii. Tryk på knappen **Ned** for at få vist siden **Gennemsnitlig hastighed**, eller
 - iii. Tryk på knappen **Op**, og hold den nede i 3 sekunder for at nulstille målingen af den maksimale hastighed.
3. Mens siden **Gennemsnitlig hastighed** vises:
 - i. Tryk på knappen **Op** for at få vist siden **Maksimumshastighed**, eller
 - ii. Tryk på knappen **Ned** for at få vist siden **Log**, eller
 - iii. Tryk på knappen **Op**, og hold den nede i 3 sekunder for at nulstille målingen af den gennemsnitlige hastighed.
4. Mens siden **Log** vises:
 - i. Tryk på knappen **Op** for at få vist siden **Gennemsnitlig hastighed**, eller
 - ii. Tryk på knappen **Ned** for at få vist siden **Trip**.
5. Mens siden **Trip** vises:
 - i. Tryk på knappen **Op** for at få vist siden **Log**, eller
 - ii. Tryk på knappen **Ned** for at få vist siden **Aktuel vandtemperatur**, eller
 - iii. Tryk på knappen **Op**, og hold den nede i 3 sekunder for at nulstille tripmålingen.
6. Mens siden **Aktuel vandtemperatur** vises:
 - i. Tryk på knappen **Op** for at få vist siden **Trip**, eller
 - ii. Tryk på knappen **Ned** for at få vist siden **Aktuel hastighed**.

Bemærk: Det er kun siderne **Aktuel hastighed** og **Aktuel vandtemperatur**, der er permanente sider - alle andre sider afsluttes efter 5 sekunder og vender tilbage til den sidste permanente side, der blev vist.

iii. Tryk på knappen **Op**, og hold den nede for at slå alarmen for dybde anker til og fra.

7. Mens siden **Dybde Offset** vises:

- i. Tryk på knappen **Op** for at få vist siden **Alarm for dybde anker**, eller
- ii. Tryk på knappen **Ned** for at få vist siden **Aktuel dybde**.

Bemærk: Det er kun siden **Aktuel dybde**, der er en permanent side - alle andre sider afsluttes efter 5 sekunder og vender tilbage til den sidste permanente side, der blev vist.

7.3 Betjening af i40 Dybde

Når den er sluttet til den relevante dybde-transducer, sørger dit i40 Dybde instrument for følgende:

- Giver oplysninger om dybde i enten fod (ft), meter (M) eller favne (FA).
- Måler den minimale dybde, der stødes på under den periode, hvor enheden er tændt.
- Gør det muligt for dig at definere alarm-tærskler for lavvande-alarm, dybdealarm, lavvands anker alarm og dybde anker alarm.
- Gør det muligt for dig at se hvilken forskydning, der har været anvendt på dybdemålingen.

Bemærk: De påkrævede dybde-enheder vælges under brugerkalibrering.

Det bør bemærkes, at:

- Op / Ned dybdetendens-pilene vises, hvis havbunden stiger eller falder ved betydelig fart.
- Målingen af minimumsdybde nulstilles ved opstart.

Brug af dybde-siderne

Følg trinnene herunder for at gå gennem dybde-siderne:

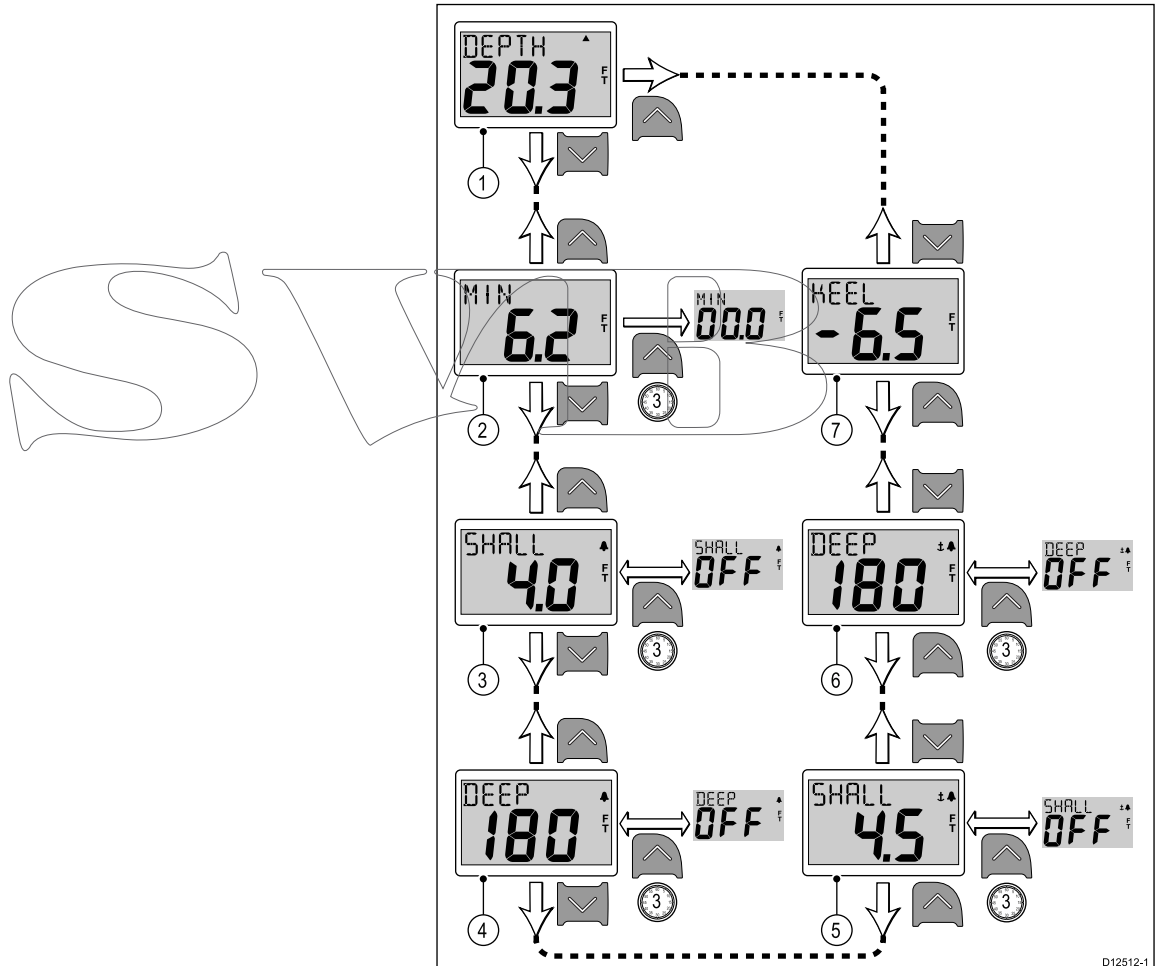

Bemærk: Sider med alarm og forskydning er kun tilgængelige, hvis enhedens status er indstillet til Master (se detaljerede oplysninger i afsnittet *Data master*).

1. Mens siden **Aktuel dybde** vises:
 - i. Tryk på knappen **Op** for at få vist siden **Dybde Offset**, eller
 - ii. Tryk på knappen **Ned** for at få vist siden **Minimumsdybde**.
2. Mens siden **Minimumsdybde** vises:
 - i. Tryk på knappen **Op** for at få vist siden **Aktuel dybde**, eller
 - ii. Tryk på knappen **Ned** for at få vist siden **Alarm for lavvande**, eller
 - iii. Tryk på knappen **Op**, og hold den nede i 3 sekunder for at nulstille målingen af minimumsdybden.
3. Mens siden **Alarm for lavvande** vises:

- i. Tryk på knappen **Op** for at få vist siden **Minimumsdybde**, eller
 - ii. Tryk på knappen **Ned** for at få vist siden **Dybdealarm**, eller
 - iii. Tryk på knappen **Op**, og hold den nede i 3 sekunder for at slå alarmen for lavvande til og fra.
4. Mens siden **Dybdealarm** vises:
 - i. Tryk på knappen **Op** for at få vist siden **Alarm for lavvande**, eller
 - ii. Tryk på knappen **Ned** for at få vist siden **Alarm for lavvands anker**, eller
 - iii. Tryk på knappen **Op**, og hold den nede i 3 sekunder for at slå dybdealarmen til og fra.
 5. Mens siden **Alarm for lavvands anker** vises:
 - i. Tryk på knappen **Op** for at få vist siden **Dybdealarm**, eller
 - ii. Tryk på knappen **Ned** for at få vist siden **Alarm for dybde anker**, eller
 - iii. Tryk på knappen **Op**, og hold den nede for at slå alarmen for lavvands anker til og fra.
 6. Mens siden **Alarm for dybde anker** vises:
 - i. Tryk på knappen **Op** for at få vist siden **Alarm for lavvands anker**, eller
 - ii. Tryk på knappen **Ned** for at få vist siden **Dybde Offset**, eller
 - iii. Tryk på knappen **Op**, og hold den nede for at slå alarmen for dybde anker til og fra.
 7. Mens siden **Dybde Offset** vises:
 - i. Tryk på knappen **Op** for at få vist siden **Alarm for dybde anker**, eller
 - ii. Tryk på knappen **Ned** for at få vist siden **Aktuel dybde**.

Bemærk: Det er kun siden **Aktuel dybde**, der er en permanent side - alle andre sider afsluttes efter 5 sekunder og vender tilbage til den sidste permanente side, der blev vist.

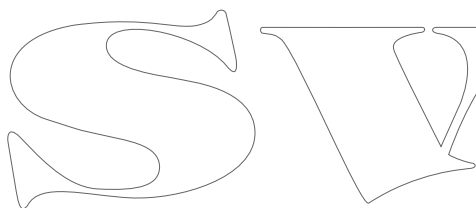

7.4 Betjening af i40 Fart

Når den er sluttet til den relevante hastigheds-transducer eller hastigheds- og temperatur-transducer, sørger dit i40 Fart instrument for følgende:

- Oplysninger om aktuel, maksimal eller gennemsnitlig hastighed, i enten knob (KTS), mil i timen (MPH) eller kilometer i timen (KPH).
- Oplysninger om log og trip angives enten som sømil (NM), statutmil (M) eller kilometer (KM).
- Oplysninger om vandtemperatur i enten grader celsius (°C) eller fahrenheit (°F).

Bemærk: Den påkrævede hastighed, distance og temperatur-enheder vælges under brugerkalibrering.

Det bør bemærkes, at:

- Den maksimale hastighed, gennemsnitlige hastighed og trip-måling nulstilles ved opstart.
- Log-skærmen viser den samlede distance, fartøjet har tilbagelagt, siden enheden blev påmonteret.

Brug af hastigheds siderne

Følg trinnene herunder for at gå gennem hastigheds siderne:

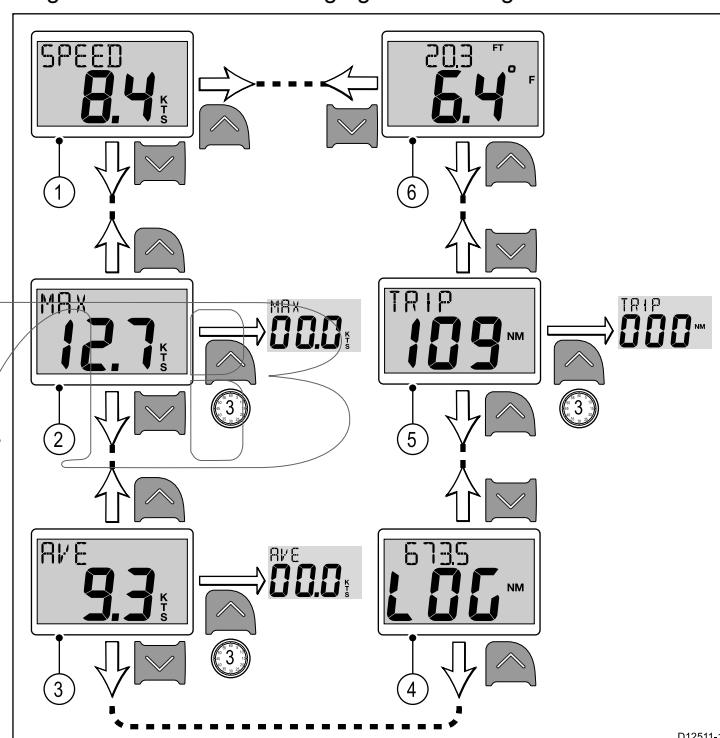

Bemærk: Målingen af trip-distancen kan kun nulstilles, hvis enhedens status er indstillet til Master (se detaljerede oplysninger i afsnittet *Data master*).

1. Mens siden **Aktuel hastighed** vises:
 - i. Tryk på knappen **Op** for at få vist siden **Vandtemperatur**, eller
 - ii. Tryk på knappen **Ned** for at få vist siden **Maksimumshastighed**.
2. Mens siden **Maksimumshastighed** vises:
 - i. Tryk på knappen **Op** for at få vist siden **Aktuel hastighed**, eller
 - ii. Tryk på knappen **Ned** for at få vist siden **Gennemsnitlig hastighed**, eller
 - iii. Tryk på knappen **Op**, og hold den nede i 3 sekunder for at nulstille målingen af den maksimale hastighed.
3. Mens siden **Gennemsnitlig hastighed** vises:
 - i. Tryk på knappen **Op** for at få vist siden **Maksimumshastighed**, eller
 - ii. Tryk på knappen **Ned** for at få vist siden **Log**, eller
 - iii. Tryk på knappen **Op**, og hold den nede i 3 sekunder for at nulstille målingen af den gennemsnitlige hastighed.
4. Mens siden **Log** vises.

- i. Tryk på knappen **Op** for at få vist siden **Gennemsnitlig hastighed**, eller
 - ii. Tryk på knappen **Ned** for at få vist siden **Trip**.
5. Mens siden **Trip** vises:
- i. Tryk på knappen **Op** for at få vist siden **Log**, eller
 - ii. Tryk på knappen **Ned** for at få vist siden **Aktuel vandtemperatur**, eller
 - iii. Tryk på knappen **Op**, og hold den nede i 3 sekunder for at nulstille tripmålingen.
6. Mens siden **Aktuel vandtemperatur** vises:
- i. Tryk på knappen **Op** for at få vist siden **Trip**, eller
 - ii. Tryk på knappen **Ned** for at få vist siden **Aktuel hastighed**.

Bemærk: Det er kun siderne **Aktuel hastighed** og **Aktuel vandtemperatur**, der er permanente sider - alle andre sider afsluttes efter 5 sekunder og vender tilbage til den sidste permanente side, der blev vist.

7.5 Betjening af i40 Vind

Når den er sluttet til en rotavecta transducer, sørger dit i40 Vind instrument for følgende:

- Giver oplysninger om relativ vindhastighed og -retning, enten i knob (KTS) eller meter i sekundet (M/S).
- Giver oplysninger om sand vindhastighed og -retning, hvis der er tilgængelige fartøjs oplysninger på SeaTalk.
- Giver mulighed for en låst relativ vindretning, som enten defineres manuelt eller automatisk af en kurscomputer. I denne tilstand viser enheden afvigelserne fra den låste vindretning og retningen, der skal styres for at opnå den låste vindretning.

Sider med sand og relativ vind

Sider med relativ og sand vind

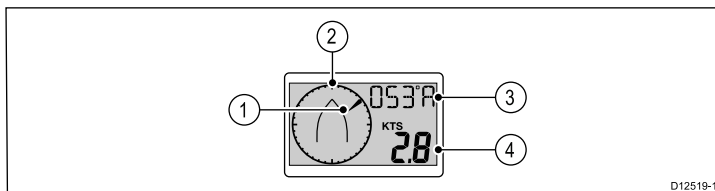

1	Vindretning mht. fartøjets kurs, enten relativ eller sand.
2	Fartøjets kurs.
3	Vindretning, enten A (relativ) eller T (sand).
4	Vindhastighed, enten relativ eller sand, som angivet i punkt 3.

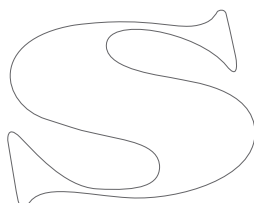

Side med låst relativ vind

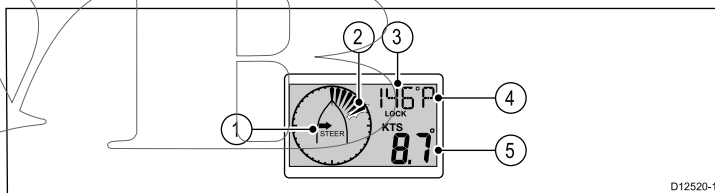

Bemærk: Hvis **A LOCK** vises, styres vindretningen af kurscomputeren og kan ikke ændres manuelt.

1	Indikator for styre-retning, for at opnå låst vindretning.
2	Blinkende segment indikerer divergensen af den relative vind fra den låste vindretning.
3	Låst vindretning.
4	Relativ retning af den låste vindretning: <ul style="list-style-type: none"> • P = Bagbord. • S = Styrbord.
5	Relativ vindhastighed.

Brug af vindsiderne

Følg trinnene herunder for at gå gennem vindsiderne:

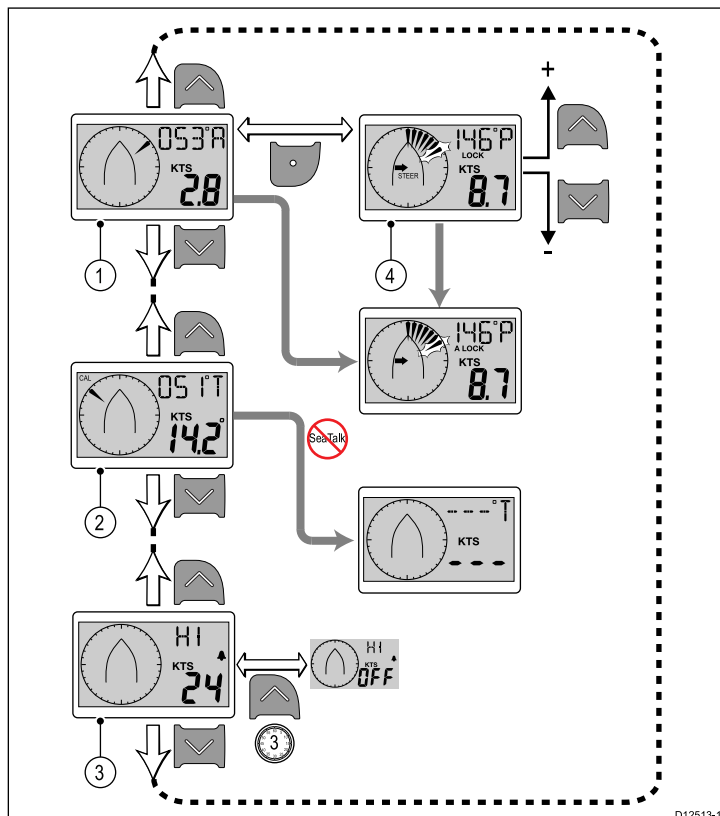

Bemærk: Siden **Alarm for høj vindhastighed** er kun tilgængelig på master-enheder (se detaljerede oplysninger i afsnittet *Data master*). Det er en midlertidig side, som afsluttes efter 5 sekunder og vender tilbage til den tidligere viste permanente side.

1. Mens siden **Rel. Vind** vises:
 - i. Tryk på knappen **Op** for at få vist siden **Alarm for høj vindhastighed**, eller
 - ii. Tryk på knappen **Ned** for at få vist siden **Sand Vind**, eller
 - iii. Tryk på knappen **Handling** for at anvende den aktuelle vindpejling som den låste kurs og få vist siden **Låst relativ vindretning**.
2. Mens siden **Sand Vind** vises:
 - i. Tryk på knappen **Op** for at få vist siden **Rel. Vind**, eller
 - ii. Tryk på knappen **Ned** for at få vist siden **Alarm for høj vindhastighed**.
3. Mens siden **Alarm for høj vindhastighed** vises:
 - i. Tryk på knappen **Op** for at få vist siden **Sand Vind**, eller
 - ii. Tryk på knappen **Ned** for at få vist siden **Relativ vind**.
4. Mens siden **Låst relativ vindretning** vises:
 - i. Brug knapperne **Op** og **Ned** til at justere den låste vindretning, eller
 - ii. Tryk på knappen **Handling** for at vende tilbage til siden **Rel. Vind**.

SWIB

Kapitel 8: Brug af alarmer

Kapitlets indhold

- [8.1 Alarmer på side 46](#)

SVIB

8.1 Alarmer

Alarmer er til for at advare dig om farlige situationer og andre farer. Du kan indstille alarmer, så de advare dig om bestemte forhold.

Alarmer kan udløses af systemfunktioner og eksternt udstyr, der er sluttet til displayet.

Når alarmen udløses, aktiveres der en akustisk og visuel alarm, som indikerer alarmtilstanden.

Alarmernes grænseværdier kan konfigureres på den relevante alarmside/-menu.

Instrumentets alarmer

Tabellen herunder viser de tilgængelige alarmer på hver enkelt type instrumentdisplay.

i40 Bidata	i40 Dybde	i40 Fart	i40 Vind
Alarm for lavvande	Alarm for lavvande		Alarm for høj vindhastighed
Dybdealarm	Dybdealarm		
Alarm for lavvands anker	Alarm for lavvands anker		
Alarm for dybde anker	Alarm for dybde anker		

Alarmindikatorer

En alarm-begivenhed indikeres med både akustiske og visuelle advarsler.

Alarm for lavvande

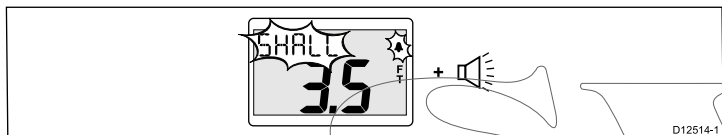

Alarmen for lavvande er både tilgængelig på i40 Bidata og i40 Dybde instrumenter. Alarmen for lavvande udsendes, når dybden er lig med eller mindre end tærsklen af alarmen for lavvande. Alarmen udsendes, indtil den afbrydes manuelt.

Dybdealarm

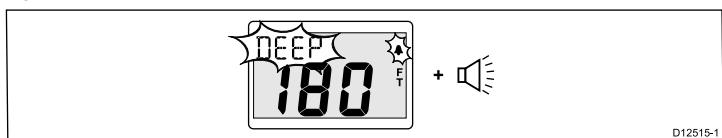

Dybdealarmen er både tilgængelig på i40 Bidata og i40 Dybde instrumenter. Dybdealarmen udsendes, når dybden er lig med dybdealarmens tærskel. Alarmen udsendes, indtil den afbrydes manuelt.

Ankeralarmer

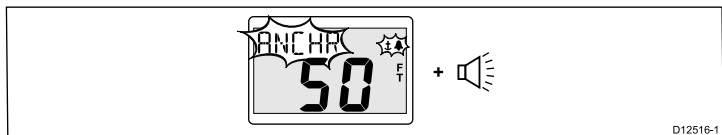

Ankeralarmerne er både tilgængelige på i40 Bidata og i40 Dybde instrumenter. Ankeralarmerne udsendes, når en af følgende betingelser gør sig gældende:

- Dybden er lig med eller mindre end tærsklen for lavvande-ankeralarmen, eller
- Dybden er lig med eller større end tærsklen for dybde-ankeralarmen.

Alarmen udsendes, indtil den afbrydes manuelt.

Alarm for høj vindhastighed

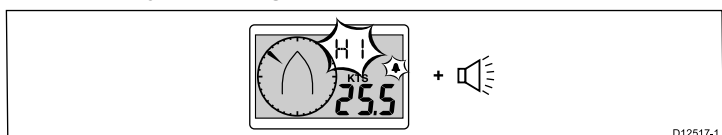

Alarmen for høj vindhastighed er tilgængelig på i40 Vind instrumentet. Alarmen for høj vindhastighed udsendes, når vindhastigheden overstiger tærsklen af alarmen for høj vindhastighed. Alarmen udsendes, indtil den afbrydes manuelt.

Sand vind — Hvis der ikke er tilgængelig information på instrumentet (fra en SeaTalk bus), udløses alarmen, hvis Sand vindhastighed overstiger tærsklen.

Relativ vind — Hvis fartøjets hastigheds oplysninger ikke er til stede, udløses alarmen, hvis Relativ vindhastighed overstiger tærsklen.

Sådan stopper du lydsignalet fra alarmer

1. Tryk på en vilkårlig knap for at stoppe lydsignalet fra en aktiv alarm.

Aktivering / deaktivering af alarmer

Du kan når som helst aktivere eller deaktivere alarmer.

Mens den relevante alarmside vises:

1. Tryk på knappen **Op**, og hold den nede i 3 sekunder for at slå alarmen til eller fra.

Indstilling af alarm-tærskler

Du kan justere de tærskler, hvorved alarmerne udløses, ved at følge nedenstående trin.

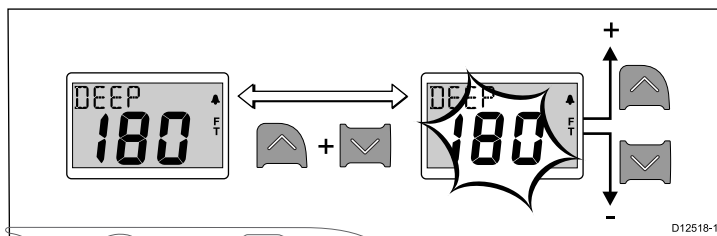

Mens den relevante alarmside vises:

1. Tryk på knappen **Op** og **Ned** samtidigt for at åbne redigerings tilstanden.
2. Brug knappen **Op** til at øge alarm-tærsklen.
3. Brug knappen **Ned** til at mindske alarm-tærsklen.
4. Tryk på knappen **Op** og **Ned** samtidigt for at gemme den nye alarm-tærskel og afslutte redigerings tilstanden.

Bemærk: Illustrationen herover viser et eksempel på indstillingen af dybdealarmens tærskel på et i40 Dybde instrument.

Kapitel 9: Vedligeholdelse af displayet

Kapitlets indhold

- 9.1 Reparation og vedligeholdelse på side 48
- 9.2 Kondensation på side 48
- 9.3 Regelmæssig kontrol af udstyret på side 49
- 9.4 Rengøring på side 49
- 9.5 Rengøring af rammen omkring displayet på side 50
- 9.6 Rengøring af displayet på side 50

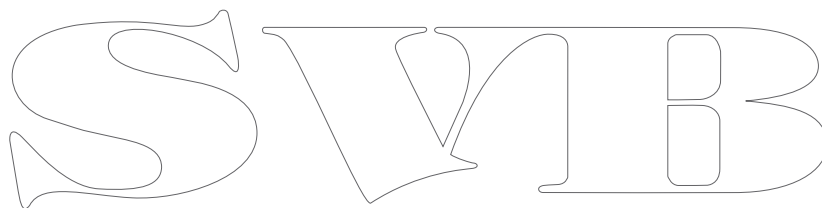

9.1 Reparation og vedligeholdelse

Produktet har ingen dele, der kan repareres af brugeren. Enhver form for vedligeholdelse og reparation bør varetages af en autoriseret Raymarie-forhandler. Reparationer udført af ikke-autoriserede personer, kan medføre at garantien ophæves.

9.2 Kondensation

Visse miljøforhold kan resultere i, at der dannes en lille smule kondensvand på enhedens rude. Dette beskadiger ikke enheden og forsvinder, når enheden har været tændt i en kort periode.

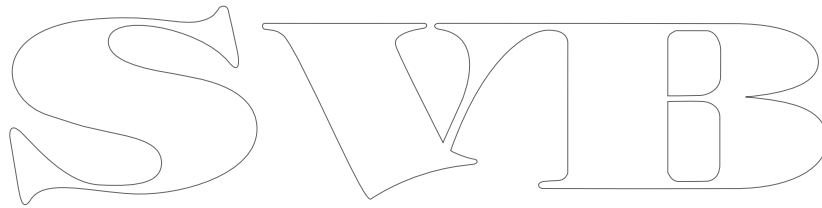

9.3 Regelmæssig kontrol af udstyret

Raymarine anbefaler kraftigt, at du udfører en regelmæssig kontrol af udstyret, så du kan sikre sig, at det fungerer korrekt og er i god stand.

Følgende kontroller bør udføres regelmæssigt:

- Undersøg alle kabler for tegn på skader eller slid.
- Kontroller, at alle kablerne sidder godt fast.

9.4 Rengøring

Bedste rengøringspraksis

Ved rengøring af produktet:

- Tør IKKE displayet af med en tør klud, da dette kan ridse skærmens belægning.
- Brug IKKE slibemidler eller produkter, der indeholder syre eller ammoniak.
- Foretag IKKE sprøjtevask

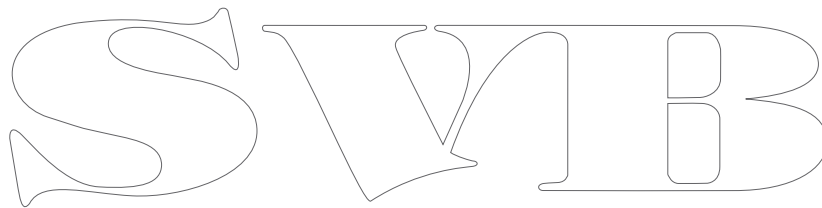

9.5 Rengøring af rammen omkring displayet

Displayet er en forsegleet enhed, og har ikke brug for jævnlig rengøring. Hvis du får brug for at rengøre enheden, skal du gøre følgende:

1. Sluk for displayet.
2. Tør displayet af med en ren, blød klud (en mikrofiberklud vil være ideel til formålet).
3. Brug om nødvendigt isopropylalkohol eller et mildt rengøringsmiddel til at fjerne snavs og mærker.

Bemærk: Du må IKKE bruge isopropylalkohol eller andre opløsninger eller rengøringsmidler på selve displayet.

Bemærk: I visse tilfælde kan der opstå kondensation på indersiden af displayet. Displayet tager ikke skade af dette, og kondensationen kan fjernes ved at tænde for displayet ganske søkortvarigt.

9.6 Rengøring af displayet

Displayet har en særlig belægning. Belægningen er vandafvisende og forhindrer genskin. Sådan undgår du at beskadige belægningen:

1. Sluk for displayet.
2. Skyl displayet af med ferskvand for at fjerne snavs og saltansamlinger.
3. Lad displayet tørre af sig selv.
4. Hvis der stadig er snavs på displayet, skal du tørre det af med en ren mikrofiberklud (kan bl.a. fås hos en optiker).

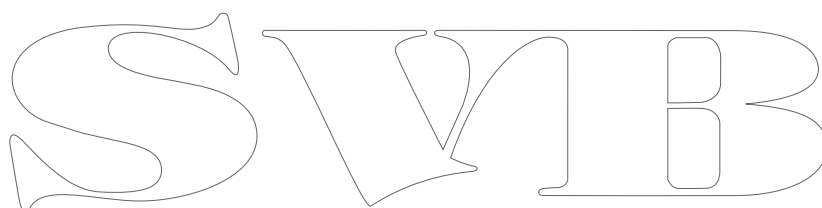

Kapitel 10: Problemløsning

Kapitlets indhold

- 10.1 Problemløsning på side 52
- 10.2 Problemløsning for instrument på side 53
- 10.3 Problemløsning for tænding på side 55
- 10.4 Diverse problemløsninger på side 56
- 10.5 Selvtæstning på side 57

SVIB

10.1 Problemløsning

Informationen til problemløsning angiver mulige årsager og nødvendig afhjælpning ved almindelige problemer i forbindelse med søfartselektronik.

Alle Raymarines produkter underkastes omfattende test og kvalitetssikringsprogrammer inden pakning og afsendelse. Hvis du imidlertid oplever problemer med betjeningen af produktet, vil denne sektion hjælpe dig til at diagnosticere og korrigere problemer for at genoprette normal funktion.

Hvis du stadig har problemer med enheden efter at have set denne sektion, kontakt da Raymarines tekniske supportafdeling for at få vejledning.

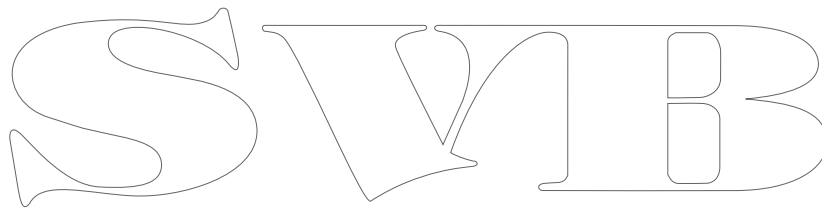
The image shows a stylized outline logo consisting of the letters 'S', 'V', and 'B' in a decorative, serif font. The letters are hollow and have a classic, elegant appearance. The 'S' is on the left, the 'V' is in the middle, and the 'B' is on the right. The lines are thin and black.

10.2 Problemløsning for instrument

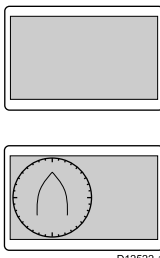
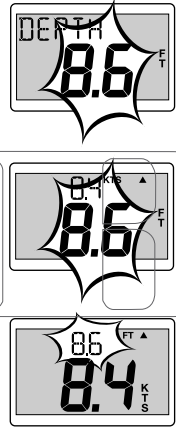
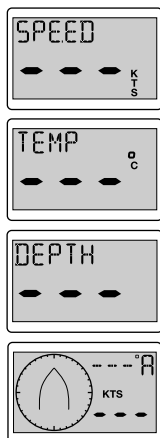
Problem	Gælder for	Skærbillede eksempler	Håndtering
Lavt batteriniveau.	<ul style="list-style-type: none"> • i40 Bidata • i40 Dybde • i40 Fart • i40 Vind 	 <p>D12521-1</p>	<ul style="list-style-type: none"> • Oplad dit fartøjs batteri hurtigst muligt.
Tomt display.	<ul style="list-style-type: none"> • i40 Bidata • i40 Dybde • i40 Fart • i40 Vind 	 <p>D12522-1</p>	<ul style="list-style-type: none"> • Kontrollér sikring / relæ. • Kontrollér strømforsyning. • Kontrollér sikkerhed af SeaTalk kabelføring og stik.
Dybdemåling blinker når oppe i fart.	<ul style="list-style-type: none"> • i40 Bidata • i40 Dybde 	 <p>D12523-1</p>	<ul style="list-style-type: none"> • Sørg for, at målingen stabiliseres, når ude af vand med forstyrrelser (f.eks. fartøjs efterslæb, propelslipstrøm osv.).
Ingen data.	<ul style="list-style-type: none"> • i40 Bidata • i40 Dybde • i40 Fart • i40 Vind 	 <p>D12524-1</p>	<ul style="list-style-type: none"> • Kontrollér transducerkablets tilstand og forbindelserne. • Kontrollér transducer-forsiden, og fjern evt. snavs. • For i40 Vind — hvis der mangler oplysninger om sand vindhastighed, men der er relativ vind, kan dette være forårsaget af manglende hastigheds information via SeaTalk.

Problem	Gælder for	Skærbillede eksempler	Håndtering
Ingen oplysninger om hastighed, men vandtemperatur er til stede.	<ul style="list-style-type: none"> • i40 Bidata • i40 Fart 		<ul style="list-style-type: none"> • Transducer skovlhjul har muligvis fejl <p>Hvis det er nødvendigt at fjerne transducer-indsatsen, skal du holde transducerspunsen og fastgøre den i selve transduceren, så snart du har fjernet indsatsen, for at forhindre et for stort vandindtag.</p>
Der overføres ikke SeaTalk information mellem instrumenter.	<ul style="list-style-type: none"> • i40 Bidata • i40 Dybde • i40 Fart • i40 Vind 	F.eks. påvirker ændringer af lysstyrken, der foretages for én enhed, ikke andre enheder.	<ul style="list-style-type: none"> • Kontrollér SeaTalk-forbindelserne mellem enheder. • Kontrollér SeaTalk-kablernes tilstand. • Isolér fejlbehæftet enhed ved at afbryde enheder én ad gangen.
En gruppe SeaTalk-enheder virker ikke.	<ul style="list-style-type: none"> • i40 Bidata • i40 Dybde • i40 Fart • i40 Vind 		<ul style="list-style-type: none"> • Kontrollér SeaTalk-forbindelsernes sikkerhed mellem enheder, der fungerer, og enheder, der ikke fungerer. • Kontrollér SeaTalk-kablets tilstand mellem enheder, der fungerer, og enheder, der ikke fungerer.

SVIB

10.3 Problemløsning for tænding

Problemer med tænding og mulige årsager og løsninger er beskrevet her.

Problem	Mulige årsager	Mulige løsninger
Systemet (eller en del af det) starter ikke.	Problem med strømforsyningen.	Kontrollér de relevante sikringer og relæer.
		Kontrollér, at strømforsyningsledningen er i god stand, og at alle forbindelser sidder fast og ikke er korroderede.
		Kontrollér, at strømkilden har korrekt spænding og passende strømstyrke.

SVIB

10.4 Diverse problemløsninger

Her beskrives problemer, deres mulige årsager og løsninger på dem.

Problem	Mulige årsager	Mulige løsninger
Sætter piloten i vindfane tilstand <ul style="list-style-type: none">• Hyppige, uventede nulstillinger.• Systemlukninger og anden uregelmæssig adfærd.	Uregelmæssigt problem med strøm til skærmen.	Kontroller de relevante sikringer og relæer.
		Kontroller, at strømforsyningsledningen er i god stand, og at alle forbindelser sidder fast og ikke er korroderede.
		Kontroller, at strømkilden har korrekt spænding og passende strømstyrke.
	Software mismatch på system (opgradering nødvendig).	Gå til www.raymarine.com og klik på support for de seneste softwaredownloads.
Korruperte data / andet ukendt problem.	Gendan fabriksindstillingerne Vigtigt: Dette vil resultere i tabet af alle indstillinger og data (så som navigationspunkter), som er gemt i produktet. Gem alle vigtige data på et hukommelseskort før nulstilling.	

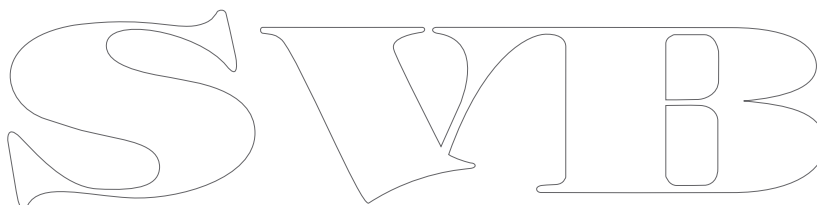

10.5 Selvtestning

Enheden har en indbygget selvtestning, der hjælper med fejlidentificering. Fejlene / fejlkoderne, der er resultat heraf, bør bruges, når du kontakter Raymarine kundesupport.

Start af selvtestning

1. Tryk på knapperne **Op** og **Handling**, og hold dem nede samtidigt i 4 sekunder for at få adgang til tilstanden for selvtestning.
2. Inden for 2 sekunder, efter du har åbnet tilstanden for selvtestning, skal du trykke på **Op** og **Ned** samtidigt i 2 sekunder for at starte trin 1 i selvtestningen.

Trin i selvtestning

Selvtestningen består af 3 trin

Trin 1 i selvtestning

Når du starter trin 1 i selvtestningen, bipper enheden, og displayet viser **TEST 1** i 1 sekund.

Trin 1 i selvtestningen udfører de følgende tests:

- SeaTalk selvtestning, som kontrollerer kredsløbene for modtagelse og transmission.
- EEPROM-test (læse og skrive).

Hvis testene er tilfredsstillende, vises der **PASS** (Bestået) på displayet.

Hvis testene ikke er tilfredsstillende, oprettes følgende fejlkoder muligvis:

Fejlkode
FAIL 8
FAIL 18

For at starte trin 2 i selvtestningen skal du trykke på knapperne **Op** og **Ned** samtidigt.

Trin 2 i selvtestning

Når du starter trin 2 i selvtestningen, bipper enheden, og displayet viser **TEST 2** i 1 sekund.

Trin 2 i selvtestningen udfører de følgende tests:

- Lysstyrke-test, der skifter mellem til og fra hvert sekund.
- Display-test, der tester LCD-segmenterne i følgende rækkefølge og skifter én gang i sekundet:

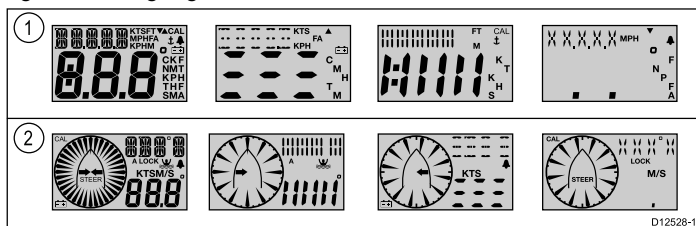

1	i40 Bidata, i40 Dybde og i40 Fart
2	i40 Vind

Mens testen udføres, skal du trykke på hver af display-knapperne og kontrollere, at buzzeren udsender lyd, hver gang der trykkes på hver knap.

Tabellen herunder viser evt. problemer, du kan komme ud for:

Fejl
Intet lys
Intet bip, når der trykkes på en knap
LCD-segment(er) mangler helt
Utydelige LCD-segment(er)

For at starte trin 3 i selvtestningen skal du trykke på knapperne **Op** og **Ned** samtidigt.

Trin 3 i selvtestning

Der skal være tilsluttet en kendt, god transducer til trin 3 i selvtestningen, og fartøjet skal være oppe i tilstrækkelig fart for at udføre testene.

Når du starter trin 3 i selvtestningen, bipper enheden, og displayet viser **TEST 3** i 1 sekund.

Trin 3 i selvtestningen vil udføre en transducer-test

Hvis testen er tilfredsstillende, vises der **PASS** (Bestået) på displayet.

Hvis testen ikke er tilfredsstillende, vises der en fejlkode på displayet:

Fejlkode	Transducer
FAIL 36	Vind
FAIL 43	Dybde
FAIL 44	Hastighed

For at afslutte trin 3 i selvtestningen skal du trykke på knapperne **Op** og **Ned** samtidigt.

SWIB

Kapitel 11: Teknisk support

Kapitlets indhold

- [11.1 Raymarines kundesupport på side 60](#)

SWIB

11.1 Raymarines kundesupport

Raymarine yder omfattende kundesupport. Du kan kontakte kundesupportafdelingen telefonisk, via e-mail eller Raymarines websted. Hvis du har brug for hjælp til at løse et problem, kan du benytte dig af vores kundeservice.

Support på internettet

Besøg kundeserviceafdelingen på vores websted:

www.raymarine.com

Den indeholder ofte stillede spørgsmål, oplysninger om vedligeholdelse, mulighed for at kontakte Raymarines tekniske supportafdeling vha. e-mail og oplysninger om Raymarines forhandlere verden over.

Telefonisk support og support via e-mail

I USA:

- **Tlf.:** +1 603 324 7900
- **Gratis:** +1 800 539 5539
- **E-mail:** Raymarine@custhelp.com

Hvis du bor i Storbritannien, Europa, Mellemøsten eller Fjernøsten:

- **Tlf.:** +44 (0)13 2924 6777
- **E-mail:** ukproduct.support@raymarine.com

Produktoplysninger

Hvis du har brug for hjælp, bedes du have følgende oplysninger ved hånden:

- Produktets navn.
- Produktets identitet.
- Serienummer.
- Softwareversion.

Du kan finde disse produktoplysninger i produktets menuer.

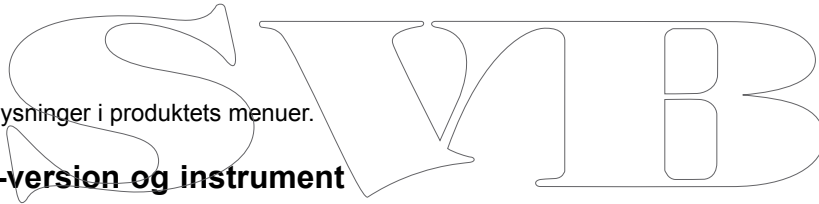

Kontrollere software-version og instrument status

Under normal drift:

1. Hold samtidigt knapperne **Ned** og **Handling** nede i 2 sekunder for at få vist software-versionen.

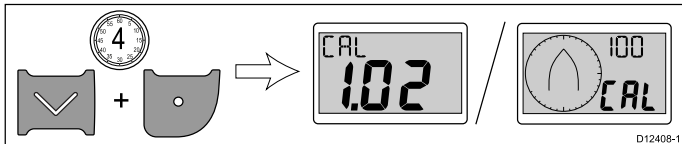

2. Tryk på knappen **Handling** for at få vist instrumentets status.

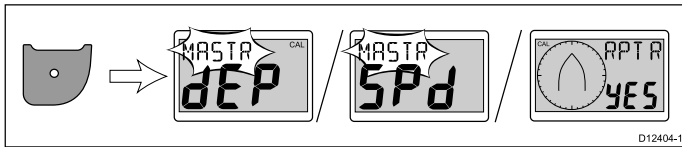

Bemærk: Ved i40 Bidata er det nødvendigt, at du trykker en ekstra gang på knappen Handling for at skifte fra dybde instrument status og hastigheds instrument status.

3. Brug knapperne **Op** og **Ned** til at ændre instrument status mellem Master og Repeater.
4. For at gemme dine indstillinger og vende tilbage til normal drift fra hvilken som helst side skal du holde knapperne **Ned** og **Handling** nede i 2 sekunder.

Kapitel 12: Tekniske specifikationer

Kapitlets indhold

- [12.1 Tekniske specifikationer på side 62](#)
- [12.2 Driftsområder på side 63](#)

SWIB

12.1 Tekniske specifikationer

	i40 Bidata	i40 Dybde	i40 Fart	i40 Vind
Nominel forsyningspænding	12 V DC	12 V DC	12 V DC	12 V jævnstrøm
Driftsspænding	10-16 V jævnstrøm	10-16 V jævnstrøm	10-16 V jævnstrøm	10-16 V jævnstrøm
Typisk strømforbrug (12 V forsyning)	35 mA	30 mA	25 mA	25 mA
Maksimalt strømforbrug (12 V forsyning)	100 mA	100 mA	100 mA	100 mA
Driftstemperatur	0°C til +70°C (32°F til 158°F)	0°C til +70°C (32°F til 158°F)	0°C til +70°C (32°F til 158°F)	0°C til +70°C (32°F til 158°F)
Opbevaringstemperatur	-30°C til +70°C (-22°F til 158°F)	-30°C til +70°C (-22°F til 158°F)	-30°C til +70°C (-22°F til 158°F)	-30°C til +70°C (-22°F til 158°F)
Relativ luftfugtighed	93%	93%	93%	93%
Vandtæthed	IPX6	IPX6	IPX6	IPX6
Forbindelser	<ul style="list-style-type: none">• SeaTalk• Hastigheds-transducer-forbindelser• Dybde-transducer-forbindelser	<ul style="list-style-type: none">• SeaTalk• Dybde-transducer-forbindelser	<ul style="list-style-type: none">• SeaTalk• Hastigheds-transducer-forbindelser	<ul style="list-style-type: none">• SeaTalk• Vind-transducer-forbindelser
Overensstemmelser med direktiver	Europa: 2004/108/EU	Europa: 2004/108/EU	Europa: 2004/108/EU	Europa: 2004/108/EU

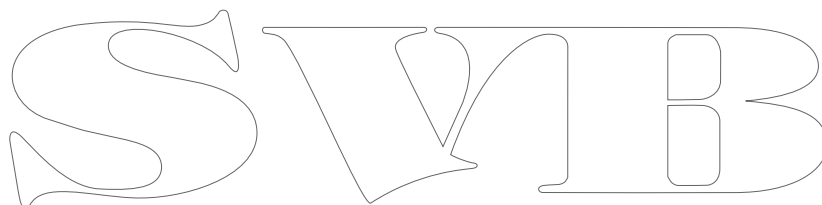
The logo consists of the letters 'S', 'W', and 'B' in a large, stylized, outlined font. The 'S' is on the left, 'W' is in the middle, and 'B' is on the right. The letters are interconnected and have a decorative, slightly irregular shape.

12.2 Driftsområder

i40 Bidata	i40 Dybde	i40 Fart	i40 Vind
<ul style="list-style-type: none">• Hastighed: 0 til 99,9 knob• Log: 0 til 99999 sømil• Trip: 0 til 99 sømil• Temperatur: -0°C til +40°C• Dybde: 0 til 400 fod• Alarm for lavvande: 0 til 29 fod• Dybdealarm for dybt vand: 30 til 400 fod• Alarm for anker ved lavvande: 1 til 250 fod• Alarm for anker ved dybt vand: 10 til 400 fod	<ul style="list-style-type: none">• Dybde: 0 til 400 fod• Alarm for lavvande: 0 til 29 fod• Dybdealarm for dybt vand: 30 til 400 fod• Alarm for anker ved lavvande: 1 til 250 fod• Alarm for anker ved dybt vand: 10 til 400 fod	<ul style="list-style-type: none">• Hastighed: 0 til 99,9 knob• Log: 0 til 99999 sømil• Trip: 0 til 99 sømil• Temperatur: -0°C til +40°C	<ul style="list-style-type: none">• Vindhastighed: 0 til 60 knob• Alarm for høj vindhastighed: 5 til 50 knob• Vindretning: 180° bagbord til 180° styrbord

SVIB

SWIB

Kapitel 13: Reservedele og tilbehør

Kapitlets indhold

- [13.1 Tilbehør på side 66](#)
- [13.2 i40 transducere på side 66](#)
- [13.3 Reservedele på side 67](#)
- [13.4 Tilbehør til SeaTalk på side 67](#)
- [13.5 SeaTalk strømkabler på side 68](#)
- [13.6 Konvertere på side 68](#)



13.1 Tilbehør

Beskrivelse	Varenummer	Noter
Beslag til montering på bordplade	E25024	
SeaTalk forbindelses kit	E25028	

13.2 i40 transducere

De følgende transducere er tilgængelige for i40 serien:

Beskrivelse	Varenummer	Noter
Dybde-transducer	E26009	
Hastighedstransducer	E26008	
Rotavecta	Z195	

Bemærk: Andre tilgængelige transducere - kontakt din Raymarine forhandler.

SVIB

13.3 Reservedele

Tabellen herunder angiver de tilgængelige ekstradele for i40 instrument displays

Beskrivelse	Varenummer	Bemærk
i40 frontramme	R70112	
i40 instrumentdæksel	R70113	

13.4 Tilbehør til SeaTalk

SeaTalk-kabler og tilbehør til brug med kompatible produkter.

Beskrivelse	Varenr.	Noter
3-way SeaTalk samlemuffe	D244	
1 m SeaTalk-forlænger kabel	D284	
3 m SeaTalk-forlænger kabel	D285	
5 m SeaTalk-forlænger kabel	D286	
9 m SeaTalk-forlænger kabel	D287	
12 m SeaTalk-forlænger kabel	E25051	
20 m SeaTalk-forlænger kabel	D288	

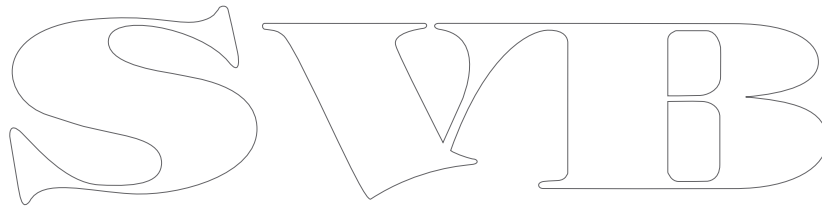
The logo consists of the letters 'S', 'V', 'I', and 'B' in a highly stylized, outlined font. The 'S' is a simple outline. The 'V' has a unique shape with a pointed top and a wide base. The 'I' is a simple vertical bar with a small horizontal bar at the top. The 'B' has a rounded top and a vertical stem. The letters are arranged horizontally and are connected at the top and bottom by thin lines.

13.5 SeaTal strømkabler

Varenummer	Beskrivelse
D229	SeaTal strømkabel.

13.6 Konvertere

Varenummer	Beskrivelse
E22158	SeaTalk til SeaTalk ^{ng} -konverter

SVIB

SWIB

Raymarine®
A FLIR COMPANY
SVIB