

SIMRAD

B&G

NAC-2/NAC-3

Manual de comisionado

ESPAÑOL



Prólogo

Exención de responsabilidad

Dado que Navico mejora continuamente este producto, nos reservamos el derecho de realizar cambios al producto en cualquier momento. Dichos cambios pueden no aparecer recogidos en esta versión del manual. Póngase en contacto con su distribuidor más cercano si necesita más ayuda.

Es responsabilidad exclusiva del propietario instalar y usar el equipo de manera que no cause accidentes ni daños personales o a la propiedad. El usuario de este producto es el único responsable de seguir las medidas de seguridad para la navegación.

NAVICO HOLDING AS Y SUS FILIALES, SUCURSALES Y AFILIADOS RECHAZAN TODA RESPONSABILIDAD DERIVADA DEL USO DE CUALQUIER TIPO DE ESTE PRODUCTO QUE PUEDA CAUSAR ACCIDENTES, DAÑOS O QUE PUEDA QUEBRANTAR LA LEY.

Idioma principal: este informe, cualquier manual de instrucciones, guía de usuario y otra información relacionada con el producto (Documentación) puede ser traducida a o ha sido traducida de otro idioma (Traducción). En caso de discrepancia con cualquier versión traducida de la Documentación, la versión en lengua inglesa constituirá la versión oficial de la misma.

Este manual representa el producto tal y como era en el momento de la impresión. Navico Holding AS y sus filiales, sucursales y afiliados se reservan el derecho de introducir cambios en las especificaciones sin previo aviso.

Marcas registradas

NMEA® y NMEA 2000® son marcas comerciales registradas de National Marine Electronics Association.

Copyright

Copyright © 2016 Navico Holding AS.

Garantía

La tarjeta de garantía se suministra como un documento aparte. En caso de cualquier duda, consulte el sitio web del producto en www.simrad-yachting.com o www.bandg.com.

Declaraciones de conformidad

Este equipo cumple con:

- La directiva 2014/30/EU de compatibilidad electromagnética de la CE.
- Los requisitos de los dispositivos de nivel 2 del estándar sobre radiocomunicaciones (compatibilidad electromagnética).

La declaración de conformidad correspondiente está disponible en la sección del producto en www.simrad-yachting.com o www.bandg.com.

Sobre este manual

El manual asume que el usuario tiene un conocimiento básico de navegación, terminología y prácticas náuticas.

El texto importante que requiere una atención especial del lector está resaltado del siguiente modo:

→ **Nota:** Usado para atraer la atención del lector a un comentario o información importante.

⚠ Advertencia: Usado cuando es necesario advertir al personal de que debe actuar con cuidado para evitar lesiones y/o daños a equipos o al personal.

Versión del manual

Este manual se redactó para la versión de software 1.0. El manual se actualiza continuamente para adaptarse a nuevas versiones de software. La última versión del manual disponible puede descargarse desde el sitio del producto en www.simrad-yachting.com o www.bandg.com.

Contenido

7 Introducción

- 7 Procesadores de piloto automático NAC-2 y NAC-3
- 7 Controladores de piloto automático
- 8 Configuración del procesador de piloto automático

10 Configuración del puerto

- 10 Selección de la fuente de datos
- 10 Características del barco
- 11 Configuración de la unidad
- 14 Configuración del timón

17 Pruebas de mar

- 17 Configuración del compás
- 18 Velocidad transición
- 19 Fijación del timón a la vía
- 19 Fijar ratio de giro
- 20 Sintonización del piloto automático

25 Ajustes del usuario

- 25 Ajustes de los perfiles de gobierno
- 27 Parámetros de navegación a vela
- 28 Ajustes de giros prefijados

32 Comprobación de la instalación

- 32 Lista de comprobación
- 32 Ajustes específicos de la embarcación

36 Mantenimiento

- 36 Mantenimiento preventivo
- 36 Verificación de los conectores
- 36 Actualización de software
- 36 Reinicio del procesador de piloto automático

38 Especificaciones técnicas

- 38 NAC-2
- 39 NAC-3

42 Dibujos dimensionales

42 NAC-2

42 NAC-3

43 Datos compatibles

43 PGN de NMEA 2000

46 Sentencias NMEA 0183

47 Descripción de PGN de NMEA 2000

1

Introducción

Procesadores de piloto automático NAC-2 y NAC-3

Los procesadores de piloto automático NAC-2 y NAC-3 contienen los sistemas electrónicos necesarios para operar una bomba de gobierno hidráulica o una unidad de accionamiento mecánico, al mismo tiempo que interactúan con unidades de respuesta de timón y dispositivos NMEA 2000.

El NAC-2 está diseñado para embarcaciones con una eslora máxima de 10 metros (33 pies) y es apto para bombas de corriente baja, unidades de accionamiento mecánico o electroválvulas (8 amperios continuos/16 amperios máximos).

El NAC-3 está diseñado para embarcaciones de 10 metros (33 pies) o más de eslora y tiene capacidad nominal para accionar bombas de corriente elevada, unidades de accionamiento mecánico o electroválvulas (30 amperios continuos/50 amperios máximos).

Controladores de piloto automático

Los procesadores de piloto automático NAC-2 y NAC-3 se pueden controlar mediante diversas unidades de control Simrad y B&G. Puede tratarse de controladores de piloto automático específicos (por ejemplo, AP44), pantallas multifunción (MFD) y controladores remotos de piloto automático (por ejemplo, OP12) que se utilizan junto con los sistemas del instrumento o se combinan entre ellos.

Funciones del piloto automático

NAC-2 y NAC-3 incluyen una amplia gama de funciones. Sin embargo, no todos los controladores de pilotos automáticos tienen acceso a todas las opciones. Por ejemplo, los sistemas de piloto automático que incluyen solo un controlador remoto de piloto automático (sin pantalla) no tienen acceso a los giros prefijados.

Interfaz del usuario

Las funciones del piloto automático se presentan de forma ligeramente diferente en las distintas pantallas.

Este manual muestra ejemplos de pantallas de MFD y de AP44.

Configuración del procesador de piloto automático

Una vez finalizada la instalación del piloto automático, debe configurarse el procesador de piloto automático. Si no configura el piloto automático correctamente, es posible que su funcionamiento no sea el esperado.

La configuración del procesador de piloto automático se divide en tres pasos principales:

- Ajustes de instalación
 - Incluidas las pruebas de puerto y la calibración de mar. Consulte "*Configuración del puerto*" en la página 10 y "*Pruebas de mar*" en la página 17
- Ajustes del piloto automático implementados por el usuario
 - Ajuste preciso y manual para diversas condiciones operativas y preferencias del usuario. Consulte "*Ajustes del usuario*" en la página 25

→ **Nota:** Solo se puede acceder a los ajustes de instalación mientras el piloto automático está en el modo En espera. Algunos sistemas requieren una tecla física específica del modo En espera para ejecutar procedimientos de instalación. Esta tecla puede tratarse de una tecla del controlador de piloto automático, de un controlador remoto de piloto automático o puede ser una tecla independiente de modo En espera.

⚠ Advertencia: Todos los ajustes de instalación se restablecen a los valores predefinidos (por defecto) cuando el piloto automático se entrega de fábrica y cada vez que se restablece el piloto automático. Se mostrará una notificación al respecto y deberá efectuarse una configuración completa. En caso de no realizarse correctamente, el piloto automático no funcionará como es debido.

Configuración de la instalación del flujo de trabajo

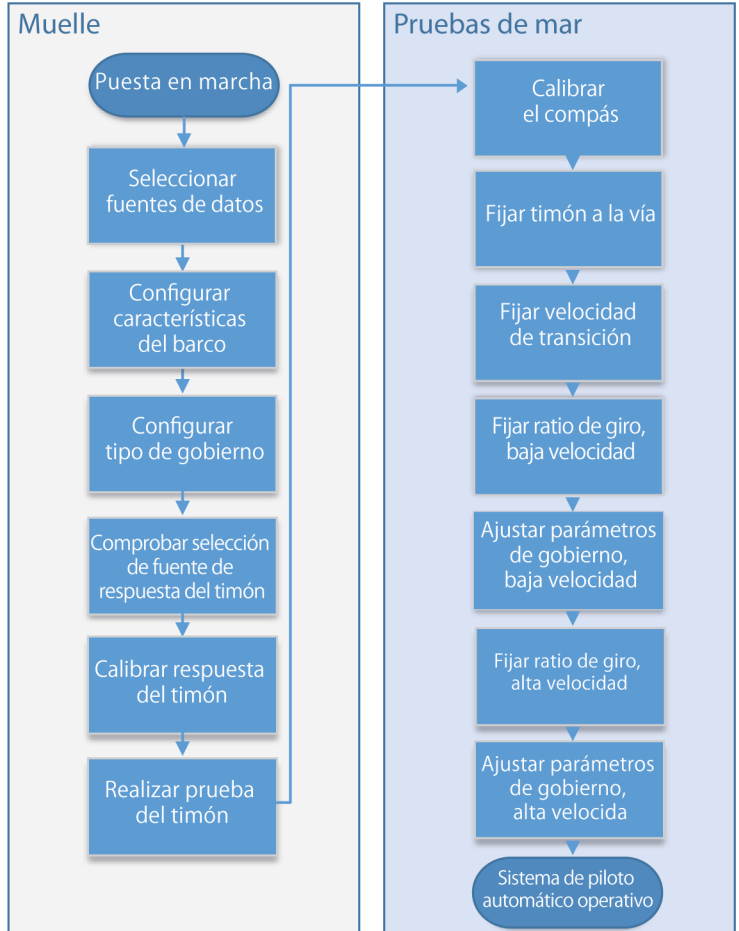

2

Configuración del puerto

Selección de la fuente de datos

Antes de comenzar con la configuración del procesador de piloto automático, las fuentes de datos deben estar disponibles y configuradas.

Es necesario seleccionar las fuentes de datos al iniciar el sistema por primera vez, si ha cambiado o sustituido cualquier pieza de la red o si hay disponible una fuente alternativa para un tipo de datos determinado y no se ha seleccionado automáticamente.

Puede dejar que el sistema seleccione automáticamente las fuentes o configurar cada fuente manualmente. Consulte la documentación del controlador de piloto automático o de la pantalla para obtener información detallada sobre cómo llevar a cabo la selección de la fuente de datos.

Características del barco

Tipo de barco

Afecta a los parámetros de gobierno, así como a las funciones del piloto automático disponibles.

Las siguientes opciones están disponibles:

- Vela
- Desplazamiento
- Planeo

→ **Nota:** Si el tipo de embarcación se fija en Velero, Virtual Rudder Feedback no está disponible.

Eslora

El sistema de piloto automático utiliza este ajuste para calcular los parámetros de gobierno.

Velocidad crucero

Se utiliza si no hay información de velocidad disponible. El sistema de piloto automático utiliza este ajuste para calcular los parámetros de gobierno.

Configuración de la unidad

La configuración de la unidad controla la forma en que el procesador de piloto automático gestiona el sistema de gobierno. Consulte la documentación de su unidad de gobierno para obtener las especificaciones correspondientes.

Método control

Se utiliza para configurar la salida de control correspondiente de la unidad.

Las siguientes opciones están disponibles:

- Solenoide
Para activar/desactivar el gobierno de las válvulas hidráulicas. Proporciona una velocidad del timón fija.
- Motor reversible
Para bombas/unidades de velocidad variable.

Voltaje unidad

Voltaje nominal de la unidad especificado para su unidad de gobierno.

- Opciones: 12 V y 24 V.

→ **Nota:** La salida de 24 V solo está disponible con alimentación de 24 V.

El ajuste debe coincidir con las especificaciones de los solenoides, la bomba o el motor.

⚠ Advertencia: Si selecciona un nivel de voltaje inadecuado para su unidad de gobierno, podría dañar tanto la unidad de gobierno como el procesador de piloto automático, aunque los circuitos de protección estén activados.

Embrague

Define la forma en que se utiliza la salida de activación.

Las siguientes opciones están disponibles:

- Clutch (Embrague)
Si la unidad de gobierno, el motor o la bomba necesita el embrague para acoplarse al actuador, deberá conectarse a la salida de "activación". Configure la "Activación de la unidad de potencia" como embrague. El embrague se activará cuando el procesador de piloto automático controle el timón. En modo En espera, el embrague se suelta para permitir el gobierno manual. Compruebe las especificaciones de su unidad de gobierno para determinar si es necesario el embrague.
- Auto (Automática)
La salida se activa cuando el procesador de piloto automático se encuentra en los modos Automático, Sin Deriva o Navegación. Para controlar el timón de forma manual (En Espera, NFU y FU), no se activa la salida. Se suele utilizar para alternar entre dos velocidades de timón en una bomba de funcionamiento continuo; se utiliza cuando son necesarias dos velocidades de timón distintas para el gobierno con o sin seguimiento de la trayectoria.

Mínimo timón

Es posible que algunos barcos tengan tendencia a no responder a pequeños comandos de timón al mantener el curso debido a un timón pequeño o a los remolinos/turbulencias del chorro de agua que pasa por el timón o, si se trata de un hidrojet, de una sola boquilla. Si se aumenta el parámetro Mínimo timón, puede mejorar el rendimiento del mantenimiento del curso en algunos barcos. Sin embargo, también aumentará la actividad del timón.

→ **Nota:** Defina un valor para mínimo timón solo si se confirma que así mejora el mantenimiento del curso en condiciones de mar en calma. Debe definirse después de que se hayan optimizado/sintonizado los parámetros de gobierno del piloto automático.

Banda muerta

Evita que el timón oscile debido a holguras mecánicas en el mecanismo de gobierno o en el timón.

Las siguientes opciones están disponibles

- Auto (Automática)
(Recomendada).

La banda muerta del timón es adaptable y está en continuo funcionamiento. También optimizará la banda muerta a la presión del timón.

- Manual
Si el ajuste Auto no funciona correctamente debido a una velocidad del timón o a un desvío extremos, se puede ajustar manualmente. También puede utilizarse para reducir la actividad del timón. Se ignorarán los comandos de timón menores que el tamaño de la banda muerta.

Establezca el valor más bajo posible que evite las oscilaciones continuas del timón. Una banda muerta amplia causará un gobierno inexacto. Es recomendable comprobar la estabilidad del timón en modo Automático a velocidad de crucero para obtener presión en el timón. (La ligera oscilación en el puerto puede desaparecer a velocidad de crucero).

Configuración del timón

⚠ Advertencia: Durante la calibración y prueba del timón, el procesador de piloto automático emite una serie de comandos de timón. Aléjese del timón y no intente controlarlo de forma manual durante el transcurso de esta prueba.

Fuente del timón

Antes de efectuar la calibración de la respuesta del timón, debe seleccionarse la fuente del timón correcta.

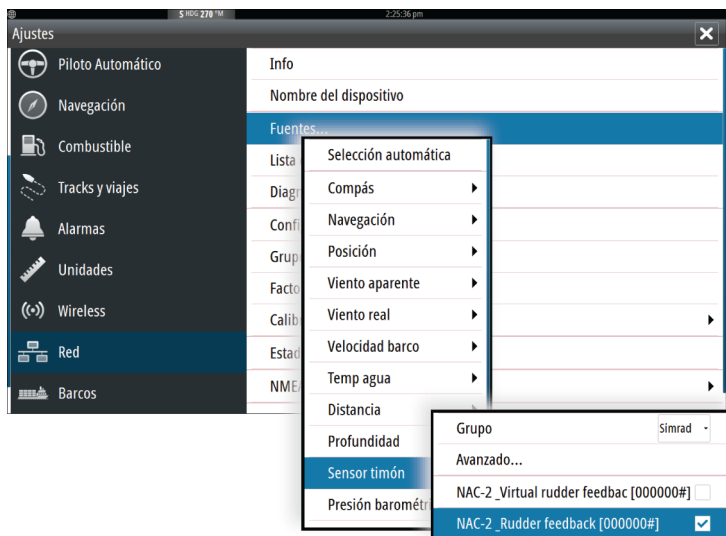

Selección de la fuente del timón, MFD

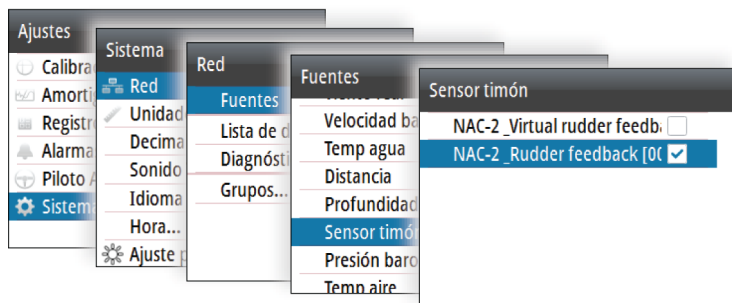

Selección de la fuente del timón, AP44

→ **Nota:** Solo debe utilizarse la respuesta del timón virtual (VRF) si no hay respuesta del timón disponible. Al instalar una unidad de respuesta se mejorará el rendimiento de un piloto automático y se ofrecerá un indicador de ángulo preciso del timón en la pantalla del piloto automático.

→ **Nota:** La VRF no está disponible si el tipo de embarcación se fija en Velero.

Calibración de la respuesta del timón

→ **Nota:** Solo está disponible si tiene una unidad de respuesta del timón instalada y marcada como fuente del timón.

La calibración de la respuesta del timón determina la dirección de la respuesta del timón.

- Siga los pasos del proceso de calibración del timón que aparecen en la pantalla hasta el final.

Prueba de timón

Esta prueba de timón verifica la dirección de la unidad. Detecta la mínima potencia para gobernar el timón y reduce la velocidad del timón si sobrepasa la máxima preferida para el funcionamiento del piloto automático.

→ **Nota:** Si el barco utiliza dirección asistida, es importante que el motor o el electromotor utilizado para su activación se enciendan antes de realizar esta prueba.

- Realice la prueba de timón tal como se describe en las instrucciones que aparecen en pantalla
 - El timón debe realizar un movimiento pequeño durante 10 segundos y, a continuación, continúe navegando en ambas direcciones

En caso de que no se complete la prueba, se emitirá una alarma.

Calibración VRF

→ **Nota:** Solo está disponible si la fuente del timón se fija en una respuesta del timón virtual.

La calibración VRF determina la dirección de movimiento del timón, la salida mínima requerida para mover el timón y el voltaje para la relación de velocidad del timón.

Para llevar a cabo la calibración VRF, debe poder ver el movimiento del timón.

- Siga los pasos del proceso de calibración VRF que aparecen en la pantalla hasta el final.

3

Pruebas de mar

Una prueba de mar solo se puede realizar cuando los ajustes de puerto se han completado.

→ **Nota:** La prueba de mar siempre se debe realizar en mar abierto, en condiciones de calma y a una distancia de seguridad de otras embarcaciones.

Configuración del compás

Para lograr el mejor rendimiento posible, se debe calibrar el compás y compensarse cualquier desviación.

La configuración debe realizarse con una pantalla apropiada. Dependiendo de la unidad, se accede a la configuración del compás desde el cuadro de diálogo del dispositivo del compás o desde una opción Calibración especial del menú Ajustes de la unidad.

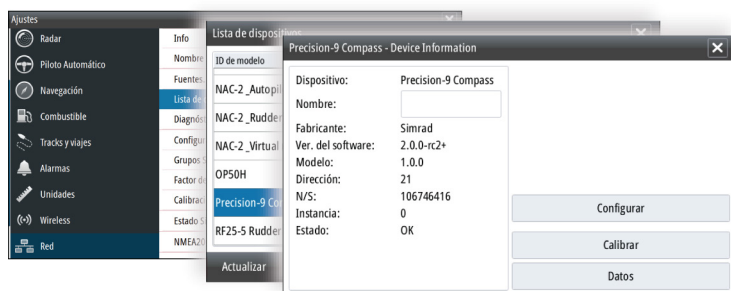

Cuadro de diálogo Dispositivo, MFD

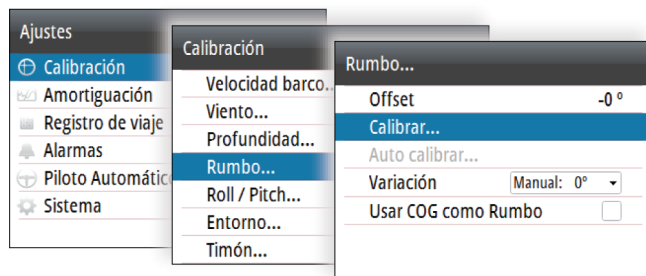

Opción Calibración, AP44

→ **Nota:** La configuración del compás debe realizarse en condiciones de mar en calma y con poco viento para obtener buenos resultados. Asegúrese de que hay suficiente mar abierto alrededor del barco para realizar un viraje completo.

Consulte la documentación del sensor de rumbo para obtener más información de su unidad.

Velocidad transición

La velocidad de transición es la velocidad a la que el sistema cambia automáticamente entre los perfiles de gobierno de velocidad **Baja** y velocidad **Alta**.

Los perfiles de gobierno se utilizan para adaptar la tendencia de las embarcaciones con el objetivo de exponer las diferentes características de gobierno a diferentes velocidades. Puede tener preferencias distintas sobre el rendimiento del gobierno de su embarcación necesario a velocidades bajas y altas.

En las embarcaciones a motor, es recomendable definir un valor que represente la velocidad a la que cambian las características de gobierno de la embarcación. Por ejemplo, el umbral de planeo (recomendado) o la velocidad a la que desee que cambie el comportamiento del piloto automático.

Hay una histéresis de 2 nudos para evitar la oscilación de los ajustes alto/bajo cuando la embarcación navega a o cerca de la velocidad de transición.

Ejemplo

La velocidad de transición está fijada en 9 nudos.

- El sistema cambia de perfil Bajo a perfil Alto cuando la velocidad aumenta a 10 nudos (= velocidad de transición más 1 nudo).
- El sistema cambia de perfil Alto a perfil Bajo cuando la velocidad disminuye a 8 nudos (= velocidad de transición menos 1 nudo).

El perfil activo ("**Bajo**" o "**Alto**") se muestra en la página del piloto automático (p. ej. AP44) y en el cuadro emergente del piloto automático (MFD):

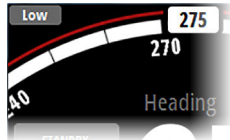

Página AP44



*Cuadro emergente del piloto automático
MFD*

Fijación del timón a la vía

Se utiliza para corregir la posición "cero" del timón que aparece durante la calibración del puerto en caso de que la embarcación necesite un offset del timón pequeño para poder desplazarse en línea recta.

- **Nota:** La fijación del timón a la vía debe hacerse siempre en condiciones de calma, cuando el viento o la corriente no afecten al gobierno.
- Coloque el timón en la posición en la que la embarcación se desplace en línea recta y, a continuación, active la opción **Fijar timón a la vía** para guardar el parámetro de fijación del timón.
- **Nota:** En embarcaciones con dos motores, compruebe que las RPM del motor son iguales en ambos motores, de forma que el impulso de ambas hélices también sea el mismo. De lo contrario, la posición "cero" del timón podría estar fijada de forma incorrecta.

Fijar ratio de giro

Se utiliza para definir la ratio de giro deseada de la embarcación.

- Gire la embarcación con la ratio de giro cómoda y segura que desee y, a continuación, active la opción **Fijar ratio de giro** para guardar los parámetros de la ratio de giro.
- **Nota:** La ratio de giro detectada se almacenará en el perfil de gobierno activo. Por lo tanto, este ajuste deberá repetirse en cada perfil de gobierno.

Sintonización del piloto automático

- **Nota:** La sintonización del piloto automático debe realizarse por separado para los perfiles de velocidad baja y alta. Tanto el ajuste automático como el manual deben realizarse en condiciones de mar en calma o moderado.

Si ha introducido los valores correctos referentes al tipo de embarcación, la eslora y la velocidad de crucero, no es necesario que realice ningún otro ajuste manual o automático.

Realice el siguiente procedimiento para verificar que el gobierno es satisfactorio:

1. Establezca el barco en un rumbo y seleccione el modo **AUTO**.
2. Observe el mantenimiento del curso y los comandos del timón.
 - El piloto automático debe mantener el barco en el rumbo establecido dentro de un rango medio de +/-1 grado, en condiciones de viento y mar en calma.
3. Realice cambios de rumbo más o menos pronunciados a babor y a estribor y observe cómo el barco se estabiliza en el nuevo rumbo.
 - La embarcación debe presentar un desvío mínimo. Consulte "*Ganancia timón*" en la página 22 y "*Contador de timón*" en la página 23.

Si el piloto automático no mantiene el rumbo o no realiza los giros de manera satisfactoria, puede probar la función de ajuste automático o utilizar directamente el ajuste manual.

- **Nota:** Si la embarcación supera los 30 m (100 pies) o tiene establecida una velocidad de crucero muy elevada, tal vez no resulte práctico realizar el ajuste automático. En estos casos, se recomienda utilizar el ajuste manual.

Ajuste automático

Al establecer el ajuste automático, el barco realizará automáticamente una serie de giros en S. Según el comportamiento del barco, el piloto automático configurará automáticamente los parámetros de gobierno más importantes (Ganancia timón y Contratimón).

- Establezca el barco en un rumbo, establezca la velocidad lo más cercana posible a la velocidad de cruce y, a continuación, active la función **Ajuste automático**.
 - El piloto automático cambiará al modo Automático y asumirá el control del barco.

→ **Nota:** El ajuste automático puede detenerse en cualquier momento pulsando la tecla **STBY** del controlador de piloto automático.

El ajuste automático tarda aproximadamente 3 minutos en finalizar. Una vez que finalice, el piloto automático cambiará automáticamente al modo En espera y el timón deberá controlarse de forma manual.

→ **Nota:** Todos los parámetros definidos durante el ajuste automático se pueden ajustar manualmente. Para un rendimiento óptimo del gobierno, se recomienda ajustar de forma manual los parámetros de gobierno después de ejecutar el ajuste automático.

Ajuste manual

La ganancia del timón y el contratimón pueden ajustarse manualmente.

- Establezca el barco en un rumbo y establezca la velocidad en la mitad del rango de perfil (bien lejos de la velocidad de transición) para evitar el cambio de perfil durante la sintonización. A continuación, active la opción **Ganancia timón**. Ajuste el valor como se indica en las descripciones que aparecen a continuación.
- Si es necesario, ajuste ligeramente la opción **Contratimón**.

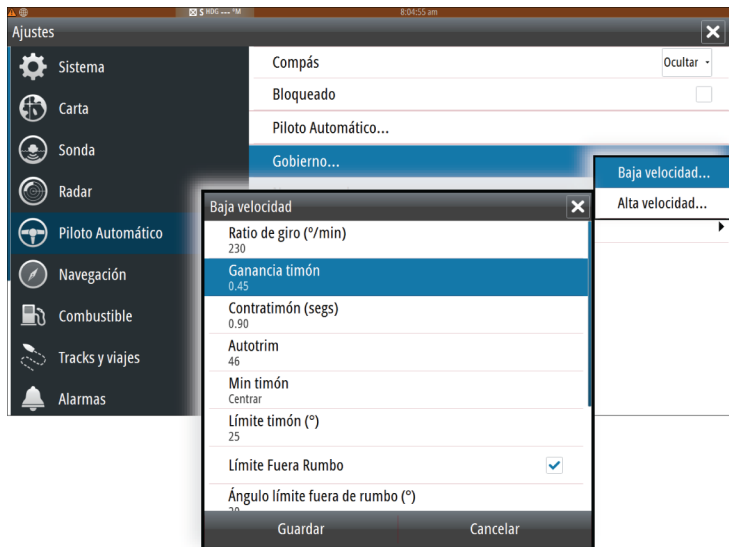

Parámetros de sintonización, MFD

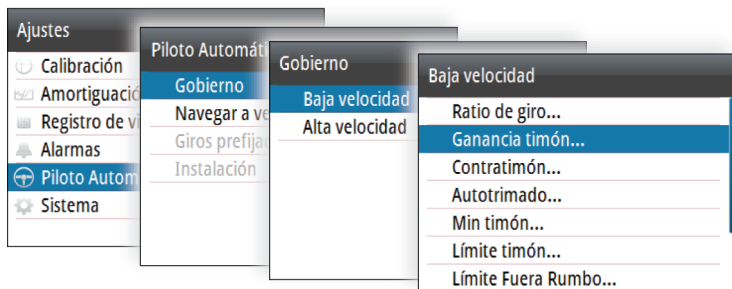

Parámetros de sintonización, AP44

Ganancia timón

Este parámetro determina la relación entre el timón comandado y el error de rumbo. Cuanto mayor sea el valor de ganancia de timón, mayor es el uso del timón. Si el valor es demasiado pequeño, se tardará más tiempo en compensar un error de rumbo y el piloto automático no podrá mantener un curso continuo. Si el valor es demasiado alto, el desvío aumentará y el gobierno será inestable.

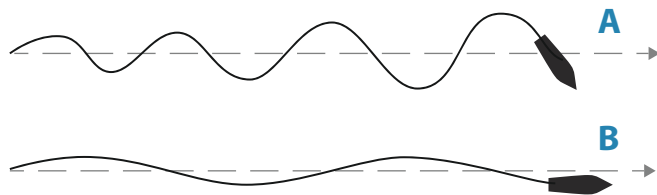

- A** Si el valor establecido es demasiado alto, el gobierno se vuelve inestable y con frecuencia aumenta el desvío.
- B** Si el valor establecido es demasiado bajo, se tarda más tiempo en compensar un error de rumbo y el piloto automático no puede mantener un curso continuo.

Contador de timón

Este valor corresponde al giro aplicado en dirección contraria para que el barco deje de girar al final de un cambio de curso pronunciado. Los ajustes dependen de las características del barco, la inercia, la forma del casco y la eficiencia del timón.

- Si la estabilidad dinámica del barco es buena, será suficiente con un valor relativamente bajo.
- Un barco inestable necesitará un valor elevado.
- Cuanto mayor sea la inercia del barco, mayor será el valor necesario.

Al aumentar el valor del contador de timón, se puede producir una mayor actividad del timón también en un curso en línea recta, especialmente, en olas altas.

La mejor forma de comprobar el valor de los ajustes de contador de timón es realizando giros. La cifras muestran los efectos de varios ajustes de contador de timón.

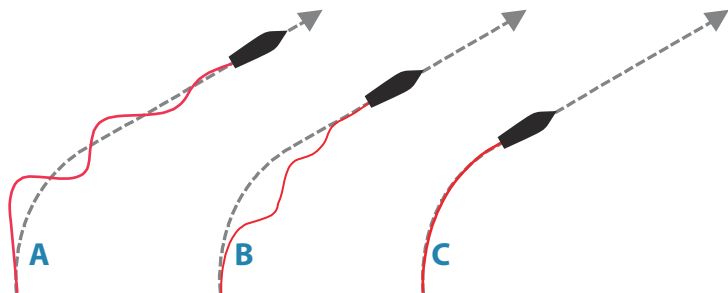

- A** Si el valor de contador de timón es demasiado bajo, se produce una respuesta desviada.
- B** Si el valor de contador de timón es demasiado alto, se produce una respuesta lenta y sinuosa.
- C** Si el valor de contador de timón es el correcto, se produce la respuesta idónea.

Realice varios cambios de curso y observe cómo el barco se estabiliza en el nuevo rumbo. Comience con cambios pequeños de entre 10 y 20 grados y continúe con otros más pronunciados de entre 60 y 90 grados. Ajuste el valor de contador de timón para obtener la mejor respuesta posible, como se indica en la ilustración **C**.

→ **Nota:** Como muchos barcos giran de forma diferente a babor y a estribor (debido a la dirección de rotación de las hélices), realice los cambios de curso en ambas direcciones. Puede tener que aceptar un ajuste de contador de timón que produzca un ligero desvío hacia un lado y una respuesta ligeramente sinuosa hacia el otro.

4

Ajustes del usuario

Los ajustes del usuario se pueden configurar de manera diferente en los distintos perfiles, en función de las características de gobierno de la embarcación y de las preferencias del usuario.

Ajustes de los perfiles de gobierno

NAC-2 y NAC-3 incluyen dos perfiles de gobierno (alto y bajo) que se utilizan para una velocidad alta y baja de la embarcación.

Los parámetros iniciales se asignan automáticamente al seleccionar el tipo de embarcación. Durante las pruebas de mar, los parámetros se sintonizan para optimizar el rendimiento del gobierno. Consulte "*Sintonización del piloto automático*" en la página 20.

Las opciones que se muestran en las páginas siguientes están disponibles para los perfiles de velocidad alta y baja.

Para la ganancia timón y contratimón, consulte "*Ganancia timón*" en la página 22 y "*Contador de timón*" en la página 23.

Ratio giro

Se utiliza para configurar manualmente la ratio de giro definida durante las pruebas de mar (opción Fijar ratio de giro).

Auto trim

Controla la rapidez con la que el piloto automático aplicará el timón para compensar un offset de rumbo constante, por ejemplo, cuando fuerzas externas como el viento o la corriente afectan al rumbo. Un autotrim bajo le proporcionará una eliminación más rápida de un offset de rumbo constante.

→ **Nota:** En el modo VRF este parámetro controla la constante de tiempo de la estimación del timón. Un valor inferior hace que la estimación del timón sea más rápida, es decir, que alcance con mayor rapidez los movimientos del barco.

Min. timón

Define cómo el sistema mueve el timón al cambiar del gobierno asistido a un modo automático.

Las siguientes opciones están disponibles:

- Centro

Mueve el timón a la posición "cero".

- Real
Mantiene el ángulo del timón y asume que el ángulo real del timón es el trimado necesario para mantener un rumbo constante.

Límite timón

Determina el rango dinámico del timón antes de que se restrinja su movimiento y de que se active la alarma. Normalmente se utiliza para limitar la cantidad de movimiento del timón que provocan los virajes en mitad del mar.

→ **Nota:** El ajuste Límite timón no es una limitación firme del rango del timón, solo lo es alrededor del punto fijado actual.

Este ajuste no afecta al gobierno asistido o no asistido.

Off heading limit angle (Ángulo de límite de fuera de rumbo)

Define el límite para la activación de la alarma de fuera de rumbo.

Cuando se activa la opción de alarma, suena una alarma cuando el desvío del rumbo real con respecto al rumbo establecido supera el límite seleccionado.

Respuesta track

Define la intensidad con la que el piloto automático debe gobernar hacia la etapa de la ruta activa.

Ángulo de acercamiento al track

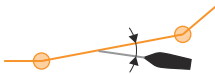

Este ajuste es un límite para evitar un acercamiento al track demasiado brusco. Está permitido acercarse al track en ángulos más profundos en función de la distancia transversal a la derrota (XTD) y del ajuste de respuesta del track.

Este ajuste se utiliza al iniciar la navegación y en cualquier momento en el que el piloto automático esté dirigiendo la embarcación hacia la ruta.

Cambio de curso confirmar ángulo

Define el límite para el cambio de curso automático al siguiente waypoint de la ruta cuando el piloto automático está siguiendo una ruta (modo NAV).

Si el cambio de curso es mayor que el límite establecido, se le pedirá que verifique si el cambio es aceptable.

Parámetros de navegación a vela

→ **Nota:** Solo están disponibles si el tipo de embarcación se fija en VELERO.

Modo Viento

Seleccione hacia qué ángulo de viento navegará el piloto automático.

Las siguientes opciones están disponibles:

- Auto (Automática)
Si el ángulo de viento real (TWA) es $<70^\circ$: el modo Viento gobierna la embarcación hacia el ángulo de viento aparente (AWA)
Si el TWA es $\geq 70^\circ$: el modo Viento gobierna la embarcación hacia el TWA
- Apparent (Aparente)
Gobierna la embarcación hacia el AWA
- True (Real)
Gobierna la embarcación hacia el TWA

Tiempo de virada

Controla la rapidez en que vira el piloto automático en modo Viento.

Ángulo de virada

Controla el ángulo en que virará la embarcación en modo Automático.

Velocidad manual

Si no hay datos de la velocidad del barco ni de SOG disponibles o los que hay se consideran poco fiables, se puede introducir un valor manual para la velocidad, que el piloto automático utilizará para los cálculos de gobierno.

Ajustes de giros prefijados

En el modo Automático, el procesador de piloto automático es compatible con una serie de funciones de gobierno por giro automático.

→ **Nota:** El gobierno por giros prefijados no está disponible si el tipo de embarcación se fija en Velero.

Todos los giros prefijados, excepto el giro en U, tienen ajustes de giros prefijados asociados. En función del controlador de piloto automático, estos ajustes de giros prefijados pueden adaptarse antes de iniciar el giro o durante el mismo.

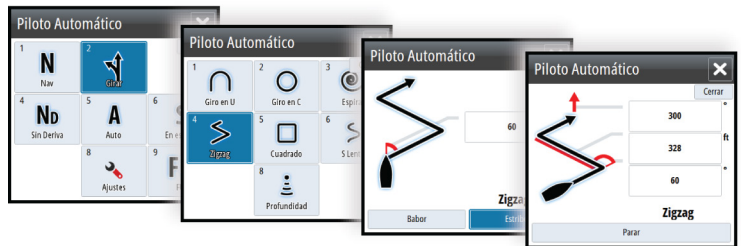

Ajustes de giros prefijados, MFD

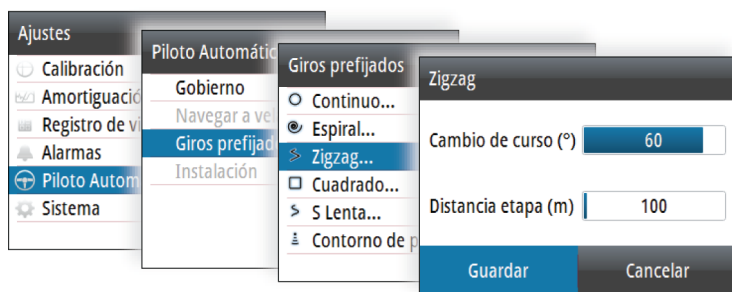

Ajustes de giros prefijados, AP44

→ **Nota:** No todos los controladores de piloto automático incluyen gobierno por giros prefijados. Consulte el controlador de piloto automático para obtener más información.

Giro en C (Giro continuo)

Gobierna la embarcación en círculo.

- Variable de giro:
 - Régimen de viraje. Si se aumenta el valor, la embarcación trazará un círculo más pequeño.

U-turn (Giro en U)

Cambia el rumbo fijado actual para que sea 180 ° en dirección opuesta.

Spiral turn (Giro en espiral)

Hace que la embarcación gire en espiral con un radio creciente o decreciente.

- Variables de giro:
 - Radio inicial
 - Cambio/giro. Si este valor se ha establecido en cero, la embarcación girará en círculo. Los valores negativos indican un radio decreciente, mientras que los valores positivos indican un radio creciente

Giro en zigzag

Gobierna la embarcación según un patrón de zigzag.

- Variables de giro:
 - Cambio de rumbo (**A**)
 - Distancia de etapa (**B**)

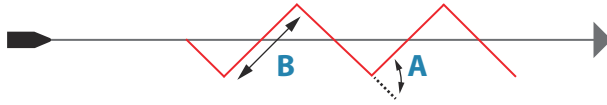

Square turn (Giro cuadrado)

Hace que la embarcación gire 90° de forma automática después de recorrer una distancia de etapa definida.

- Variable de giro:
 - Distancia de etapa

Giro en S lento

Hace que la embarcación realice virajes por el rumbo establecido.

- Variables de giro:
 - Cambio de rumbo (**C**)
 - Radio de giro (**D**)

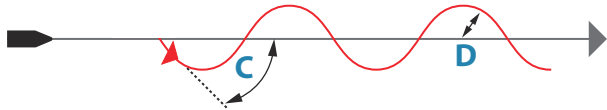

Seguimiento de contorno de profundidad (DCT)

Hace que el piloto automático siga un contorno de profundidad.

→ **Nota:** El giro prefijado DCT solo está disponible si el sistema cuenta con una entrada de profundidad válida.

- Variables de giro:
 - Ganancia de profundidad. Este parámetro determina la relación entre el timón comandado y el desvío con respecto al contorno de profundidad seleccionado. Cuanto mayor sea el valor de ganancia de profundidad, mayor es el uso del timón. Si el valor es demasiado bajo, llevará bastante tiempo compensar el desvío con respecto al contorno de profundidad establecido y el piloto automático no podrá mantener la embarcación en la profundidad seleccionada. Si el valor es

demasiado alto, el desvío aumentará y el gobierno será inestable.

- CCA. El CCA hace referencia a un ángulo que se agrega o se resta del curso fijado. Permite que la embarcación realice virajes alrededor de la profundidad de referencia con movimientos en S lenta. Cuanto mayor sea el valor de CCA, mayores serán los virajes permitidos. Si el CCA se establece en cero, no se realizará ningún viraje en S.
- Ref. depth (Profundidad de referencia). Es la profundidad de referencia para la función DCT. Cuando el DCT se inicia, el piloto automático lee la profundidad actual y la establece como la profundidad de referencia. La profundidad de referencia se puede cambiar cuando la función se está ejecutando.

→ **Nota:** Si se pierden los datos de profundidad durante el DCT, el piloto automático cambiará automáticamente al modo Automático.

Se recomienda encender la alarma de datos profundidad AP perdidos al utilizar el DCT. Cuando esta alarma se activa, se mostrará una alarma si se pierden los datos de profundidad durante el DCT.

5

Comprobación de la instalación

Cuando se hayan instalado todas las unidades del sistema de piloto automático, se hayan conectado los equipos externos y se haya configurado el software como se ha indicado en los capítulos anteriores, deberá comprobarse la instalación siguiendo la lista de comprobación. Deberán anotarse los ajustes específicos del barco en las tablas pertinentes que se incluyen en este capítulo.

Lista de comprobación

Descripción	Referencia
Unidades montadas y fijadas según se indica en las instrucciones	Instrucciones de instalación de las unidades
Red alimentada y terminada según se indica en las instrucciones	Instrucciones de cableado de las unidades
Fuentes seleccionadas	Documentación de la unidad de control del piloto automático
Barco configurado	" <i>Características del barco</i> " en la página 10
Unidades de gobierno configuradas y calibradas	" <i>Configuración de la unidad</i> " en la página 11
Compás calibrado	" <i>Configuración del compás</i> " en la página 17
Prueba de mar finalizada (manual o ajuste automático)	" <i>Pruebas de mar</i> " en la página 17

Ajustes específicos de la embarcación

Barco

Ajustes	
Tipo de barco	

Ajustes	
Eslora	
Velocidad crucero	
Velocidad de transición	

Unidades gobierno

Ajustes	
Tipo de unidad	
Método control unidad	
Voltaje nominal unidad	
Embrague	
Mínimo timón	
Banda muerta	
Banda muerta manual	
Mínima salida	
Máxima salida	

Parámetros de navegación a vela

Ajustes	
Modo Viento	
Tiempo de virada	
Ángulo de virada	
Velocidad manual	

Perfiles de gobierno

Ajustes	Baja velocidad	Alta velocidad
Ratio de giro		

Ajustes	Baja velocidad	Alta velocidad
Ganancia timón		
Contra timón		
Auto trim		
Min. timón		
Límite timón		
Off heading limit (Límite de fuera de rumbo)		
Respuesta track		
Ángulo de acercamiento al track		
Course change confirm angle (Ángulo de confirmación de cambio de curso)		

Ajustes de giros prefijados

Ajustes	
Continuos	
Régimen de giro	
Espiral	
Radio inicial	
Cambio/giro	
Zigzag	
Cambio de trayectoria	
Distancia de etapa	
Cuadrado	
Distancia de etapa	
Giro en S lento	

Ajustes	
Cambio de trayectoria	
Radio de giro	
Contorno de profundidad	
Ganancia de profundidad	
CCA	

6

Mantenimiento

Mantenimiento preventivo

La unidad no contiene componentes que pueda reparar el usuario. Por lo tanto, el operador solo tendrá que realizar un número limitado de tareas de mantenimiento preventivo.

Verificación de los conectores

Los conectores solo deben ser verificados visualmente.

Presione los conectores en el conector. Si el conector está equipado con un seguro, asegúrese de que está en la posición correcta.

Actualización de software

Puede actualizar el software del procesador de piloto automático desde una pantalla conectada a la red.

Puede comprobar la versión del software del procesador de piloto automático desde la lista de dispositivos de la pantalla.

Puede descargar el software más reciente desde el sitio web del producto en www.simrad-yachting y www.bandg.com.

Reinicio del procesador de piloto automático

Puede reiniciar el piloto automático con la configuración de fábrica por defecto.

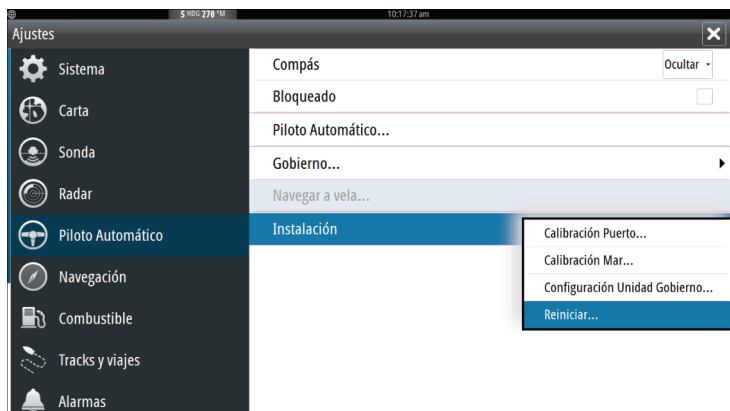

Reinicio del procesador de piloto automático, MFD

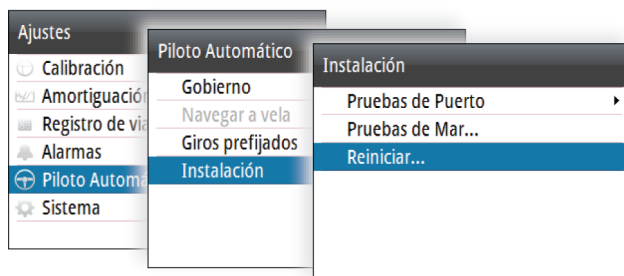

Reinicio del procesador de piloto automático, AP44

La primera vez que se inicie el procesador de piloto automático después de un reinicio, efectuará el procedimiento de configuración automática.

→ **Nota:** No efectúe un reinicio del procesador de piloto automático a menos que necesite borrar todos los valores establecidos durante el proceso de instalación.

7

Especificaciones técnicas

NAC-2

Homologaciones	
Conformidad	La directiva 2014/30/EU de compatibilidad electromagnética
Características eléctricas	
Tensión de alimentación	9-31,2 V CC
Consumo energético máximo	500 W
Consumo energético típico	Según se requiera para gobernar el actuador del timón. Consulte los niveles de potencia de las bombas/motor
Capacidad recomendada del fusible	20 A
Características medioambientales	
Temperatura de uso	- 25 °C a +55 °C (-13 °F a 131 °F)
Temperatura de almacenamiento	-30 °C a +70 °C (-22 °F a 158 °F)
Índice de resistencia al agua	IPx5
Humedad	100%
Golpes y vibraciones	Conforme a la norma EN60945
Conectividad	
NMEA 2000	1 puerto Micro-C, 1 LEN
Unidad	12/24 V de CC, mín. 10 mA, máx. 3 A
Rudder Feedback (Sensor del timón)	Voltaje variable/resistiva 0-5 V
PGN de NMEA 2000	Consulte " <i>PGN de NMEA 2000</i> " en la página 43
Altura	

Dimensiones	Consulte "NAC-2" en la página 42
Peso	0,6 kg (1,3 lbs)
Distancia de seguridad del compás	500 mm (20 pies)
Garantía	2 años

NAC-3

Homologaciones	
Conformidad	La directiva 2014/30/EU de compatibilidad electromagnética
Características eléctricas	
Tensión de alimentación	12/24 V de CC +/- 10-30 %
Consumo energético máximo	750 W
Consumo energético típico	Según se requiera para gobernar el actuador del timón. Consulte los niveles de potencia de las bombas/motor
Capacidad recomendada del fusible	30 A
Características medioambientales	
Temperatura de uso	-25 °C - +55 °C (-13 °F - 131 °F)
Temperatura de almacenamiento	-30 °C - +70 °C (-22 °F - 158 °F)
Índice de resistencia al agua	IPx5
Humedad	100%
Golpes y vibraciones	Conforme a la norma EN60945
Conectividad	
NMEA 2000	1 puerto Micro-C, 1 LEN
NMEA 0183	1 puerto de entrada/salida. 4,8; 9,6; 19,2 y 38,4 kilobaudios

Unidad	<ul style="list-style-type: none"> Control de motor reversible del timón. Carga continua máx. 30 A, pico de 50 A durante 1 s o Control de solenoide del timón activado o desactivado. 12/24 V de CC, común, rango de carga 10 mA a 10 A, desconectado de corriente < 1 mA
Activación	Salida para derivación/embrague. 12/24 V de CC, mín. 10 mA, máx. 3 A
Timón	Ángulo de timón, entrada de frecuencia. 15 V, 1,4 a 5 kHz, resol. 20 Hz/°
Control remoto	<ul style="list-style-type: none"> Entrada: contacto de apertura/cierre externo para controlador remoto Salida: señal de indicador en modo Alto/Bajo
Modo	Apertura/cierre externo o contacto de pulsos para la desactivación del piloto automático
Alerta	Salida de alarma externa para zumbador/relé. Máx. 100 mA, nivel de voltaje como suministro local
Altura	
Dimensiones	Consulte "NAC-3" en la página 42
Peso	0,7 kg (1,6 lbs)

Distancia de seguridad del compás	500 mm (20 pies)
Garantía	2 años

8

Dibujos dimensionales

NAC-2

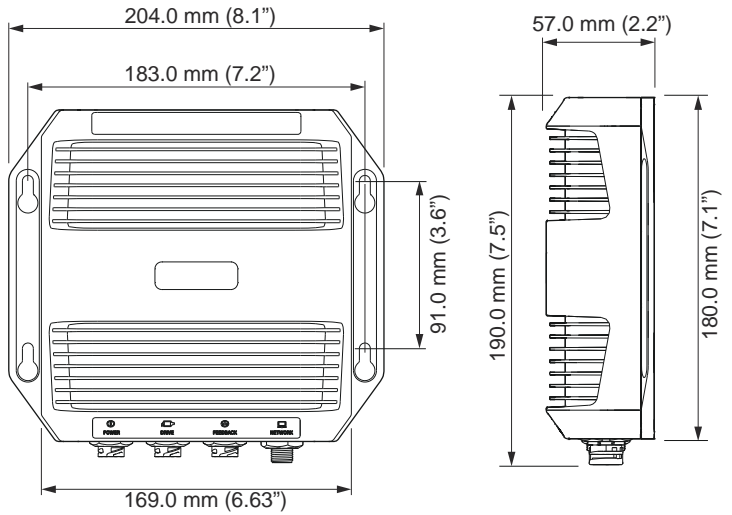

NAC-3

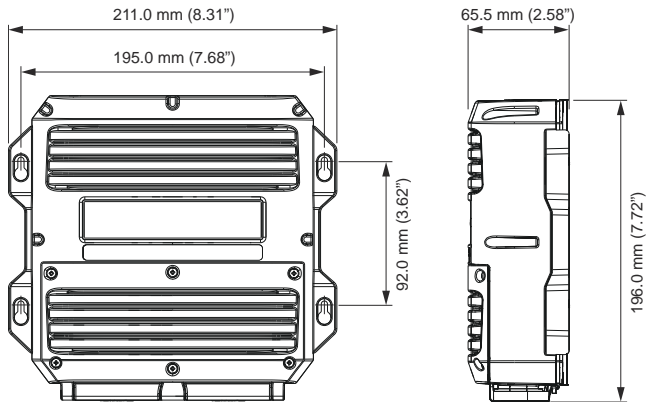

9

Datos compatibles

PGN de NMEA 2000

NAC-2

- MD: dispositivo principal
- RF: respuesta del timón
- VRF: respuesta del timón virtual

	MD		RF		VRF	
	TX	RX	TX	RX	TX	RX
59392	x	x	x	x	x	x
59904	x	x	x	x	x	x
60160	x	x	x	x	x	x
60416	x	x	x	x	x	x
60928	x	x	x	x	x	x
65240		x		x		x
65305	x	x				
65323	x	x				
65341	x					
65342	x	x				
126208	x	x	x	x	x	x
126996	x	x	x		x	
127237	x	x				
127245	x	x	x		x	
127250		x				
127251		x				
127257		x				
127258		x				
128259		x				
128267		x				
129025		x				

	MD		RF		VRF	
	TX	RX	TX	RX	TX	RX
129026		x				
129029		x				
129283		x				
129284		x				
130306		x				
130577		x				
130821	x					
130840	x	x				
130845	x	x	x		x	
130846	x	x	x		x	
130850	x	x	x		x	
130851	x	x	x		x	
130856	x	x				
130860	x					

NAC-3

- MD: dispositivo principal
- RF: respuesta del timón
- VRF: respuesta del timón virtual
- NM: NMEA 0183
- CD: dispositivo de control

	MD		RF		VRF		NM		CD	
	TX	RX	TX	RX	TX	RX	TX	RX	TX	RX
59392	x	x	x	x	x	x	x	x	x	x
59904	x	x	x	x	x	x	x	x	x	x
60160	x	x	x	x	x	x	x	x	x	x
60416	x	x	x	x	x	x	x	x	x	x
60928	x	x	x	x	x	x	x	x	x	x
65240		x		x		x		x		x
65305	x	x							x	
65323	x	x								
65341	x									
65342	x	x								
126208	x	x	x	x	x	x	x	x	x	x
126996	x	x	x		x		x		x	
127237	x	x					x			
127245	x	x	x		x		x		x	
127250		x					x			
127251		x					x			
127257		x					x			
127258		x					x			
128259		x					x			
128267		x					x			
129025		x					x			
129026		x					x			
129029		x					x			

	MD		RF		VRF		NM		CD	
	TX	RX	TX	RX	TX	RX	TX	RX	TX	RX
129283		x					x			
129284		x					x			
130306		x					x			
130577		x								
130821	x									
130840	x	x								
130845	x	x	x		x		x		x	
130846	x	x	x		x		x		x	
130850	x	x	x		x				x	
130851	x	x	x		x				x	
130856	x	x								
130860	x									

Sentencias NMEA 0183

	Entrada	Salida	PGN de NMEA 2000
AAM	x		129284
ACK	x		130850
APB	x		129283 129284 129285
BOD	x		129284
BWC	x		129284
DPT	x		128267
GGA	x		129025 129029
GLL	x		129025 129029
HDG	x	10*	127250

	Entrada	Salida	PGN de NMEA 2000
HDT	x	10**	127250
HSC	x		127237
RMA	x		129025 129026 127258
RMB	x		129283 129284
RMC	x		127258 129025 129026 129033
ROT	x		127251
RSA		5	127245
THS	x		127250
VBW	x		128259
VHW	x		127250 128259
VLW	x		129026
VTG	x		129026
ZDA	x		129033

* Con fuente de rumbo magnético.

** Con fuente de rumbo real.

Descripción de PGN de NMEA 2000

59392	Reconocimiento ISO
59904	Solicitud de ISO
60160	Protocolo de transporte ISO, Trasferencia de datos
60416	Protocolo de transporte ISO, Gestión de conexiones, Función de grupos RTS
60928	Solicitud de dirección ISO
65240	Dirección comandada ISO

126208	Función de grupo de comando ISO
126996	Información de producto
127237	Control de rumbo/track
127245	Timón
127250	Rumbo de la embarcación
127251	Régimen de giro
127257	Posición
127258	Variación Magnética
128259	Referencia a la velocidad del agua
128267	Profundidad del agua
129025	Actualización rápida de posición
129026	Actualización rápida de COG y SOG
129029	Datos de posición de GNSS
129283	Error de derrota
129284	Datos de navegación
129283	Error de derrota
129284	Datos de navegación
130306	Datos del viento
130577	Datos de dirección

Índice

A

- Acerca de
 - Interfaz de usuario 7
 - NAC-2 y NAC-3 7
- Actualizar
 - Software, NAC-2 y NAC-3 36
- Ajustes
 - Ajuste de puerto 10
 - Auto trim 25
 - Compás, cuadro de diálogo
 - Dispositivo, opción
 - Calibración 17
 - Off heading limit angle (Ángulo de límite de fuera de rumbo) 26
 - Perfiles de gobierno 25
 - Pruebas de mar 17
 - Ratio de giro 25
 - Respuesta track 26
 - Usuario 25
- Ajuste
 - Cambio de curso confirmar ángulo, modo NAV 27
 - Modo Viento
 - Auto (Automática)
 - Apparent (Aparente)
 - True (Real) 27
 - Parámetros de navegación a vela 27
 - Tiempo de virada 27
 - Turn patterns (Patrones de giro) 28
 - Velocidad manual 28
 - Ángulo de acercamiento al track 26
 - Ángulo de virada 27

B

- Barco
 - Longitud 10
 - ratio de giro 19
 - Tipo 10
 - Velocidad crucero 10
 - Velocidad transición 18

C

- Calibración
 - Pruebas de mar 17
- Características
 - Barco 10
- Configuración de fábrica por defecto 36
- Configuración de la instalación del flujo de trabajo 9
- Conformidad
 - Estándar de compatibilidad 4

D

- Datos compatibles
 - NMEA 2000 PGNs, NAC-2 43
 - PGN de NMEA 2000, NAC-3 45
 - Sentencias NMEA 0183 46

E

- Especificaciones técnicas
 - NAC-2
 - Garantía 38, 39
 - NAC-3

G

- Giros prefijados
 - C-turn (Giro en C) 29
 - U-turn (Giro en U) 29

I

- Imágenes
 - Dimensiones de NAC-2 42
 - Dimensiones de NAC-3 42

L

- Lista de comprobación
 - Ajustes de giros prefijados 34
 - Ajustes de gobierno 33
 - Ajustes de las características del barco 32
 - Ajustes de los perfiles de gobierno 33
 - Ajustes específicos de la embarcación 32
 - Comprobación de la instalación 32
 - Descripción
 - Referencia 32
 - Parámetros de navegación a vela 33

M

- Manual
 - Acerca de 4
 - Software, Versión, descargar 4

N

- NMEA 2000 PGNs 43
- NMEA 2000
 - Descripción de PGN 47

P

- PGN de NMEA 2000 45
- Piloto automático
 - Ajuste automático 21
 - Ajuste manual 21
 - Ajustes 8
 - Controladores 7
 - Funciones 7
 - Reset (Reiniciar) 36
 - Sintonización 20

S

- Selección de la fuente de datos 10
- Sentencias NMEA 0183 46

T

- Timón
 - banda muerta, automática, manual 12
 - configuración 14
 - Contador de valores 23
 - fuelle, VRF 14
 - Ganancia, relación 22
 - Límite 26
 - Min., centro, real 25
 - mínimo, actividad 12
 - Posición "cero" 19
 - Prueba 15
 - respuesta, calibración 15
 - VRF, calibración 16
- Turn patterns (Patrones de giro)
 - Giro en S lento 30
 - Giro en zigzag 29
 - Seguimiento de contorno de profundidad, ganancia profundidad, CCA 30

Spiral turn (Giro en
espiral) 29
Square turn (Giro
cuadrado) 30

U

Unidad

Activación, Embrague,
Automático 11
Ajustes, Solenoide, Motor
reversible 11
Configuración 11
Mantenimiento
preventivo 36
Verificación de los
conectores 36
Voltage (Voltaje) 11



SIMRAD

B&G

