

# Raymarine®



## AXIOM™ AXIOM™ PRO LIGHTHOUSE v3.3xx

Notice d'installation et d'utilisation



## Marques déposées et avis de brevet

**Raymarine, Tacktick, Clear Pulse, Truzoom, HSB, SeaTalk, SeaTalk<sup>hs</sup>, SeaTalk<sup>ng</sup>, Micronet, Raytech, Gear Up, Marine Shield, Seahawk, Autohelm, Automagic** et **Visionality** sont des marques déposées ou revendiquées de Raymarine Belgique.

**FLIR, LightHouse, DownVision, SideVision, RealVision, Dragonfly, Quantum, Instalert, Infrared Everywhere, The World's Sixth Sense** et **ClearCruise** sont des marques déposées ou revendiquées de FLIR Systems, Inc.

Toutes les autres marques déposées, marques commerciales ou noms de société nommés dans le présent document sont uniquement utilisés à des fins d'identification et sont la propriété de leurs propriétaires respectifs.

Ce produit est protégé par des brevets, des brevets de modèle, des demandes de brevet ou des demandes de brevets de modèle.

## Clause d'utilisation équitable

L'utilisateur s'engage à ne pas imprimer plus de trois copies de ce manuel, et ce, uniquement pour son utilisation personnelle. Toute copie supplémentaire est interdite, de même que la distribution ou l'utilisation de ce manuel dans un quelconque autre but, y compris mais sans se limiter à l'exploitation commerciale de ce manuel ainsi que la fourniture ou la vente de copies à des tiers.

## Mises à jour du logiciel



Consultez le site Internet Raymarine pour obtenir les dernières versions logicielles pour votre produit.

[www.raymarine.com/software](http://www.raymarine.com/software)

## Documentation produit



Les dernières versions de tous les documents en anglais et traduits peuvent être téléchargés au format PDF à partir du site Internet : [www.raymarine.com/manuals](http://www.raymarine.com/manuals). Veuillez consulter le site Internet pour vérifier que vous disposez bien de la dernière version de la documentation.

**Copyright ©2016 Raymarine UK Ltd. Tous droits réservés.**



# Table des matières

<b>Chapitre 1 Information Importante.....</b>	<b>11</b>
Clause de non-responsabilité .....	11
Exposition aux radiofréquences .....	11
Déclaration de conformité (Partie 15.19).....	11
Déclaration sur les interférences de fréquence radio FCC (partie 15.105 (b)).....	12
Innovation, Science and Economic Development Canada .....	12
Innovation, Sciences et Développement économique Canada (Français).....	12
Homologations au Japon.....	12
Déclaration de Conformité .....	13
Déclaration de Conformité .....	13
Mise au rebut du produit.....	13
Enregistrement de la garantie.....	13
Précision technique .....	13
<b>Chapitre 2 Informations sur la documentation et le produit.....</b>	<b>15</b>
2.1 Produits applicables.....	16
Écrans multifonctions™ Axiom .....	16
Afficheurs multifonctions Axiom™ Pro .....	17
2.2 Sondes compatibles pour les MFD Axiom™ .....	18
2.3 Sondes compatibles — MFD Axiom™ Pro .....	19
Sondes RealVision .....	19
Sondes DownVision™ .....	20
Sondes CHIRP à faisceau conique (utilisant un connecteur de type DownVision™) .....	20
2.4 Pièces fournies – Axiom 7.....	23
2.5 Pièces fournies – Axiom 7 (DISP) .....	24
2.6 Pièces fournies – Axiom 9 et 12 .....	25
2.7 Pièces fournies – Axiom 9 et 12 (DISP).....	26
2.8 Pièces fournies – Axiom Pro 9 et 12 .....	27
2.9 Pièces fournies – Axiom Pro 16.....	28
<b>Chapitre 3 Installation .....</b>	<b>29</b>
3.1 Sélection d'un emplacement .....	30
Choix d'un emplacement.....	30
Guide de compatibilité électromagnétique (EMC) de l'installation .....	31
Interférences RF .....	31
Distance de sécurité des compas.....	31
Choix d'un emplacement pour le GPS.....	32
Choix d'un emplacement pour les écrans tactiles .....	33
Choix d'un emplacement pour la fonction sans fil.....	33
Dimensions du produit.....	34
3.2 Options d'installation — Axiom .....	39
Options d'installation .....	39

Montage sur étrier (à tourillon).....	39
3.3 Montage encastré et à plat de l'Axiom 7.....	41
Dépose de l'adaptateur de tourillon de l'Axiom™ 7.....	41
Montage à plat ou encastré de l'Axiom™ 7 uniquement.....	41
3.4 Montage à plat ou encastré en utilisant le kit de montage arrière .....	43
3.5 Options d'installation — Axiom Pro.....	45
Options d'installation .....	45
Pose à plat.....	45
Fixation de l'étrier (à tourillon).....	48
<b>Chapitre 4 Connexions .....</b>	<b>49</b>
4.1 Vue d'ensemble des connexions .....	50
4.2 Vue d'ensemble des connexions (Axiom Pro).....	52
4.3 Câbles de connexion .....	55
4.4 Connexion de l'alimentation .....	56
Connexion d'alimentation (Axiom Pro).....	56
Calibre des fusibles Axiom .....	57
Calibre des fusibles Axiom Pro.....	57
Distribution du courant .....	57
Raccordement à la masse — Fil de masse dédié en option .....	61
4.5 Connexion NMEA 0183 (Axiom Pro).....	63
4.6 Connexion NMEA 2000 (SeaTalkng®).....	65
4.7 Connexion NMEA 2000 (SeaTalkng®) — Axiom Pro.....	66
4.8 Connexion de sonde .....	67
4.9 Connexion des sondes (Axiom Pro).....	68
Câble prolongateur pour sonde RealVision™ 3D .....	68
Câble prolongateur pour sonde DownVision™ .....	68
Câbles adaptateurs pour sonde Axiom .....	68
4.10 Connexion réseau .....	70
4.11 Connexion GA150 (Axiom Pro).....	71
4.12 Connexion accessoire.....	72
4.13 Connexion vidéo analogique (Axiom Pro) .....	73
<b>Chapitre 5 Configuration.....</b>	<b>75</b>
5.1 Démarrage .....	76
MFD compatibles.....	76
Commandes — modèles Axiom.....	76
Commandes RMK-9 / RMK-10.....	77
Sélection de l'écran de données Maître lors de la première mise en marche.....	78
Assistant de démarrage.....	78
Acceptation des Limites d'utilisation lors de la première mise en marche .....	79
Menu Sources de données.....	79
Étalonnage AHRS RealVision™ 3D .....	80

Configuration des paramètres de sonde .....	80
Identification des moteurs .....	81
Attribution d'une fonction à un bouton programmable par l'utilisateur .....	81
Réinitialisation des réglages ou réinitialisation usine .....	82
<b>5.2 Raccourcis .....</b>	<b>83</b>
Copie d'écran .....	83
Activation du verrouillage tactile .....	83
Mise en veille du radar .....	83
Raccourcis du pilote automatique .....	84
Réglage de la luminosité .....	84
<b>5.3 Compatibilité des cartes mémoire .....</b>	<b>85</b>
Retrait d'une carte MicroSD de son adaptateur.....	85
Insertion d'une carte MicroSD — modèles Axiom.....	85
Insertion d'une carte MicroSD — modèles Axiom Pro .....	86
<b>5.4 Mises à jour du logiciel.....</b>	<b>87</b>
Mise à jour du logiciel avec une carte mémoire .....	87
Mise à jour du logiciel par Internet .....	88
<b>Chapitre 6 Écran d'accueil .....</b>	<b>89</b>
6.1 Acceptation des Limites d'utilisation .....	90
6.2 Vue d'ensemble de l'écran .....	91
6.3 Création/personnalisation d'une page d'application.....	92
6.4 Profils utilisateur .....	93
6.5 Mes données .....	94
6.6 Paramètres.....	95
6.7 Homme à la Mer (MOB) .....	96
6.8 Alarmes.....	97
6.9 Navigation/positionnement par satellite .....	98
État du GNSS .....	98
Paramètres GNSS .....	98
6.10 Zone d'état .....	100
6.11 Barre latérale.....	101
6.12 Superpositions de données .....	102
6.13 Modification du rapport de division d'une page d'application avec écran divisé .....	103
6.14 Connexion à un afficheur sans fil.....	104
<b>Chapitre 7 Contrôle du pilote automatique .....</b>	<b>105</b>
7.1 Contrôle du pilote automatique.....	106
Engagement du pilote automatique — Consigne cap .....	106
Engagement du pilote automatique — Navigation .....	106
Désengagement du pilote automatique.....	107
<b>Chapitre 8 Application Carte .....</b>	<b>109</b>

8.1 Vue d'ensemble de l'application Carte .....	110
Commandes de l'application Carte.....	111
Échelle et panoramique de la carte .....	111
Sélection d'une cartouche cartographique.....	112
Modes cartographiques.....	112
Caractéristiques du navire .....	113
Couches.....	114
Vue et mouvement .....	114
Pose d'un point de route .....	115
Navigation jusqu'au point de route ou point d'intérêt .....	115
Création d'une route.....	116
Autorouting.....	117
Suivi d'une route.....	117
Création d'une trace .....	118
<b>Chapitre 9 Mode météo.....</b>	<b>119</b>
9.1 Mode météo.....	120
9.2 Animation météo.....	121
<b>Chapitre 10 Application Sondeur .....</b>	<b>123</b>
10.1 Vue d'ensemble de l'application Sondeur.....	124
Commandes de l'application Sondeur.....	124
Commandes RealVision 3D .....	125
Ouverture de l'application Sondeur.....	126
Sélection d'un canal de sonde.....	128
Canaux du sondeur .....	128
Pose d'un point de route (Sonar, DownVision et SideVision) .....	129
Pose d'un point de route RealVision 3D.....	129
Défilement arrière du sondeur.....	130
<b>Chapitre 11 Application Radar.....</b>	<b>133</b>
11.1 Vue d'ensemble de l'application Radar .....	134
Commandes de l'application Radar .....	134
Ouverture de l'application Radar .....	135
Sélection d'une antenne radar.....	137
Modes radar.....	138
Paramètres de cible.....	139
Alarme de cibles dangereuses .....	141
Alarme Zone de garde.....	142
<b>Chapitre 12 Application Tableau de bord .....</b>	<b>145</b>
12.1 Vue d'ensemble de l'application Tableau de bord.....	146
Commandes de l'application Tableau de bord.....	146
Changement de page de données.....	147



Sélection des pages de données à afficher .....	147
Personnalisation des pages de données existantes .....	147
<b>Chapitre 13 Application caméra .....</b>	<b>149</b>
13.1 Vue d'ensemble de l'application Caméra .....	150
Commandes de l'application Caméra.....	150
Ouverture de l'application Caméra.....	151
Sélection d'un flux vidéo.....	152
<b>Chapitre 14 Application Audio.....</b>	<b>153</b>
14.1 Vue d'ensemble de l'application Audio .....	154
Systèmes de divertissement compatibles .....	154
Commandes de l'application Audio.....	155
Ouverture de l'application Audio.....	156
Sélection d'une source audio .....	158
<b>Chapitre 15 Utilisation des applications mobiles.....</b>	<b>159</b>
15.1 Applications mobiles Raymarine.....	160
Connexion d'un appareil mobile à votre MFD .....	160
Contrôler votre MFD à l'aide de RayControl .....	161
Contrôler votre MFD à l'aide de RayRemote .....	162
Afficher l'écran de votre MFD à l'aide de RayView.....	162



## Chapitre 1 : Information Importante



### **Danger : Installation et utilisation du produit**

- Le produit doit être installé et utilisé conformément aux instructions fournies. Tout manquement à cette obligation pourrait entraîner des blessures, des dommages à votre navire et/ou de mauvaises performances du produit.
- Raymarine recommande le choix d'une installation certifiée effectuée par un installateur agréé Raymarine. Une installation certifiée permet de bénéficier d'une garantie renforcée. Contactez votre revendeur Raymarine pour plus d'informations et lisez attentivement le livret de garantie séparé fourni avec le produit.



### **Danger : Veillez à la sécurité de la navigation**

Ce produit a été exclusivement conçu comme une aide à la navigation et ne remplace en aucun cas l'expérience et le sens marin du navigateur. Seuls les cartes marines officielles et les avis aux navigateurs contiennent les informations mises à jour nécessaires à la sécurité de la navigation, et le capitaine est responsable de leur utilisation en conformité avec les règles élémentaires de prudence. Il est de la responsabilité exclusive de l'utilisateur de consulter les cartes marines officielles et de prendre en compte les avis aux navigateurs, ainsi que de maîtriser correctement les techniques de navigation lors de l'utilisation de ce produit ou de tout autre produit Raymarine.

## Clause de non-responsabilité

Raymarine ne garantit pas que ce produit est exempt d'erreurs ou qu'il est compatible avec les produits fabriqués par une personne ou entité quelconque autre que Raymarine.

Ce produit utilise des données cartographiques ainsi que des données électroniques fournies par les Systèmes globaux de navigation par satellite (GNSS), qui pourraient contenir des erreurs. Raymarine ne garantit pas la précision de ces informations et vous informe que les erreurs qu'elles pourraient contenir sont susceptibles de provoquer un dysfonctionnement du produit. Raymarine n'est pas responsable des dommages ou blessures causés par votre utilisation ou l'incapacité d'utiliser le produit, par l'interaction du produit avec des produits fabriqués par d'autres, ou par des erreurs dans les informations utilisées par le produit et fournies par des tiers.

Ce produit est compatible avec certaines cartes marines électroniques fournies par des fournisseurs externes de données susceptibles d'être intégrées ou enregistrées sur des cartes mémoires. L'utilisation de telles cartes est régie par le Contrat de licence de l'utilisateur final du fournisseur.

## Exposition aux radiofréquences

Cet équipement respecte les limites d'exposition FCC/IC RF pour la population générale/l'exposition non contrôlée. L'antenne LAN/Bluetooth est fixée derrière le panneau avant de l'afficheur. Cet équipement doit être installé et utilisé à une distance minimale de 1 cm (0,39 po) entre l'appareil et le boîtier. Cet émetteur ne doit pas être installé au même endroit ou utilisé en association avec une autre antenne ou un autre émetteur, sauf si les procédures FCC sur les produits multi-émetteurs sont respectées.

## Déclaration de conformité (Partie 15.19)

Cet appareil est conforme à la partie 15 de la réglementation FCC. L'utilisation de l'appareil est soumise à deux conditions :

1. Cet appareil ne doit pas générer d'interférences dangereuses, et
2. Cet appareil doit supporter toutes les interférences reçues, y compris celles susceptibles de provoquer un fonctionnement non souhaité.

## **Déclaration sur les interférences de fréquence radio FCC (partie 15.105 (b))**

Les divers tests subis par cet équipement ont révélé qu'il était conforme aux limites propres aux appareils numériques de Classe B, conformément à la partie 15 de la réglementation FCC.

Ces limites visent à fournir une protection raisonnable contre les interférences nuisibles dans le contexte d'une installation résidentielle. Cet équipement génère, exploite et est susceptible d'émettre une énergie radiofréquence : faute d'être installé et utilisé conformément aux instructions, il risque de provoquer des interférences nuisibles avec les communications radio. Aucune garantie n'est cependant fournie quant à l'absence d'interférence dans une installation donnée. Si cet équipement génère des interférences nuisibles à la réception de programmes de radio ou de télévision (ce que vous pouvez déterminer en mettant l'appareil sous tension, puis hors tension), nous encourageons l'utilisateur à essayer l'une des mesures suivantes pour tenter de remédier aux interférences :

1. Réorienter ou repositionner l'antenne de réception.
2. Augmenter la distance entre l'appareil et le récepteur.
3. Connecter l'appareil à une prise d'un circuit différent de celui sur lequel le récepteur est branché.
4. Veuillez consulter le revendeur ou un technicien spécialisé radio / TV pour obtenir de l'aide.

## **Innovation, Science and Economic Development Canada**

This device complies with License-exempt RSS standard(s).

Operation is subject to the following two conditions:

1. This device may not cause interference; and
2. This device must accept any interference, including interference that may cause undesired operation of the device.

This Class B digital apparatus complies with Canadian ICES-003.

## **Innovation, Sciences et Développement économique Canada (Français)**

Cet appareil est conforme aux normes d'exemption de licence RSS.

Son fonctionnement est soumis aux deux conditions suivantes :

1. cet appareil ne doit pas causer d'interférence, et
2. cet appareil doit accepter toute interférence, notamment les interférences qui peuvent affecter son fonctionnement.

Cet appareil numérique de la classe B est conforme à la norme NMB-003 du Canada.

## **Homologations au Japon**

Dans la bande de fréquences utilisée pour cette VHF, des stations de radio universitaires (soumises à l'obligation de licence) et des stations de radio spécifiées à faible puissance (ne nécessitant aucune licence) pour identification mobile, ainsi que des stations radio amateur (soumises à l'obligation de licence), utilisées dans des secteurs industriels comme les fours à micro-ondes, les appareils médicaux et scientifiques, ainsi que les chaînes de production d'autres usines, sont également en opération.

1. Avant d'utiliser cet appareil, assurez-vous que des stations de radio universitaires, des stations de radio spécifiées à faible puissance pour identification mobile et des stations de radio amateur ne fonctionnent pas à proximité.
2. En cas d'interférence nuisible causée par cet appareil avec des stations radio universitaires pour identification mobile, changez immédiatement la fréquence d'utilisation, ou arrêtez d'émettre des ondes radio le temps de vous renseigner sur les mesures permettant d'éviter les interférences (par exemple, installation de cloisons) via les coordonnées de contact ci-dessous.

3. Par ailleurs, si vous vous heurtez à des problèmes, par exemple en cas d'interférence nuisible causée par cet appareil avec des stations radio faible puissance spécifiées pour identification mobile, ou des stations radio amateur, renseignez-vous via les informations de contact fournies ci-dessous.

Informations de contact : veuillez contacter votre distributeur Raymarine agréé.

## Déclaration de Conformité

FLIR Belgium BVBA déclare que les types d'équipement radio écrans multifonctions Axiom, références E70363, E70363-DISP, E70364, E70364-01, E70364-02, E70364-DISP, E70365, E70365-03, E70365-DISP, E70366, E70366-DISP, E70367, E70367-02, E70367-03, E70367-DISP, E70368, E70368-DISP, E70369, E70369-03, E70369-DISP, sont conformes à la directive 2014/53/EU sur les équipements radio.

Le certificat d'origine de la déclaration de conformité peut être consulté dans la page produit pertinente du site [www.raymarine.com/manuals](http://www.raymarine.com/manuals).

## Déclaration de Conformité

FLIR Belgium BVBA déclare que les types d'équipement radio écrans multifonctions Axiom Pro, références E70371, E70481, E70372, E70482, E70373, E70483, sont conformes à la directive 2014/53/EU sur les équipements radio.

Le certificat d'origine de la déclaration de conformité peut être consulté dans la page produit pertinente du site [www.raymarine.com/manuals](http://www.raymarine.com/manuals).

## Mise au rebut du produit

Mettez ce produit au rebut conformément à la Directive DEEE.



■ La Directive de Mise au Rebut du Matériel Électrique et Électronique (DEEE) rend obligatoire le recyclage des appareils électriques et électroniques mis au rebut.

## Enregistrement de la garantie

Pour enregistrer votre achat d'un produit Raymarine, veuillez vous rendre sur le site [www.raymarine.com](http://www.raymarine.com) et procéder à l'enregistrement en ligne.

Pour bénéficier de tous les avantages de la garantie, il est important que vous procédiez à l'enregistrement du produit. Un code à barres inscrit sur l'emballage, indique le numéro de série de l'appareil. Vous devrez préciser ce numéro de série lors de l'enregistrement en ligne. Ce code à barres doit être soigneusement conservé à titre de référence ultérieure.

## Précision technique

Nous garantissons la validité des informations contenues dans ce document au moment de sa mise sous presse. Cependant, Raymarine ne peut être tenu responsable des imprécisions ou omissions éventuellement constatées à la lecture de ce manuel. De plus, notre politique d'amélioration et de mise à jour continues de nos produits peut entraîner des modifications sans préavis de leurs caractéristiques techniques. Par conséquent, Raymarine ne peut accepter aucune responsabilité en raison des différences entre le produit et ce guide. Veuillez consulter le site Internet Raymarine ([www.raymarine.com](http://www.raymarine.com)) pour vous assurer que vous disposez de la ou des versions les plus récentes de la documentation de votre produit.



## Chapitre 2 : Informations sur la documentation et le produit

### Table des chapitres

- 2.1 Produits applicables en page 16
- 2.2 Sondes compatibles pour les MFD Axiom™ en page 18
- 2.3 Sondes compatibles — MFD Axiom™ Pro en page 19
- 2.4 Pièces fournies – Axiom 7 en page 23
- 2.5 Pièces fournies – Axiom 7 (DISP) en page 24
- 2.6 Pièces fournies – Axiom 9 et 12 en page 25
- 2.7 Pièces fournies – Axiom 9 et 12 (DISP) en page 26
- 2.8 Pièces fournies – Axiom Pro 9 et 12 en page 27
- 2.9 Pièces fournies – Axiom Pro 16 en page 28

## 2.1 Produits applicables

Ce document couvre les produits suivants :

### Écrans multifonctions™ Axiom

Numéro de produit	Nom	Description
E70363	Axiom™ 7	MFD traceur 7"
E70363-DISP	Axiom™ 7	MFD traceur 7" (livré avec un kit de montage arrière seulement)
E70364	Axiom™ 7 DV	MFD 7" avec module sondeur DownVision™ intégré
E70364-01	Axiom™ 7 DV (sonde sur tableau arrière CPT-S comprise)	MFD 7" avec module sondeur DownVision™ intégré
E70364-02	Axiom™ 7 DV (sonde CPT-100DVS comprise)	MFD 7" avec module sondeur DownVision™ intégré
E70364-DISP	Axiom™ 7 DV	MFD 7" avec module sondeur DownVision™ intégré (livré avec un kit de montage arrière seulement)
E70365	Axiom™ 7 RV 3D	MFD 7" avec module sondeur 3D RealVision™ intégré
E70365-03	Axiom™ 7 RV 3D (sonde sur tableau arrière RV-100 comprise)	MFD 7" avec module sondeur 3D RealVision™ intégré
E70365-DISP	Axiom™ 7 RV 3D	MFD 7" avec module sondeur 3D RealVision™ intégré (livré avec un kit de montage arrière seulement)
E70366	Axiom™ 9	MFD traceur 9"
E70366-DISP	Axiom™ 9	MFD traceur 9" (livré avec un kit de montage arrière seulement)
E70367	Axiom™ 9 RV 3D	MFD 9" avec module sondeur 3D RealVision™ intégré
E70367-02	Axiom™ 9 RV 3D (sonde CPT-100DVS comprise)	MFD 9" avec module sondeur 3D RealVision™ intégré
E70367-03	Axiom™ 9 RV 3D (sonde sur tableau arrière RV-100 comprise)	MFD 9" avec module sondeur 3D RealVision™ intégré
E70367-DISP	Axiom™ 9 RV 3D	MFD 9" avec module sondeur 3D RealVision™ intégré (livré avec un kit de montage arrière seulement)
E70368	Axiom™ 12	MFD traceur 12"
E70368-DISP	Axiom™ 12	MFD traceur 12" (livré avec un kit de montage arrière seulement)
E70369	Axiom™ 12 RV 3D	MFD 12" avec module sondeur 3D RealVision™ intégré
E70369-03	Axiom™ 12 RV 3D (sonde sur tableau arrière RV-100 comprise)	MFD 12" avec module sondeur 3D RealVision™ intégré
E70369-DISP	Axiom™ 12 RV 3D	MFD 12" avec module sondeur 3D RealVision™ intégré (livré avec un kit de montage arrière seulement)



## Afficheurs multifonctions Axiom™ Pro

Numéro de produit	Nom	Description
E70371	Axiom™ Pro 9 RVX	MFD 9" avec module sondeur 3D RealVision™ 3D et 1 kW intégré.
E70481	Axiom™ Pro 9 S	MFD 9" avec module sondeur 600 kW intégré.
E70372	Axiom™ Pro 12 RVX	MFD 12" avec module sondeur 3D RealVision™ 3D et 1 kW intégré.
E70482	Axiom™ Pro 12 S	MFD 12" avec module sondeur 600 kW intégré.
E70373	Axiom™ Pro 16 RVX	MFD 16" avec module sondeur 3D RealVision™ 3D et 1 kW intégré.
E70483	Axiom™ Pro 16 S	MFD 16" avec module sondeur 600 kW intégré.

## 2.2 Sondes compatibles pour les MFD Axiom™

En fonction de votre modèle de MFD, vous pouvez connecter directement les types de sonde suivants à votre MFD :

### **Axiom DV (avec une connexion 9 broches)**

- Sondes DownVision™
- Sondes CHIRP à faisceau conique utilisant le connecteur DownVision™ 9 broches.
- D'autres sondes peuvent être connectées à l'aide des câbles adaptateurs disponibles. Reportez-vous à la section pour une liste des câbles adaptateurs disponibles. Reportez-vous au site Internet Raymarine® pour les sondes compatibles : [www.raymarine.com/transducers](http://www.raymarine.com/transducers).

### **Axiom RV (avec une connexion 25 broches)**

- Sondes RealVision™ 3D
- Sondes DownVision™ en utilisant les câbles adaptateurs disponibles. Reportez-vous à la section pour une liste des câbles adaptateurs disponibles.
- Sondes CHIRP à faisceau conique en utilisant les câbles adaptateurs disponibles. Reportez-vous à la section pour une liste des câbles adaptateurs disponibles.
- Des sondes non-CHIRP peuvent être connectées à l'aide des câbles adaptateurs disponibles. Reportez-vous à la section pour une liste des câbles adaptateurs disponibles. Reportez-vous au site Internet Raymarine® pour les sondes compatibles : [www.raymarine.com/transducers](http://www.raymarine.com/transducers).

### **Traceur Axiom**

Les modèles Axiom avec traceur seul nécessitent un module sondeur en réseau pour activer le sonar.

## 2.3 Sondes compatibles — MFD Axiom™ Pro

En fonction de votre modèle de MFD, vous pouvez connecter directement les types de sonde suivants à votre MFD :

### Axiom Pro S :

- Sondes CHIRP CPT-S à faisceau conique utilisant le connecteur DownVision™ 9 broches.

### Axiom Pro RVX — connexion RV :

- Sondes RealVision™ 3D.
- Sondes DownVision™.
- Des sondes non-CHIRP peuvent être connectées à l'aide des câbles adaptateurs disponibles. Reportez-vous au site Internet Raymarine® pour les sondes compatibles : [www.raymarine.com/transducers](http://www.raymarine.com/transducers).

### Axiom Pro RVX — connexion X :

- Sondes 1kW. Reportez-vous au site Internet Raymarine® pour les sondes compatibles : [www.raymarine.com/transducers](http://www.raymarine.com/transducers).
- Autres sondes en utilisant les câbles adaptateurs disponibles.

## Sondes RealVision

Les sondes listées ci-dessous peuvent être directement connectées à des modèles de MFD RealVision™ 3D.

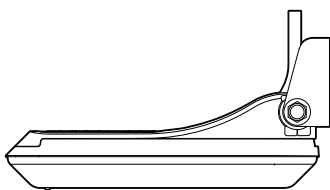
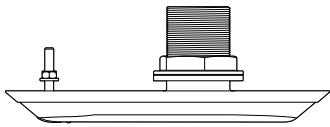
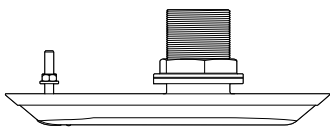
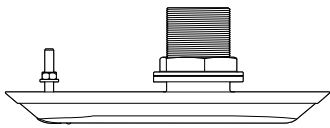
Numéro de produit	Sonde	Montage	Description
A80464		Tableau arrière	Sonde plastique <b>RV-100</b> RealVision™ 3D
A80465		Traversant	Sonde tout-en-un bronze 0° <b>RV-200</b> RealVision™ 3D
A80466		Traversant	Sonde bâbord paire séparée bronze 12° <b>RV-212P</b> RealVision™ 3D
A80467		Traversant	Sonde tribord paire séparée bronze 12° <b>RV-212S</b> RealVision™ 3D
A80468		Traversant	Sonde bâbord paire séparée bronze 20° <b>RV-220P</b> RealVision™ 3D
A80469		Traversant	Sonde tribord paire séparée bronze 20° <b>RV-220S</b> RealVision™ 3D

## Sondes DownVision™

Les sondes listées ci-dessous peuvent être directement connectées à des modèles de MFD DownVision™ (DV). Un adaptateur est requis pour la connexion aux modèles de MFD RealVision™ (RV).

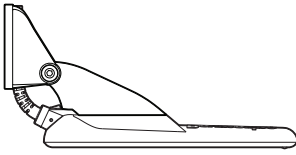
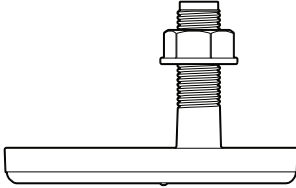
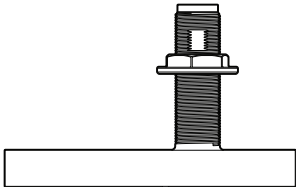
Numéro de produit	Sonde	Montage	Description
A80351		Tableau arrière	<b>CPT-100DVS</b> plastique (remplacement pour CPT-100 A80270)
A80277		Traversant	<b>CPT-110</b> plastique
A80271		Traversant	<b>CPT-120</b> bronze

## Sondes CHIRP à faisceau conique (utilisant un connecteur de type DownVision™)

Les sondes listées ci-dessous peuvent être directement connectées aux modèles de MFD DownVision™ (DV) ou, à l'aide d'un câble adaptateur, aux modèles de MFD avec sondeur RealVision™ (RV), RealVision™ + 1kW (RVX) et Sonar (S).

Les sondes CPT-S utilisent la technologie de sondeur CHIRP pour produire un faisceau en forme de cône.

**Note :** Les sondes CPT-S n'offrent PAS de capacités DownVision™.

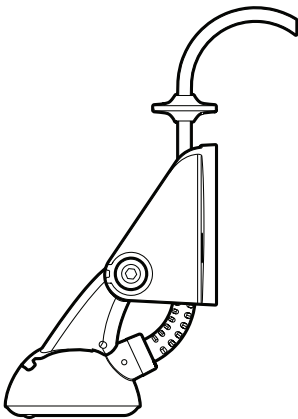
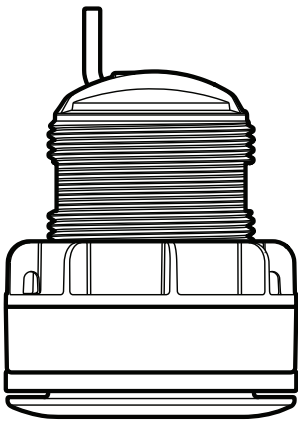
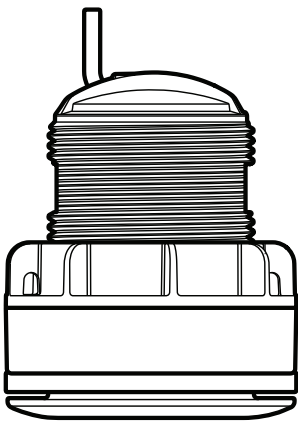
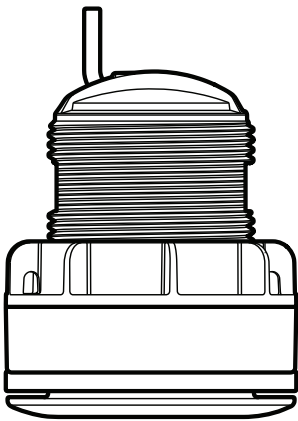
Numéro de produit	Sonde	Montage	Description
E70342		Tableau arrière	<b>CPT-S</b> plastique
E70339		Traversant	<b>CPT-S 0°</b> d'angle d'inclinaison, plastique
A80448		Traversant	<b>CPT-S 12°</b> d'angle d'inclinaison, plastique
A80447		Traversant	<b>CPT-S 20°</b> d'angle d'inclinaison, plastique

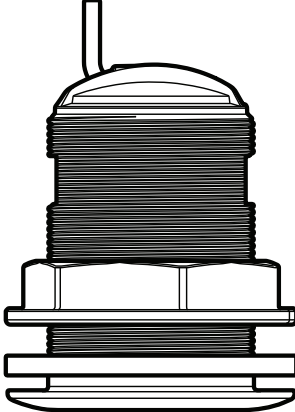
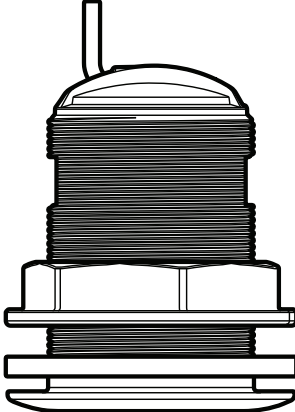
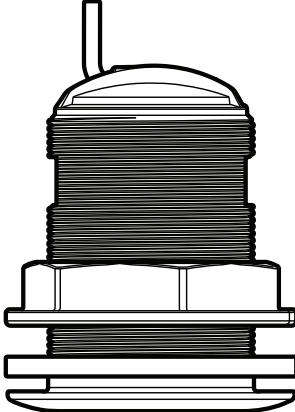
Numéro de produit	Sonde	Montage	Description
A80446		Traversant	<b>CPT-S 0°</b> d'angle d'inclinaison, bronze
E70340		Traversant	<b>CPT-S 12°</b> d'angle d'inclinaison, bronze
E70341		Traversant	<b>CPT-S 20°</b> d'angle d'inclinaison, bronze

## 2.4 Pièces fournies – Axiom 7

Les pièces listées sont fournies avec les numéros de produit : E70363, E70364 et E70365.

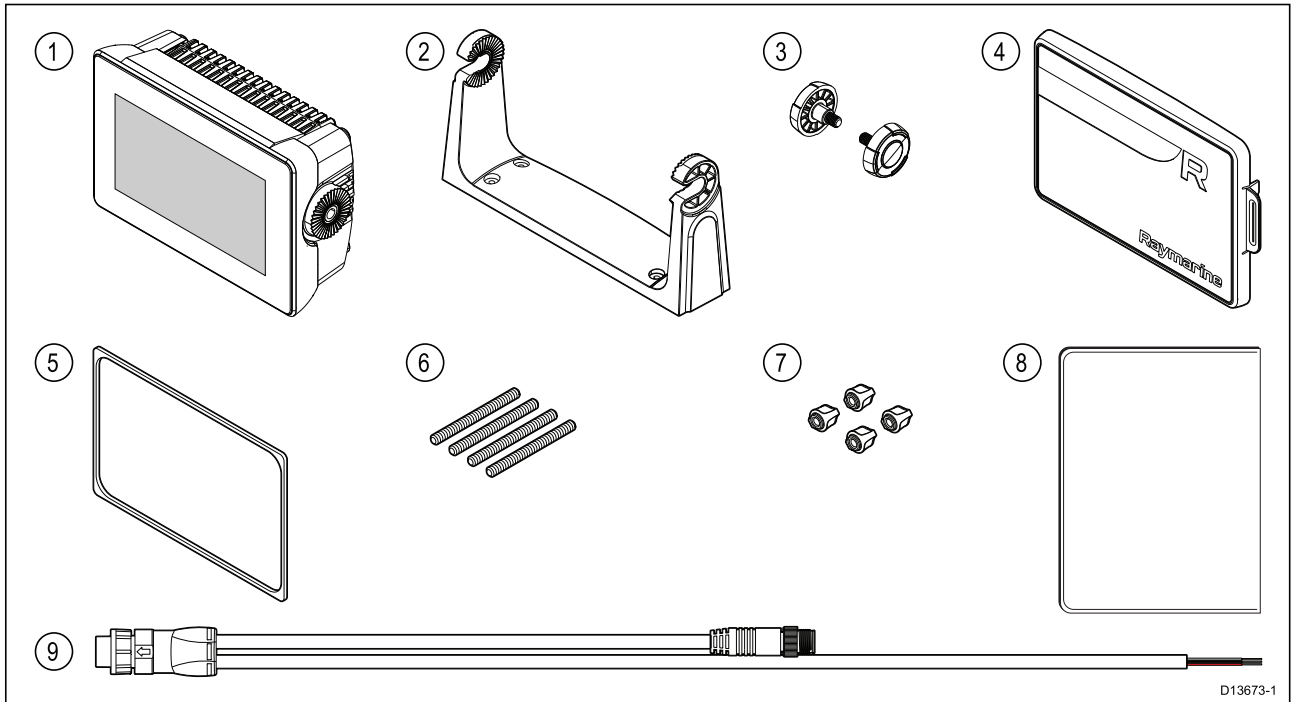

1. MFD (fourni avec un adaptateur de tourillon installé)
2. Étrier à tourillon
3. Molettes à tourillon x 2
4. Cache soleil — Montage tourillon
5. Joint de montage sur panneau pour montage encastré/à plat
6. Goujons filetés M5x58 x 4
7. Écrous moletés M5 x 4
8. Documentation
9. Câble d'alimentation/NMEA 2000 (avec câble d'alimentation 1,5 m (4,92') et câble NMEA 2000 0,5 m (1,64')).

E70364–01 est également fourni avec une sonde sur tableau arrière CP-S et les fixations associées.

E70364–02 est également fourni avec une sonde DownVision™ CPT-100DVS et les fixations associées.

E70365–03 est également fourni avec une sonde RealVision™ 3D RV-100 et les fixations associées.

## 2.5 Pièces fournies – Axiom 7 (DISP)

Les pièces listées sont fournies avec les numéros de produit : E70363–DISP, E70364–DISP et E70365–DISP.

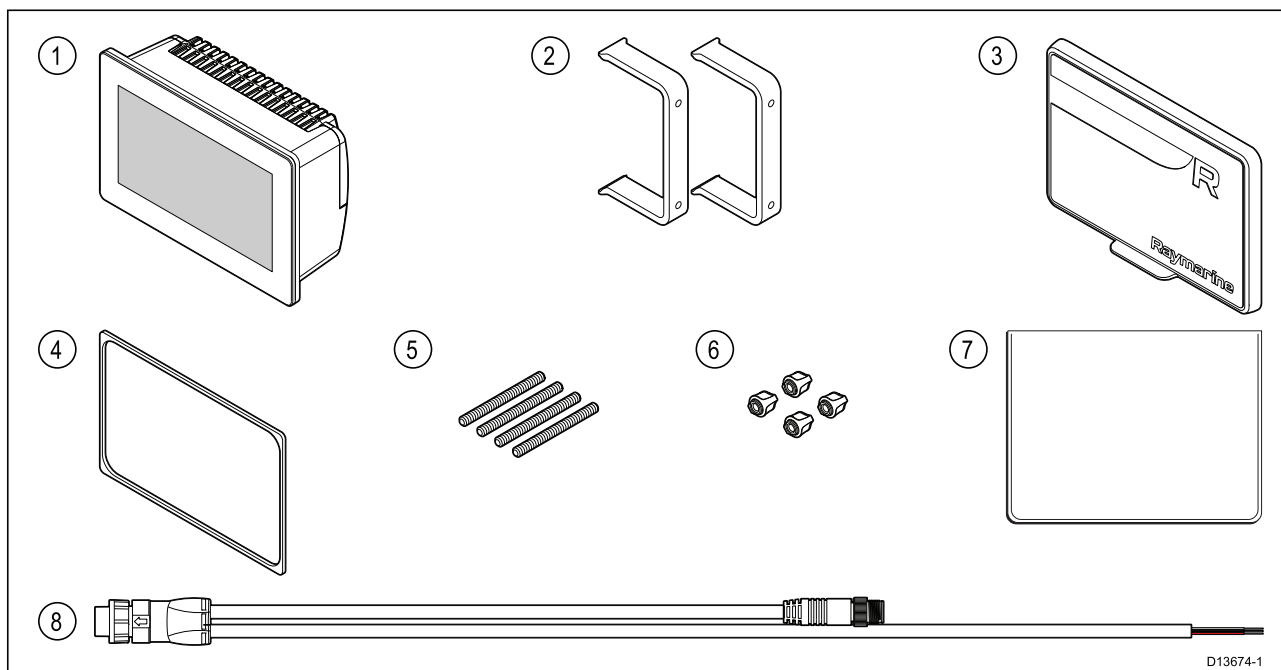

1. MFD
2. Étriers de montage arrière x 2
3. Cache soleil — Montage à plat
4. Joint de montage sur panneau pour montage encastré/à plat
5. Goujons filetés M5x58 x 4
6. Écrous moletés M5 x 4
7. Documentation
8. Câble d'alimentation/NMEA 2000 soudé (avec câble d'alimentation 1,5 m (4,92') et câble NMEA 2000 0,5 m (1,64')).



## 2.6 Pièces fournies – Axiom 9 et 12

Les pièces listées sont fournies avec les numéros de produit : E70366, E70367, E70368 et E70369.

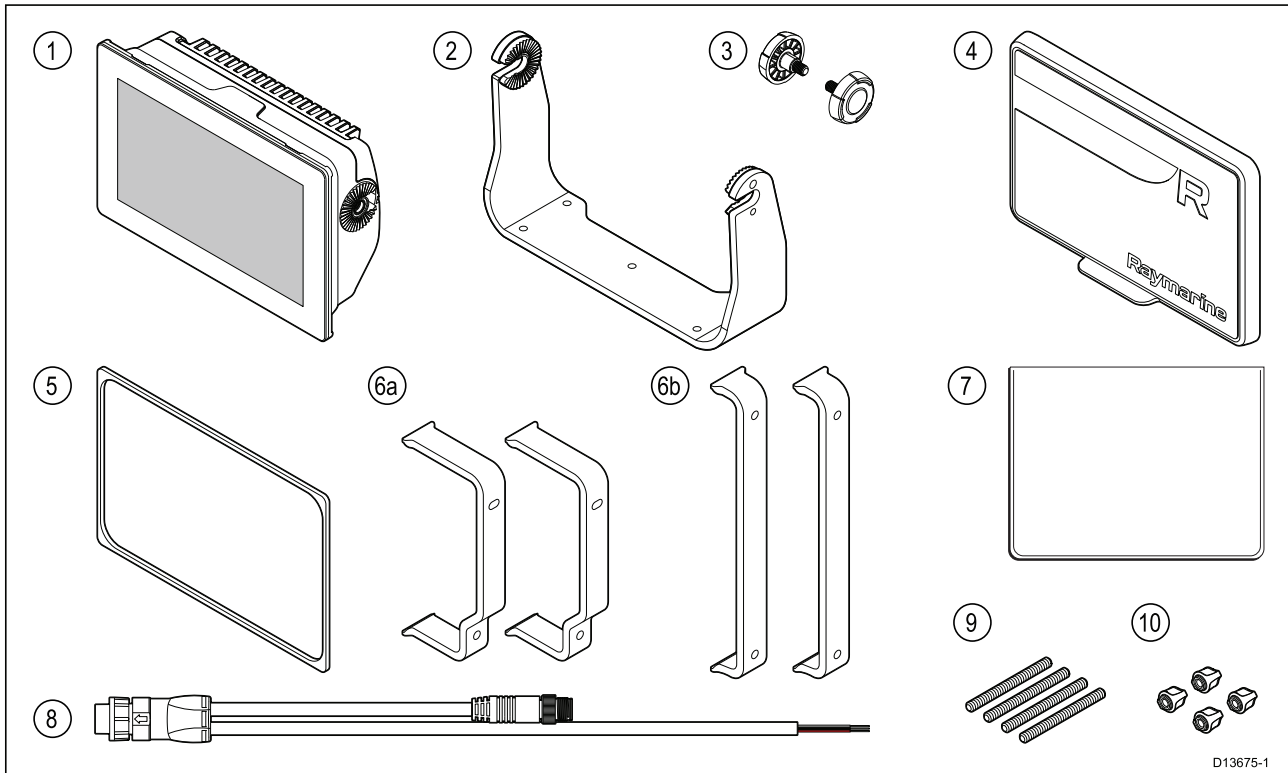

1. MFD
2. Étrier à tourillon
3. Molettes à tourillon x 2
4. Cache soleil
5. Joint de montage sur panneau pour montage encastré/à plat
6. Étriers de montage arrière :
  - a. fournis avec les MFD 9"
  - b. fournis avec les MFD 12"
7. Documentation
8. Câble d'alimentation/NMEA 2000 (avec câble d'alimentation 1,5 m (4,92') et câble NMEA 2000 0,5 m (1,64')).
9. Goujons filetés M5x58 x 4
10. Écrous moletés M5 x 4

E70367-02 est également fourni avec une sonde DownVision™ CPT-100DVS et les fixations associées.

E70367-03 est également fourni avec une sonde RealVision™ 3D RV-100 et les fixations associées.

E70369-03 est également fourni avec une sonde RealVision™ 3D RV-100 et les fixations associées.

## 2.7 Pièces fournies – Axiom 9 et 12 (DISP)

Les pièces listées sont fournies avec les numéros de produit : E70366–DISP, E70367–DISP, E70368–DISP et E70369–DISP.

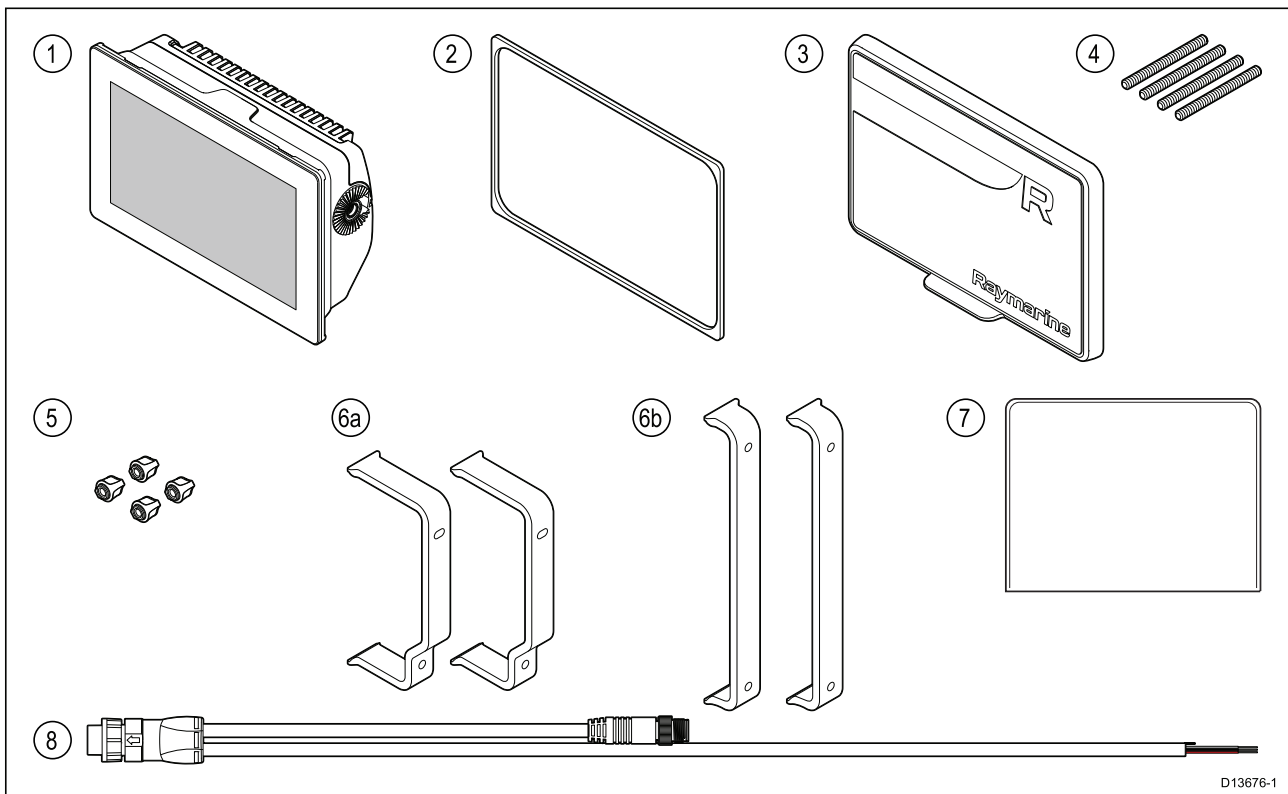

1. MFD
2. Joint de montage sur panneau pour montage encastré/à plat
3. Cache soleil
4. Goujons filetés M5x58 x 4
5. Écrous moletés M5 x 4
6. Étriers de montage arrière :
  - a. fournis avec les MFD 9"
  - b. fournis avec les MFD 12"
7. Documentation
8. Câble d'alimentation/NMEA 2000 coudé (avec câble d'alimentation 1,5 m (4,92') et câble NMEA 2000 0,5 m (1,64')).

## 2.8 Pièces fournies – Axiom Pro 9 et 12

Les pièces listées sont fournies avec les produits de références : E70371, E70481, E70372 et E70482.

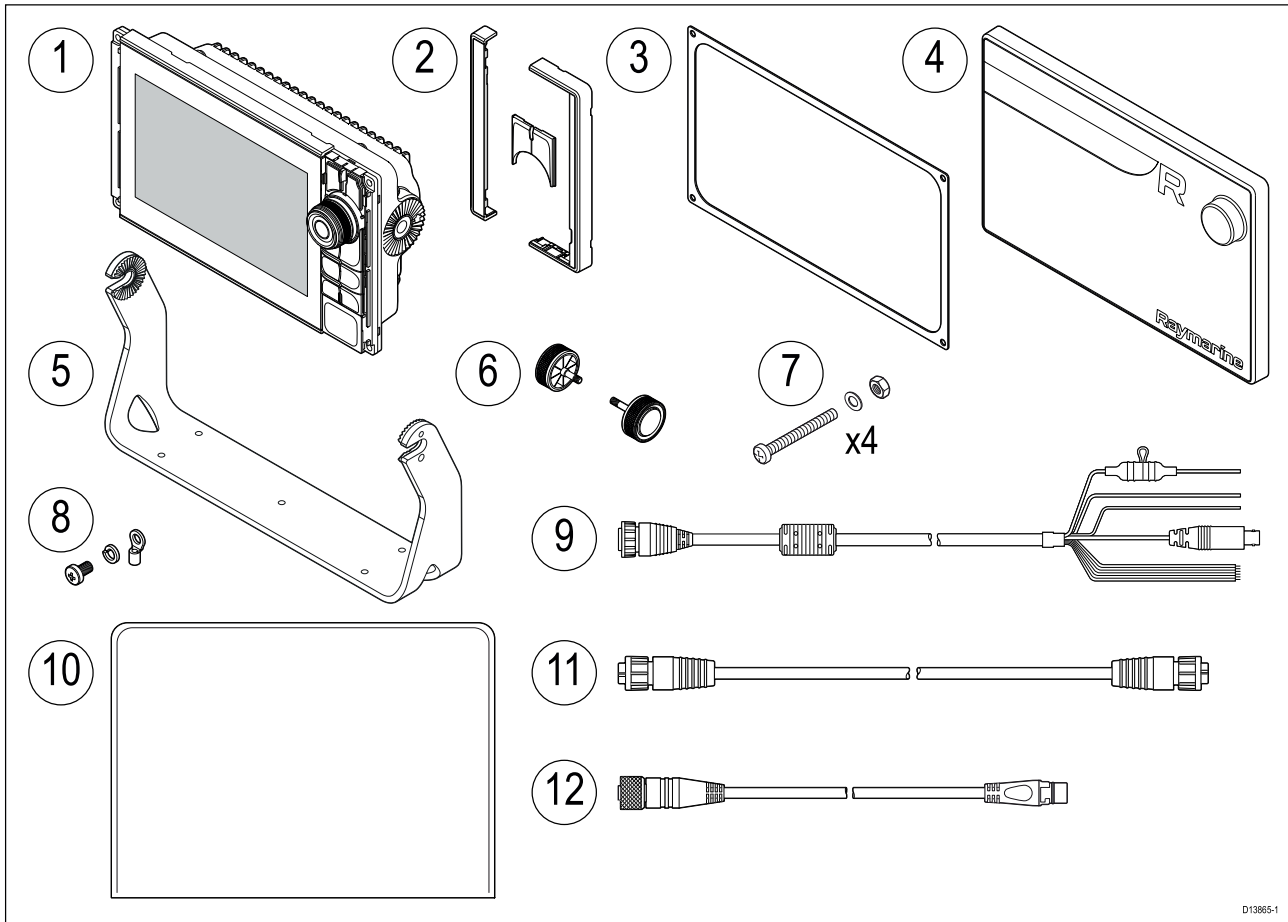

1. MFD Axiom Pro
2. Pièces du plastron avant et pavé de boutons supérieur
3. Joint de montage sur panneau
4. Cache soleil
5. Étrier à tourillon
6. Molettes à tourillon x 2
7. Fixations (boulons à tête cylindrique M4 40 mm x 4, écrous Nylock M4 x 4 et rondelles M4 x 4)
8. Vis M3 x 5, rondelle fendue M3 et cosse à sertir M3 (pour un raccordement à la terre optionnel)
9. Câble droit d'alimentation/vidéo/NMEA 0183 1,5 m (4,92')
10. Documentation
11. Câble réseau RayNet 2 m (6,6')
12. Câble adaptateur SeaTalkng™ vers DeviceNet

## 2.9 Pièces fournies – Axiom Pro 16

Les pièces listées sont fournies avec les produits de références :E70373 et E70483.

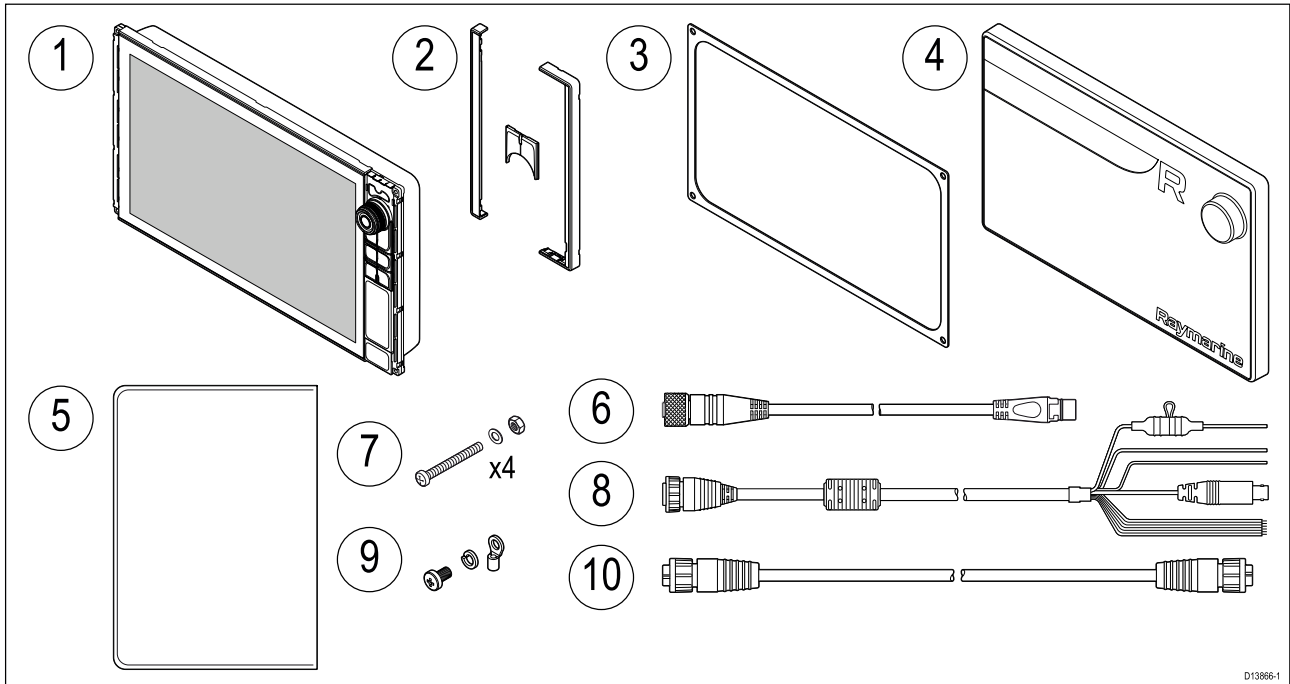

1. MFD Axiom Pro
2. Pièces du plastron avant et clavier supérieur
3. Joint de montage sur panneau
4. Cache soleil
5. Documentation
6. Câble adaptateur SeaTalkng™ vers DeviceNet
7. Fixations (boulons à tête cylindrique M4 40 mm x 4, écrous Nylock M4 x 4 et rondelles M4 x 4)
8. Câble droit d'alimentation/vidéo/NMEA 0183 1,5 m (4,92')
9. Vis M3 x 5, rondelle fendue M3 et cosse à sertir M3 (pour une connexion optionnelle à la terre)
10. Câble réseau RayNet 2 m (6,6')

## Chapitre 3 : Installation

### Table des chapitres

- 3.1 Sélection d'un emplacement en page 30
- 3.2 Options d'installation — Axiom en page 39
- 3.3 Montage encastré et à plat de l'Axiom 7 en page 41
- 3.4 Montage à plat ou encastré en utilisant le kit de montage arrière en page 43
- 3.5 Options d'installation — Axiom Pro en page 45

## 3.1 Sélection d'un emplacement

### Attention : Exigences relatives à la surface de montage

Ce produit est lourd. Pour éviter tout dommage potentiel au produit et/ou à votre navire, veuillez respecter les consignes suivantes AVANT d'installer le produit :

- Reportez-vous aux informations de poids fournies dans les spécifications techniques de ce produit et assurez-vous que la surface de pose est suffisamment robuste pour supporter le poids.
- Dans le cas contraire, il vous faudra peut-être renforcer la surface de pose.
- En cas de doute, veuillez demander conseil à un installateur professionnel d'équipements marins.



### Danger : Coupure de l'alimentation

Vérifiez que l'alimentation électrique est coupée avant d'entreprendre l'installation de ce produit. Sauf indication contraire, il faut toujours couper l'alimentation électrique avant de connecter ou de déconnecter l'appareil.



### Danger : Risques d'incendie

Ce produit N'EST PAS homologué pour une utilisation en atmosphère dangereuse ou inflammable. NE PAS installer en atmosphère dangereuse ou inflammable (dans un compartiment moteur ou près des réservoirs de carburant, par exemple).

## Choix d'un emplacement

Le choix d'un emplacement adapté pour votre produit est soumis à diverses contraintes :

Plusieurs facteurs clés sont susceptibles d'affecter la performance du produit :

- **Ventilation** — Pour obtenir une ventilation suffisante :
  - Veuillez à installer le produit dans un compartiment de taille suffisante.
  - Vérifiez que les orifices de ventilation ne sont pas obstrués. Prévoyez un dégagement suffisant entre les différents appareils.

Les exigences particulières correspondant à chaque composant système sont explicitées plus loin dans ce chapitre.

- **Surface de montage** — Vérifiez que la surface est suffisamment solide pour supporter le produit. N'installez pas l'appareil et ne découpez pas de trous à des endroits où la structure du navire risque d'être endommagée.
- **Câblage** — Veuillez à installer le produit à un emplacement permettant de respecter le rayon de courbure minimum des câbles et de faciliter leur support et leur connexion :
  - Rayon de courbure minimum : 100 mm (3,94") sauf indication contraire.
  - Utilisez des serre-câbles pour éviter toute tension sur les connecteurs.
  - Si votre installation nécessite d'ajouter plusieurs ferrites à un câble, des serre-câbles supplémentaires seront nécessaires pour supporter le poids supplémentaire du câble.
- **Infiltration d'eau** — Le produit peut être installé sur le pont ou sous le pont. Bien que l'appareil soit totalement étanche, il est vivement recommandé de le placer à l'abri pour éviter toute exposition prolongée aux intempéries et aux embruns.
- **Interférences électriques** — Sélectionnez un emplacement suffisamment éloigné des appareils susceptibles de générer des parasites, tels que des moteurs, générateurs et émetteurs ou récepteurs radio.
- **Alimentation électrique** — Sélectionnez un emplacement aussi proche que possible de la source d'alimentation CC du navire. Cette précaution permet de réduire les longueurs de câble à leur minimum.

## Guide de compatibilité électromagnétique (EMC) de l'installation

Les appareils et accessoires Raymarine sont conformes aux normes et règlements appropriés de (EMC) visant à minimiser les interférences électromagnétiques entre appareils ainsi que les interférences susceptibles d'altérer les performances de votre système.

Une installation correcte est cependant nécessaire pour garantir l'intégrité des performances de compatibilité électromagnétique.

**Note :** Dans les endroits présentant des interférences électromagnétiques extrêmes, de légères interférences peuvent être observées sur le produit. Dans ce cas, il est nécessaire d'éloigner le produit de la source de l'interférence.

Pour une performance EMC **optimale**, nous recommandons dans la mesure du possible que :

- Les appareils et câbles Raymarine connectés se trouvent :
  - À au moins 1 m (3') de tout appareil émettant ou de tout câble transportant des signaux radioélectriques, par exemple : émetteurs-récepteurs, câbles et antennes VHF. Dans le cas d'une radio à Bande Latérale Unique (BLU), cette distance doit être portée à 2 m (7').
  - À plus de 2 m (7') de la trajectoire d'un faisceau radar. On considère qu'un faisceau radar s'étend normalement sur une plage d'angle de rayonnement de 20° au-dessus et en dessous de l'élément radiateur de l'antenne.
- Le produit soit alimenté par une batterie différente de celle utilisée pour le démarrage du moteur. Le respect de cette recommandation est important pour prévenir les risques de comportement erratique du système et les risques de pertes de données quand le démarreur du moteur n'est pas alimenté par une batterie dédiée.
- Les produits soient uniquement connectés à l'aide des câbles recommandés par Raymarine.
- Les câbles ne soient ni coupés ni rallongés sauf si ces opérations sont formellement autorisées et décrites dans le manuel d'installation.

**Note :** Lorsque les contraintes d'installation empêchent l'application d'une ou plusieurs des recommandations ci-dessus, il faut toujours ménager la plus grande distance possible entre les différents composants de l'installation électrique.

## Interférences RF

Certains équipements électriques externes tiers peuvent causer des interférences de radiofréquences (RF) avec les appareils GNSS (GPS), AIS ou VHF si l'équipement externe n'est pas convenablement isolé et émet des niveaux excessifs d'interférences électromagnétiques (EMI).

Parmi les exemples courants de tels équipements externes, on peut citer les spots ou bandes LED et les récepteurs de télévision terrestres.

Pour minimiser les interférences de provenance de tels équipements :

- Éloignez-les le plus possible des appareils GNSS (GPS), AIS ou VHF.
- Veillez à ce que les câbles d'alimentation pour les équipements externes ne soient pas emmêlés avec les câbles d'alimentation ou de données pour ces appareils.
- Pensez à installer une ou plusieurs ferrites de suppression des parasites haute fréquence sur le terminal émetteur d'EMI. Le calibre de la ou des ferrites doit permettre une utilisation dans la plage 100 MHz à 2,5 GHz, et elles doivent être installées sur le câble d'alimentation et sur tous les autres câbles sortant de l'appareil émettant des EMI, aussi près que possible de l'endroit où le câble sort de l'appareil.

## Distance de sécurité des compas

Pour empêcher tout risque d'interférence avec le compas magnétique du navire, veillez à maintenir une distance suffisante entre le compas et l'appareil.

Pour choisir un emplacement adapté pour le produit, vous devez chercher à maximiser la distance le séparant des compas, où qu'ils se trouvent. En règle générale, cette distance doit être au moins égale à 1 m (3') et ce dans toutes les directions. Mais pour certains navires plus petits, il n'est pas toujours possible de positionner le produit aussi loin du compas. Dans ce cas, quand vous choisissez l'emplacement pour installer votre produit, veillez à ce que le compas ne soit pas affecté par le produit quand il n'est pas alimenté.

## Choix d'un emplacement pour le GPS

En plus des directives générales concernant l'emplacement des appareils électroniques de marine, il faut tenir compte de plusieurs facteurs environnementaux lors de l'installation des équipements dotés d'une antenne GPS interne.

### Emplacement de montage

- **Montage sur le pont (p. ex. en plein air) :** Assure des performances de GPS optimales. (Pour les équipements avec un niveau d'étanchéité approprié.)
- **Montage sous les ponts (p. ex. espace clos) :** Les performances du GPS risquent d'être inférieures et de nécessiter l'installation d'un récepteur GPS externe sur le pont.

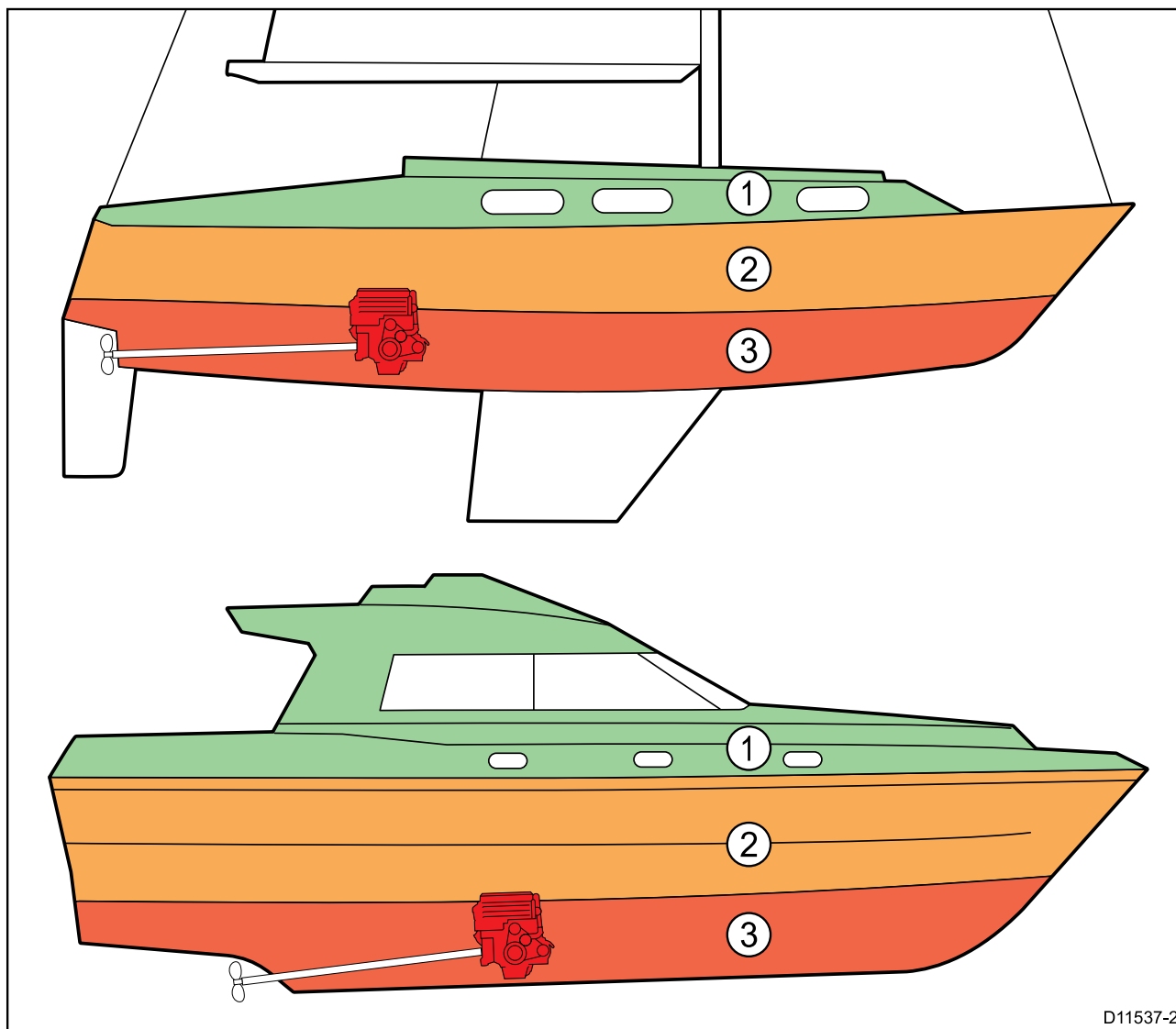

1.	<span style="color: green;">■</span>	Cet emplacement permet des performances optimales du GPS (sur le pont).
2.	<span style="color: orange;">■</span>	À cet emplacement, le GPS risque d'être moins efficace.
3.	<span style="color: red;">■</span>	Cet emplacement n'est PAS recommandé pour l'antenne GPS.

### Construction du navire

La construction de votre navire peut avoir un impact sur les performances du GPS. Ainsi, la proximité de structures lourdes telles qu'une cloison structurelle, ou l'intérieur de navires plus importants peut atténuer le signal GPS. Les matériaux de construction peuvent aussi avoir un impact. En particulier, les surfaces en acier, en aluminium ou en carbone peuvent affecter les performances du GPS. Veuillez consulter un professionnel avant d'installer un équipement doté d'une antenne GPS interne sous le pont, ou sur une surface ou un navire fabriqué en acier, en aluminium ou en carbone.



## Conditions existantes

La météo et l'emplacement du navire peuvent affecter les performances du GPS. En général, des conditions de temps calme et clair permettent un repérage GPS plus précis. Les navires situés à des latitudes nord ou sud extrêmes peuvent également recevoir un signal GPS atténué. Une antenne GPS montée sous le pont sera plus vulnérable aux problèmes de performance liés aux conditions environnantes.

## Choix d'un emplacement pour les écrans tactiles

Les écrans tactiles offrent une méthode alternative aux boutons physiques pour contrôler votre écran. Toutes les fonctionnalités du produit sont accessibles en utilisant l'écran tactile.

### Note :

Les performances des écrans tactiles peuvent être affectées par l'environnement d'installation. Ainsi, les afficheurs à écran tactile installés sur le pont où ils sont exposés aux éléments peuvent présenter les problèmes suivants :

- Température élevée — Si l'afficheur est exposé de manière prolongée aux rayons directs du soleil, l'écran tactile peut devenir très chaud.
- Fonctionnement erratique — L'exposition à des pluies et/ou des écoulements d'eau prolongés peut entraîner des réponses de touche erronées de la part de l'afficheur, dues à la pluie/l'eau sur l'écran.

Si, en raison de l'emplacement d'installation requis, l'afficheur risque d'être exposé à ces éléments, il est recommandé d'envisager de :

- verrouiller l'écran tactile et d'utiliser les boutons physiques à la place — afficheurs HybridTouch
- installer un "accessoire de protection" tiers pour réduire l'exposition au rayonnement direct du soleil et le volume d'eau auquel l'afficheur est exposé
- installer un clavier déporté tel que le RMK-9 et utiliser l'afficheur à distance — Afficheurs tactiles uniquement
- mettre à niveau vers un afficheur HybridTouch et utiliser les boutons physiques à la place — Afficheurs tactiles uniquement

## Choix d'un emplacement pour la fonction sans fil

Comme de nombreux facteurs peuvent influencer les performances sans fil, il est important de les tester à l'emplacement souhaité avant d'installer les produits sans fil.

### Distance et puissance du signal

La distance entre les produits sans fil doit toujours rester minimale. Ne dépassez pas la portée maximale spécifiée pour votre produit sans fil (la portée maximale varie en fonction des appareils).

Les performances sans fil se dégradent avec la distance. Les produits éloignés recevront donc moins de bande passante. Les produits installés près de leur portée sans fil maximale risquent d'avoir des connexions plus lentes, des pertes du signal ou pourraient même être dans l'impossibilité de se connecter.

### Ligne de vue et obstacles

Pour les meilleurs résultats, le produit sans fil doit avoir une ligne de vue directe et sans obstacle jusqu'au produit auquel il sera connecté. Toute obstruction physique pourrait dégrader voire même bloquer le signal sans fil.

La construction de votre navire peut avoir un impact sur les performances sans fil. Par exemple, les cloisons structurelles et les toitures métalliques réduiront et dans certains cas bloqueront le signal sans fil.

Les performances peuvent également se dégrader si le signal sans fil passe par une cloison contenant des câbles électriques.

Les surfaces réfléchissantes telles que les surfaces métalliques, certains types de verre et même des miroirs peuvent considérablement affecter les performances ou même bloquer le signal sans fil.

### Interférences et autres équipements

Les produits sans fil doivent être installés à une distance d'au moins 1 m (3') :

- des autres produits sans fil
- des produits émetteurs qui envoient des signaux sans fil dans la même plage de fréquences
- des autres équipements électriques, électroniques ou électromagnétiques susceptibles de générer des interférences

Les interférences provenant de produits sans fil appartenant à d'autres personnes peuvent également causer interférences avec vos produits. Vous pouvez utiliser un outil d'analyse sans fil pour évaluer le meilleur canal sans fil à utiliser (canal non utilisé ou utilisé par le moins d'appareils possible).

## Dimensions du produit

### Dimensions de montage tourillon Axiom 7

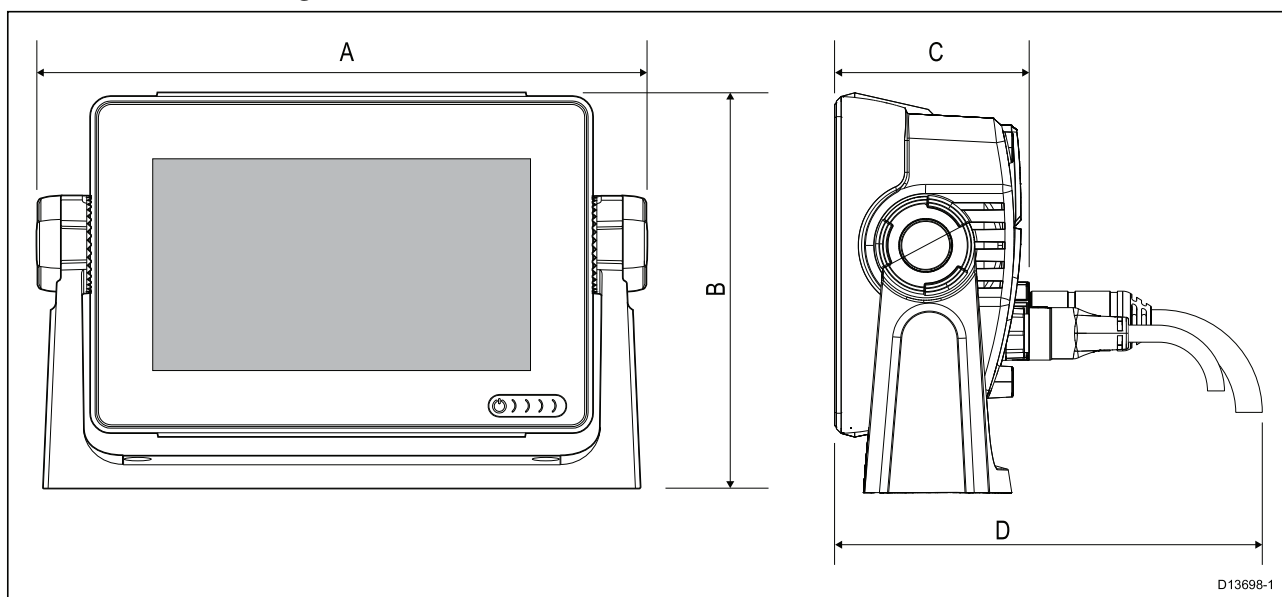

A	250,4 mm (9,86 po)
B	162,5 mm (6,4 po)
C	76,4 mm (3 po)
D	<ul style="list-style-type: none"> <li>• Connecteurs droits = 218 mm (8,58 po)</li> <li>• Connecteurs coudés = 198 mm (7,79 po)</li> </ul>

### Dimensions de montage encastré ou à plat Axiom 7

#### Utilisation de l'étrier adaptateur

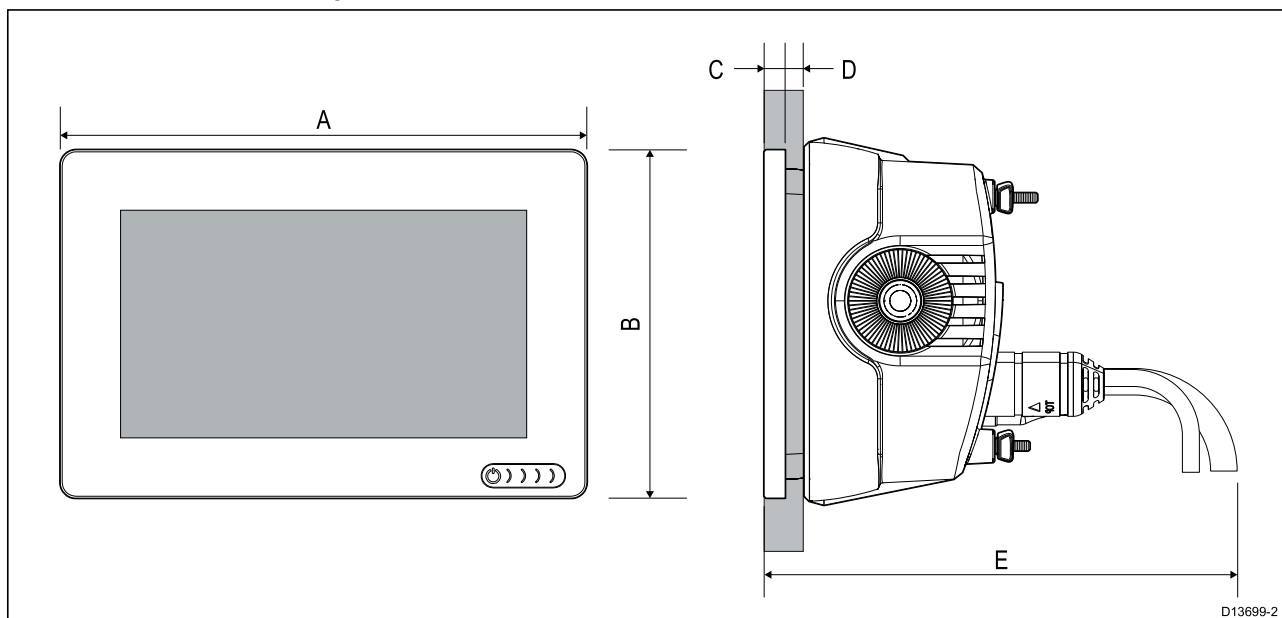

## Utilisant du kit de montage arrière

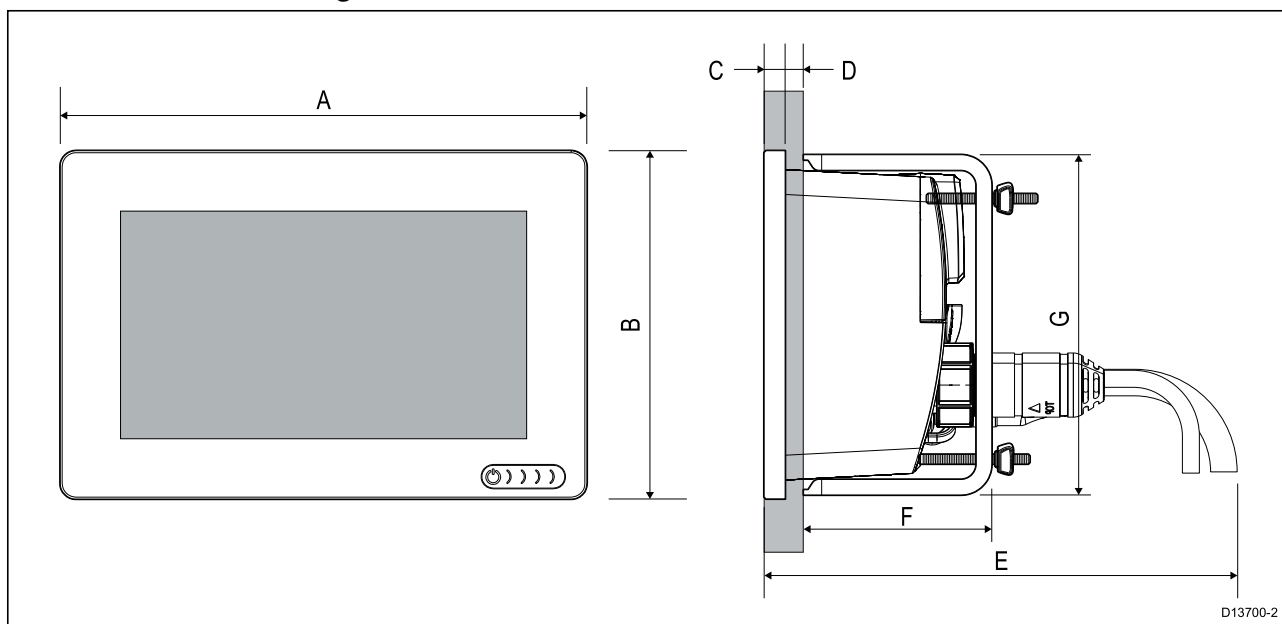

D13700-2

A	201,1 mm (7,92 po)
B	133 mm (5,24 po)
C	8 mm (0,32 po)
D	<ul style="list-style-type: none"> <li>• Pose à plat = 19,05 mm (0,75 po) maximum</li> <li>• Montage encastré = 27,05 mm (1,06 po) maximum</li> </ul>
E	<ul style="list-style-type: none"> <li>• Connecteurs droits = 218 mm (8,58 po)</li> <li>• Connecteurs coudés = 198 mm (7,79 po)</li> </ul>
F	73 mm (2,87 po)
G	132 mm (5,2 po)

## Dimensions de montage tourillon Axiom 9 et 12

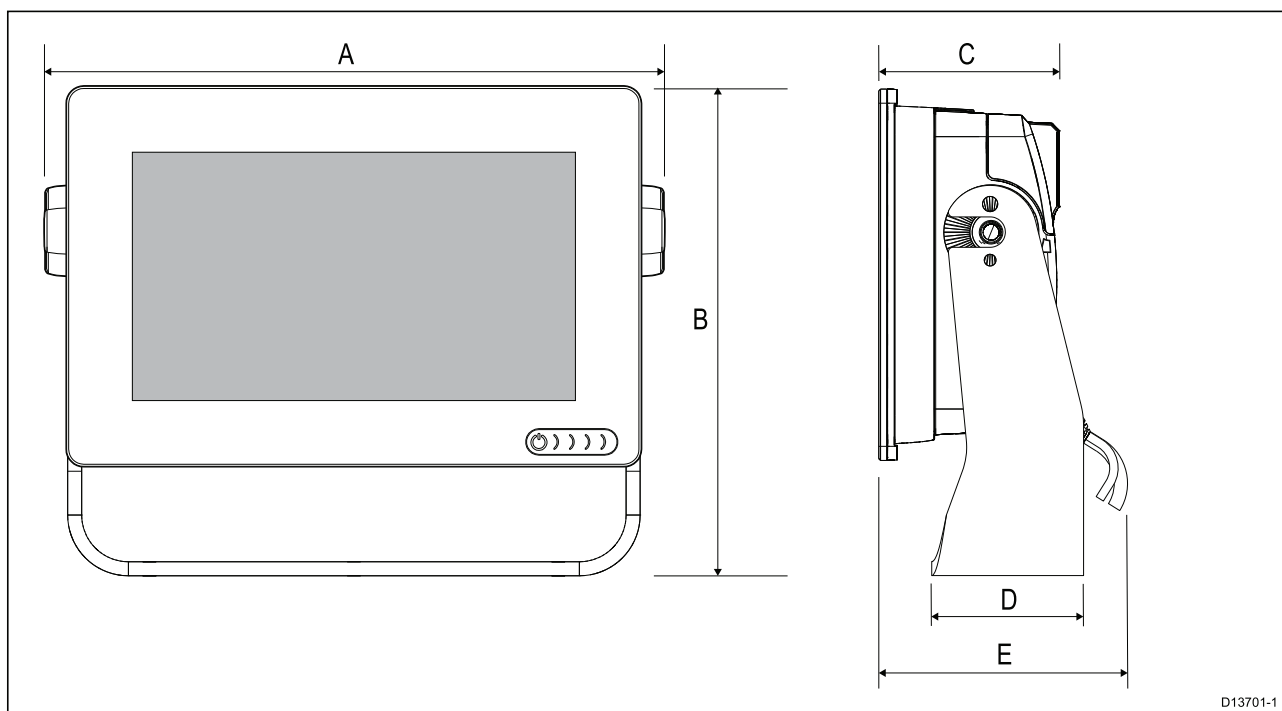

D13701-1

	Axiom™ 9	Axiom™ 12
A	265,03 mm (10,43 po)	314 mm (12,36 po)
B	187,81 mm (7,39 po)	226,72 mm (8,93 po)

	<b>Axiom™ 9</b>	<b>Axiom™ 12</b>
C	76,71 mm (3,02 po)	76,2 mm (3 po)
D	65 mm (2,56 po)	65 mm (2,56 po)
E	<ul style="list-style-type: none"> <li>• Connecteurs droits = 178 mm (7,01 po)</li> <li>• Connecteurs coudés = 158 mm (6,22 po)</li> </ul>	<ul style="list-style-type: none"> <li>• Connecteurs droits = 178 mm (7,01 po)</li> <li>• Connecteurs coudés = 158 mm (6,22 po)</li> </ul>

**Dimensions de montage encastré ou à plat Axiom 9 et 12**

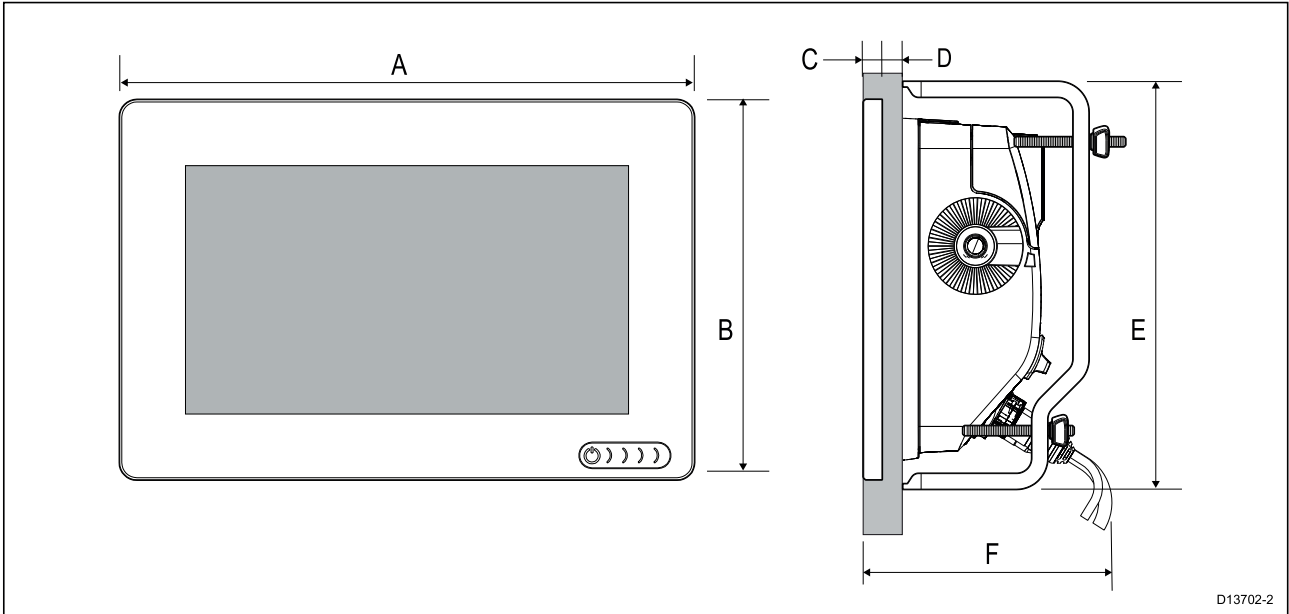

	<b>Axiom™ 9</b>	<b>Axiom™ 12</b>
A	244,08 mm (9,64 po)	314 mm (12,36 po)
B	157,78 mm (6,21 po)	217 mm (8,54 po)
C	8 mm (0,31 po)	
D	<ul style="list-style-type: none"> <li>• Pose à plat = 19,05 mm (0,75 po) maximum</li> <li>• Montage encastré = 27,05 mm (1,06 po) maximum</li> </ul>	
E	157 mm (6,18 po)	222 mm (8,74 po)
F	<ul style="list-style-type: none"> <li>• Connecteurs droits = 178 mm (7,01 po)</li> <li>• Connecteurs coudés = 158 mm (6,22 po)</li> </ul>	<ul style="list-style-type: none"> <li>• Connecteurs droits = 178 mm (7,01 po)</li> <li>• Connecteurs coudés = 158 mm (6,22 po)</li> </ul>

**Note :**

Les étriers de montage arrière illustrés correspondent à l'Axiom™ 9. Les étriers pour l'Axiom™ 12 sont différents.

## Dimensions des Axiom Pro 9 et 12

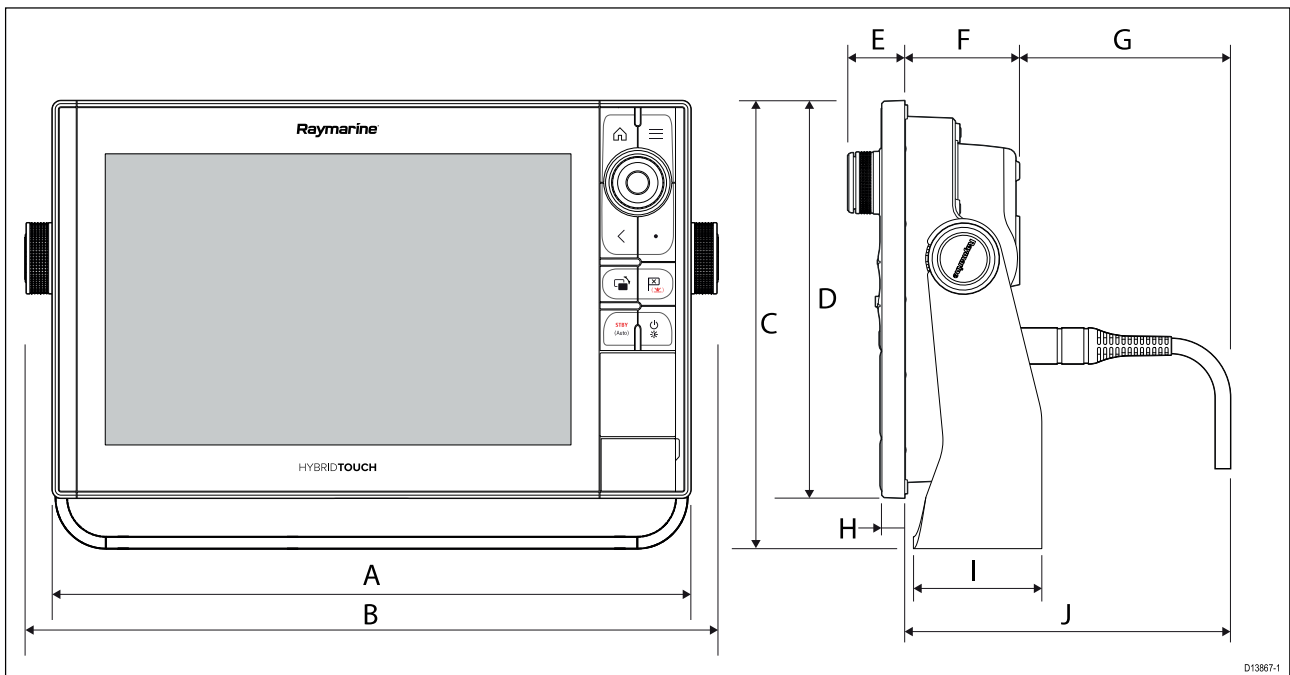

	<b>Axiom Pro 9</b>	<b>Axiom Pro 12</b>
A	299,32 mm (11,78")	358,03 mm (14,1")
B	329,5 mm (12,97")	388,5 mm (15,3")
C	186,2 mm (7,33")	246,13 mm (9,69")
D	173,79 mm (6,84")	222,8 mm (8,77")
E	33,4 mm (1,31")	31,9 mm (1,26")
F	64,5 mm (2,54 ")	64,4 mm (2,54")
G	137,05 mm (5,4") connecteur droit 117,05 mm (4,61") connecteur à angle droit	137,1 mm (5,4") connecteur droit 117,1 mm (4,61") connecteur à angle droit
H	12,86 mm (0,51")	12,86 mm (0,51")
I	84 mm (3,31")	89 mm (3,50")
J	201,5 mm (7,93") connecteur droit 181,5 mm (7,15") connecteur à angle droit	201,5 mm (7,93") connecteur droit 181,5 mm (7,15") connecteur à angle droit

## Dimensions de l'Axiom Pro 16

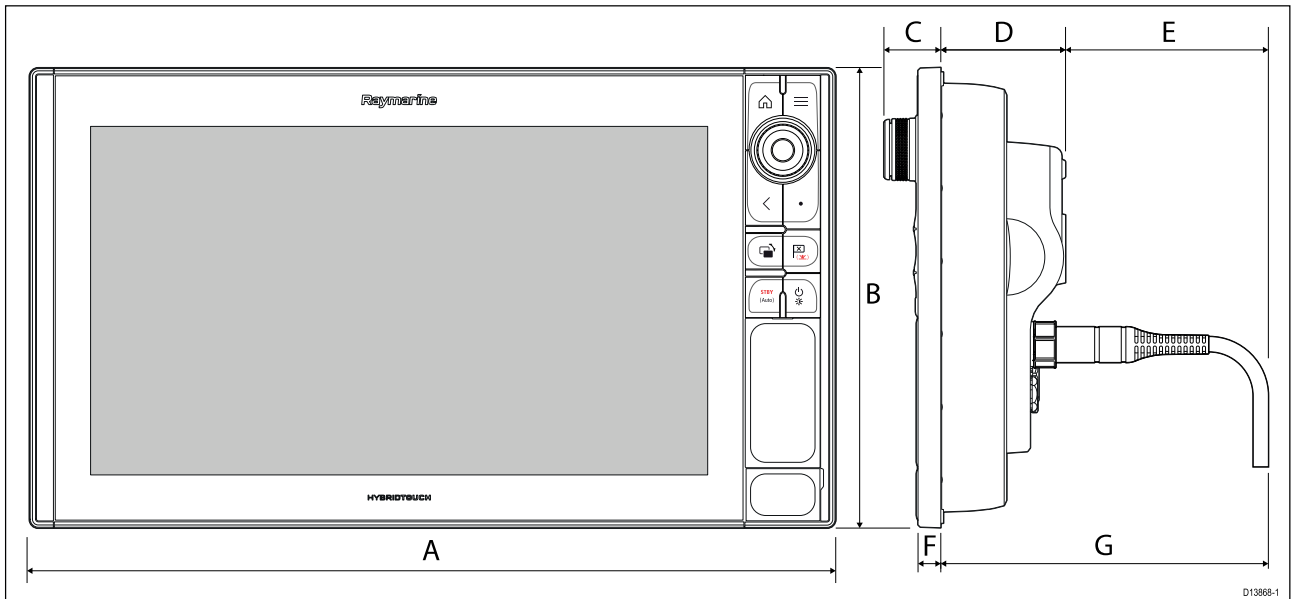

A	452,02 mm (17,8")
B	258 mm (10,16")
C	33,4 mm (1,31")
D	68,4 mm (2,69")
E	138,6 mm (5,46") connecteur droit 118,6 mm (4,67") connecteur à angle droit
F	15,2 mm (0,6")
G	207 mm (8,15") connecteur droit 187 mm (7,36") connecteur à angle droit

## 3.2 Options d'installation — Axiom

### Options d'installation

Votre produit peut être monté de différentes façons pour répondre aux diverses exigences d'installation.

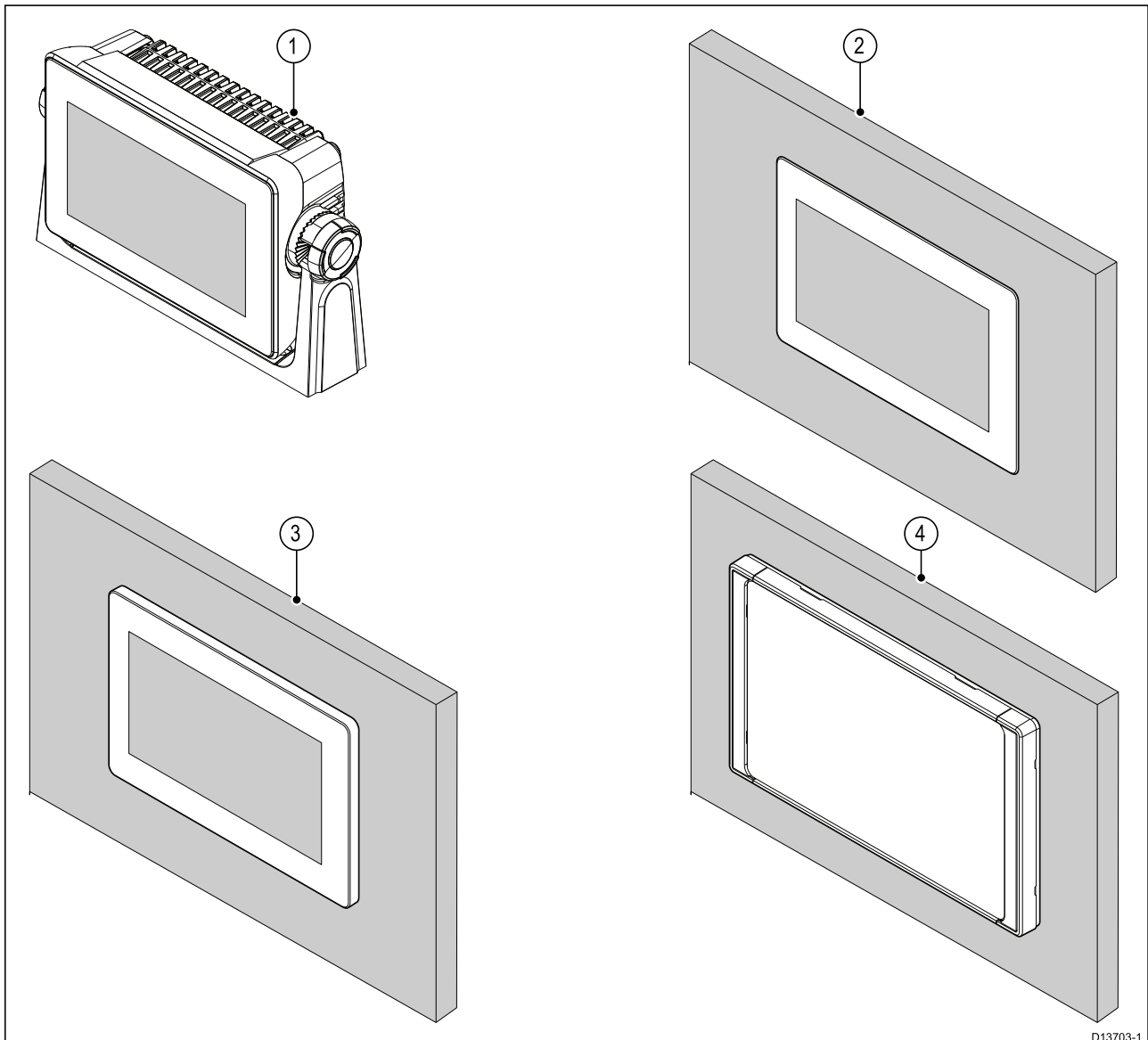

1. Montage sur tourillon
2. Montage encastré (surface de montage et écran MFD au même niveau)
3. Montage à plat (l'écran MFD dépasse légèrement de la surface de montage)
4. Montage avant (en utilisant l'accessoire kit d'installation avant : 7" : A80498, 9" : A80500, 12" : A80502)

Des plaques d'adaptation pour anciens MFD sont également disponibles pour remplacer facilement d'anciens MFD par de nouveaux MFD Axiom. Veuillez consulter le pour une liste des adaptateurs disponibles.

### Montage sur étrier (à tourillon)

L'étrier peut être utilisé pour monter votre MFD sur une surface horizontale. Il peut également être utilisé pour monter le MFD en hauteur.

Choisissez un emplacement de montage approprié pour votre MFD, avec suffisamment de dégagement au-dessus pour permettre de régler l'angle du MFD ou de retirer le MFD si nécessaire. Pour une installation en hauteur, faites particulièrement attention à serrer suffisamment les molettes pour les empêcher de se détacher à cause des vibrations quand le navire fait route.

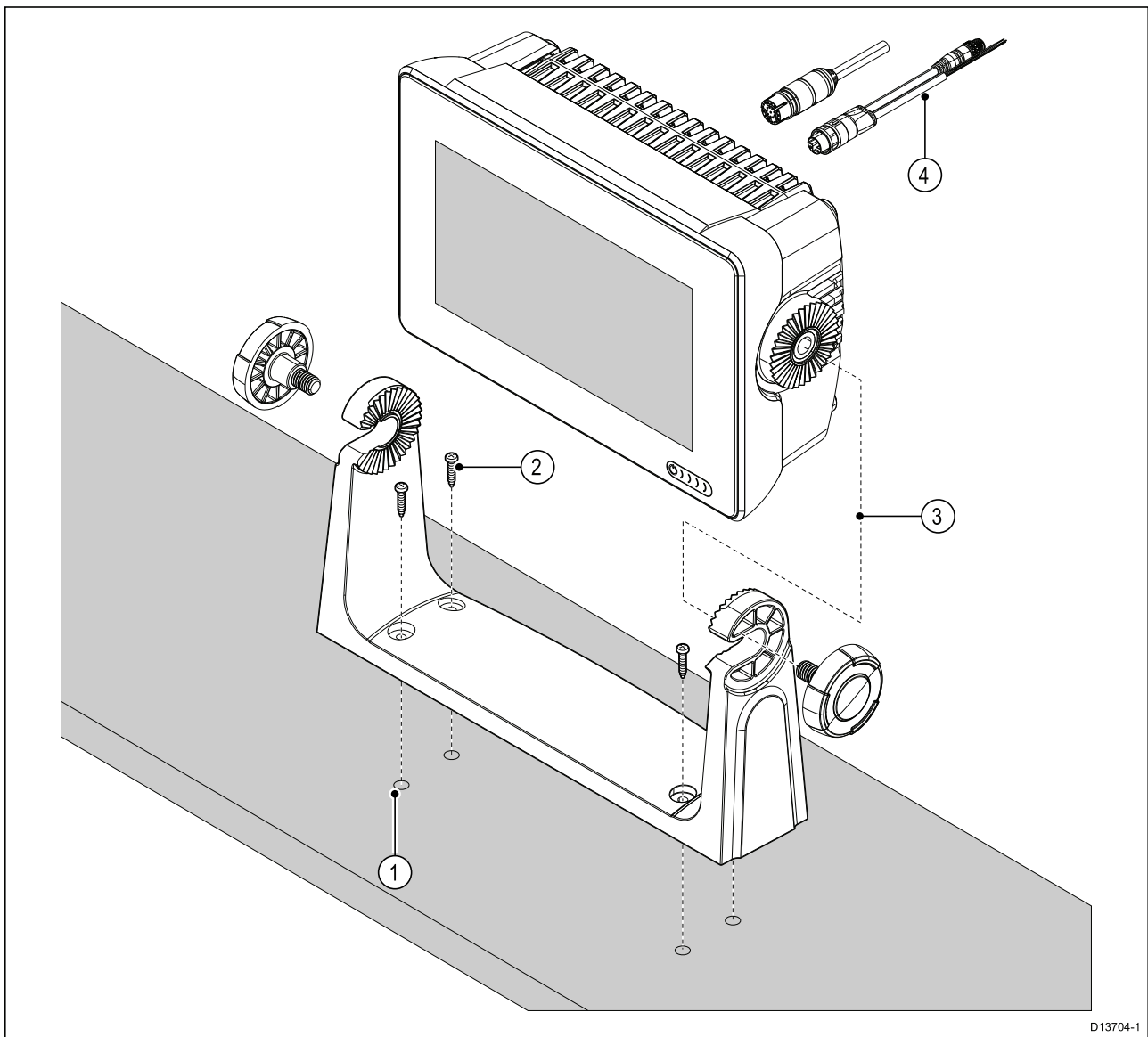

**Note :** L'illustration montre le montage d'un Axiom™ 7 sur un étrier à tourillon en plastique. Les étriers à tourillon fournis avec l'Axiom™ 9 et l'Axiom™ 12 sont fabriqués en métal et sont donc différents du tourillon illustré. Un étrier à tourillon métallique est également disponible comme accessoire pour l'Axiom™ 7 ; Référence : R70524.

1. En vous servant de l'étrier comme modèle, marquez et percez 4 trous de guidage dans la surface de montage.
2. Utilisez des vis autotaraudeuses pour fixer l'étrier à tourillon sur la surface de montage.

*Si la surface de montage est trop mince pour les vis fournies, utilisez des vis à métaux, des rondelles et des écrous de blocage en acier inoxydable, ou renforcez l'arrière de la surface de montage.*

3. En utilisant les molettes de l'étrier, fixez le MFD à l'étrier en veillant à bien engager les dents d'encliquetage.

*Les molettes doivent être serrées à la main, suffisamment pour empêcher le MFD de bouger quand le navire est en route.*

4. Acheminez et connectez les câbles nécessaires.



### 3.3 Montage encastré et à plat de l'Axiom 7

#### Dépose de l'adaptateur de tourillon de l'Axiom™ 7

L'adaptateur de tourillon préinstallé sur l'Axiom™ 7 peut être retiré pour pouvoir utiliser l'adaptateur comme bride de serrage pour les installations encastrées et à plat. L'adaptateur doit également être retiré avant d'installer l'unité en utilisant les étriers de montage arrière ou le kit d'installation avant.

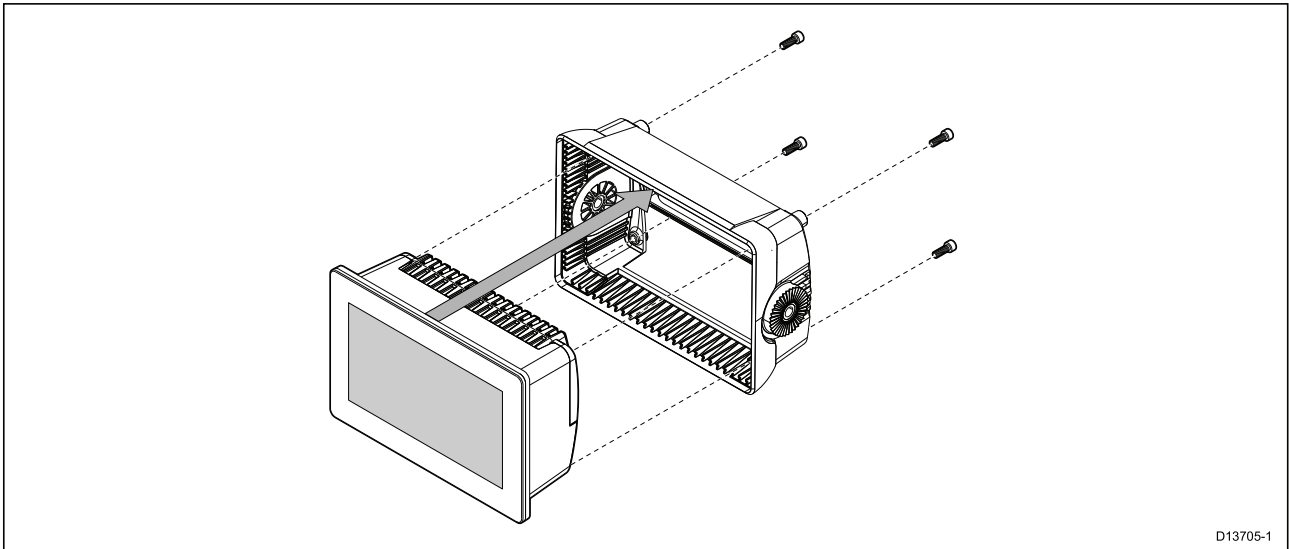

1. Dévissez les 4 vis M5x16 à l'aide d'une clé hexagonale de 4 mm (clé Allen).
2. Dégagez l'adaptateur de tourillon du MFD.

#### Montage à plat ou encastré de l'Axiom™ 7 uniquement

Si un accès approprié est disponible derrière la surface de montage souhaitée, le MFD peut être installé à plat ou encastré.

Vérifiez d'abord que vous avez enlevé l'adaptateur à tourillon de l'arrière du MFD.

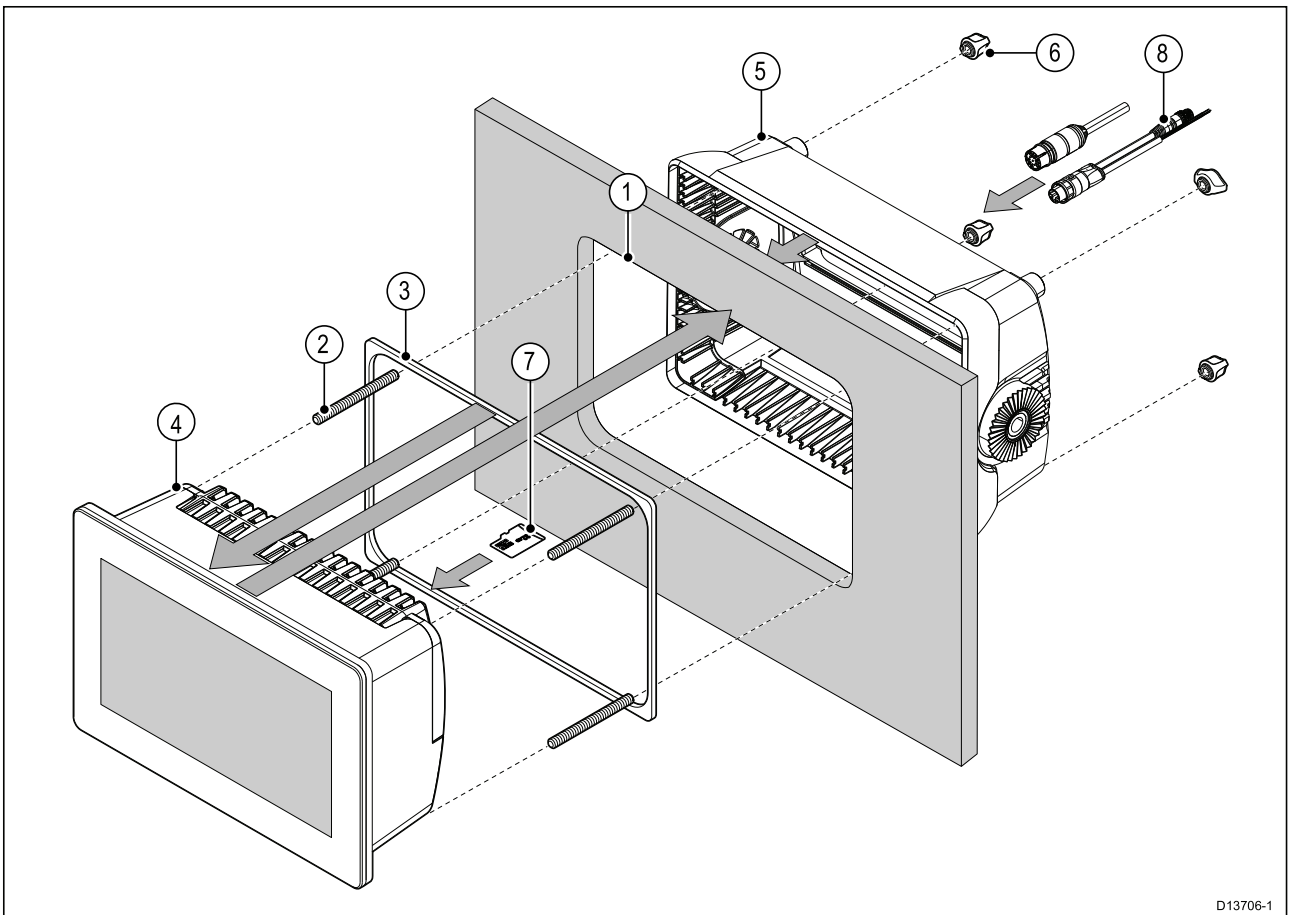

1. En vous servant du gabarit de montage à plat/encastré comme guide, découpez le trou d'évidage pertinent dans la surface de montage. Si vous encastrez le MFD, suivez également les informations de renforcement sur le gabarit de pose.
2. Vissez les 4 goujons au dos du MFD.
3. Retirez la pellicule du joint et placez le joint au dos du MFD, en veillant à ce que le côté doux noir se trouve contre le dos du MFD.
4. Insérez le MFD dans le trou découpé.

**Important :** Pour les installations encastrées sur le pont, il faut utiliser du silicone de qualité marine pour sceller l'espace séparant le bord de la surface de montage et le bord du MFD.

5. Placez l'adaptateur de tourillon au dos du MFD.
6. Fixez le MFD en position en serrant manuellement les écrous moletés sur les goujons.

**Important :** Pour éviter d'endommager l'unité, ne serrez PAS les écrous trop fort. Serrez seulement à la main.

7. Au besoin, insérez votre carte MicroSD dans le lecteur de carte du MFD situé derrière le bouchon en caoutchouc au dos du MFD.
8. Acheminez et connectez les câbles nécessaires.

**Note :** Le cache soleil fourni dans le carton est destiné aux installations sur étrier à tourillon. Pour les montages à plat, il faut utiliser le cache-soleil accessoire de réf R70527. Aucun cache soleil n'est disponible pour les montages encastrés.

### 3.4 Montage à plat ou encastré en utilisant le kit de montage arrière

Si un accès approprié est disponible derrière la surface de montage souhaitée, le MFD peut être installé à plat ou encastré en utilisant le kit de montage arrière.

Pour le MFD Axiom™ 7, fourni avec l'adaptateur à tourillon installé, commencez par retirer l'adaptateur de tourillon au dos du MFD.

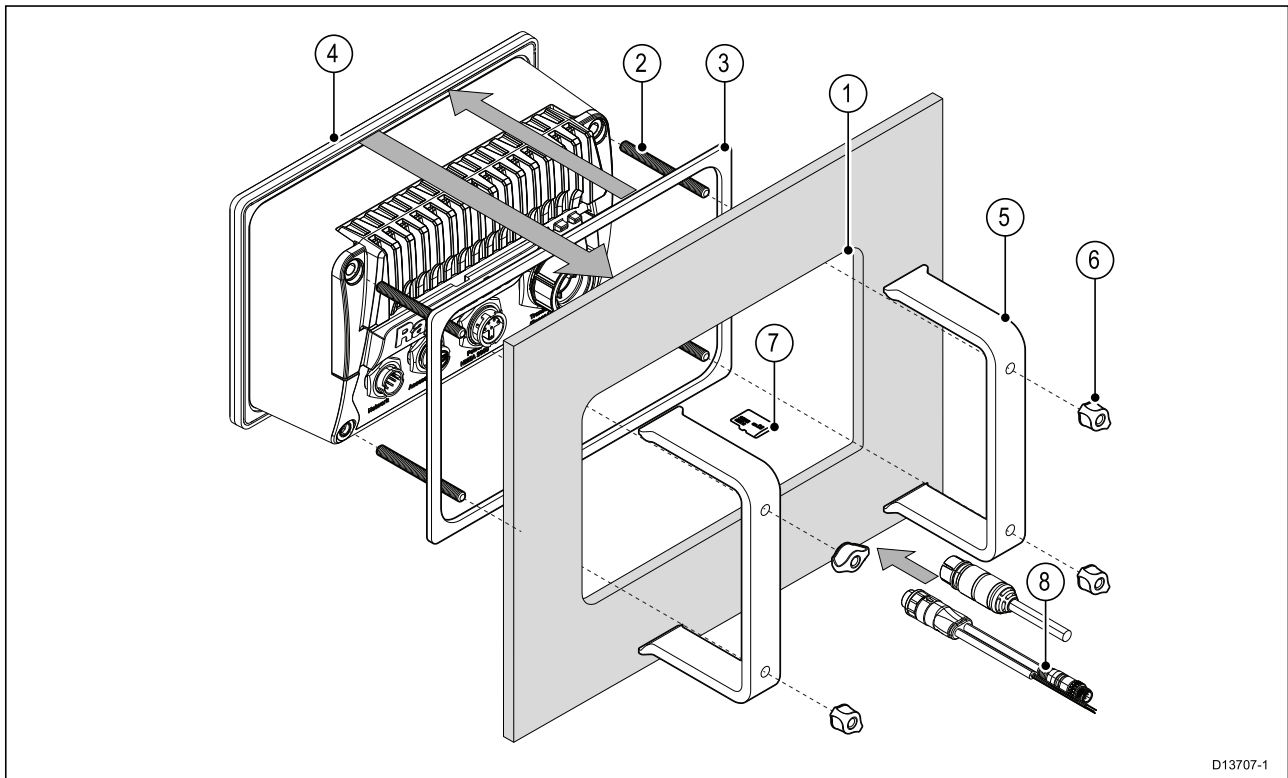

1. En vous servant du gabarit de montage à plat/encastré comme guide, découpez le trou d'évidage pertinent dans la surface de montage. Si vous encastrer le MFD, suivez également les informations de renforcement sur le gabarit de pose.
2. Vissez les 4 goujons au dos du MFD.
3. Retirez la pellicule du joint et placez le joint au dos du MFD, en veillant à ce que le côté doux noir se trouve contre le dos du MFD.
4. Insérez le MFD dans le trou découpé.

**Important :** Pour les installations encastrées sur le pont, il faut utiliser du silicone de qualité marine pour sceller l'espace séparant le bord de la surface de montage et le bord du MFD.

5. Placez les étriers de montage arrière au-dessus des goujons.

*En fonction de la taille de votre MFD, les étriers seront différents, mais la procédure d'installation reste la même.*

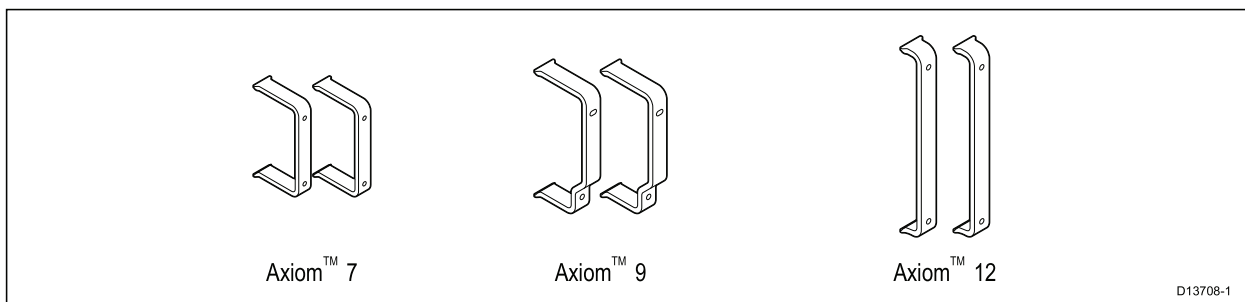

6. Fixez le MFD en position en serrant manuellement les écrous moletés sur les goujons.

**Important :** Pour éviter d'endommager l'unité, ne serrez PAS les écrous trop fort. Serrez seulement à la main.

7. Au besoin, insérez votre carte MicroSD dans le lecteur de carte du MFD situé derrière le bouchon en caoutchouc au dos du MFD.
8. Acheminez et connectez les câbles nécessaires.

## 3.5 Options d'installation — Axiom Pro

### Options d'installation

Les Axiom Pro 9, 12 et 16 peuvent être encastrés pour une pose à plat. Les Axiom Pro 9 et 12 peuvent également être montés sur un étrier à tourillon.

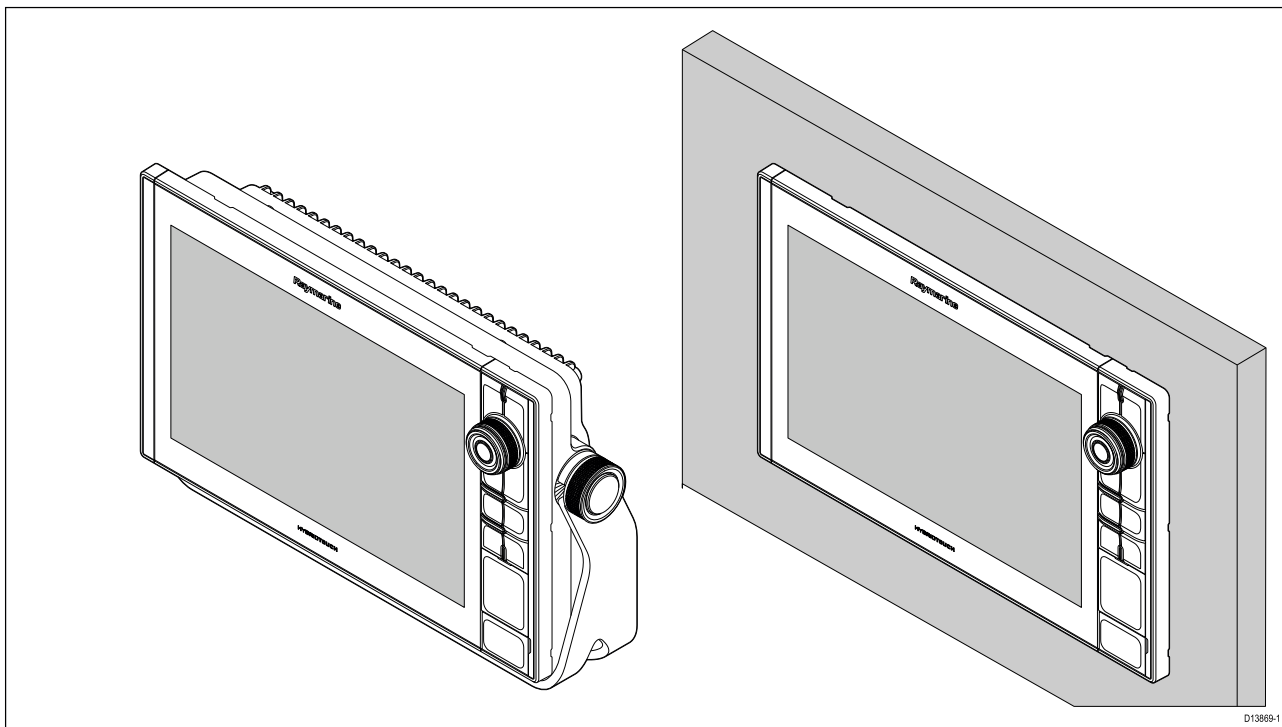

Des plaques d'adaptation pour anciens MFD sont également disponibles pour remplacer facilement d'anciens MFD par de nouveaux MFD Axiom Pro. Veuillez consulter le pour une liste des adaptateurs disponibles.

### Pose à plat

Le MFD peut être encastré pour une pose à plat.

Avant d'installer l'appareil, veuillez à avoir au préalable :

- Sélectionné un emplacement approprié.
- Identifié les connexions des câbles et déterminé leur cheminement.
- Détaché le pavé de boutons Menu/Accueil.
- Détaché les caches-vis avant.

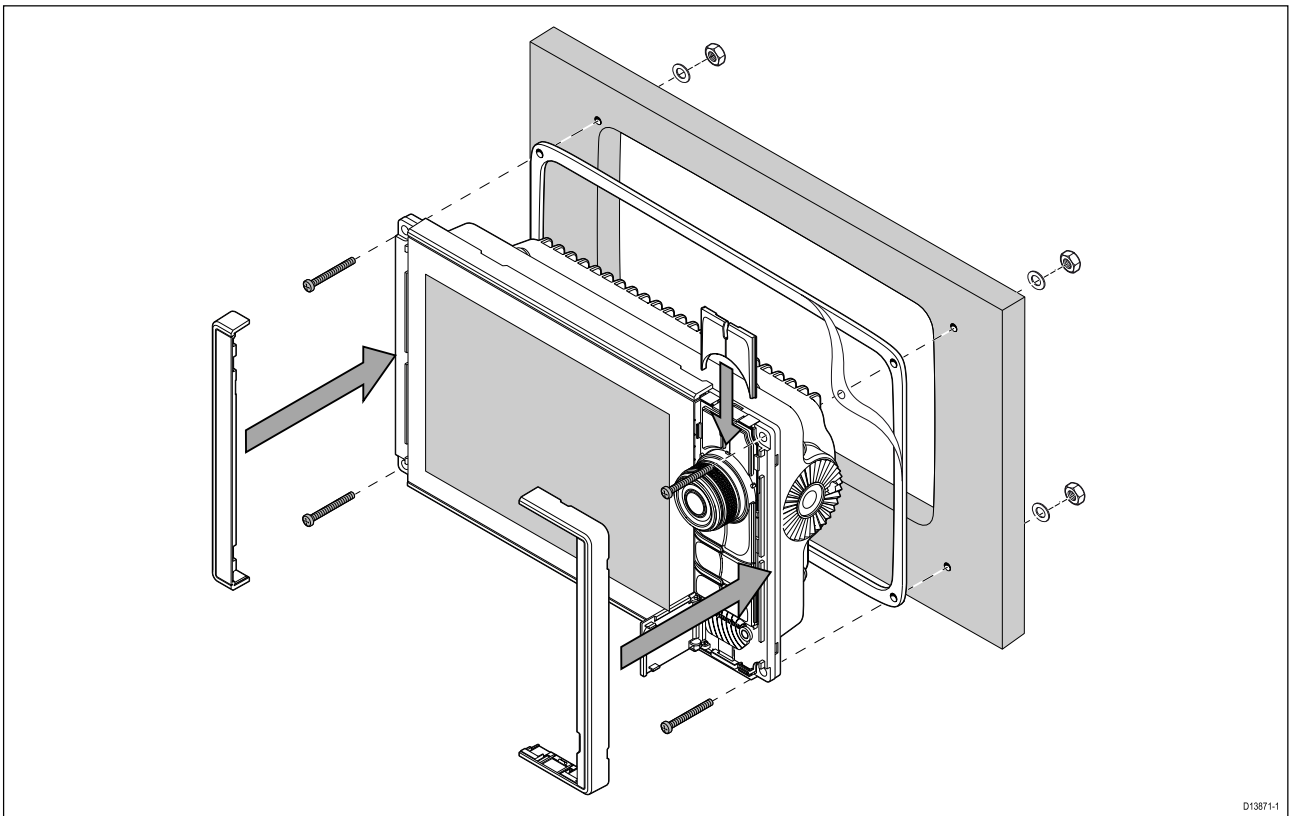

1. Vérifiez l'emplacement de montage choisi. L'appareil doit être installé dans une zone dégagée et plate, avec un espace suffisant à l'arrière du panneau.
2. Fixez le gabarit de pose fourni à l'emplacement choisi avec du ruban de masquage ou du ruban adhésif.
3. À l'aide d'une scie cloche adaptée (la dimension est précisée sur le gabarit), percez un trou dans chaque coin de la zone à découper.
4. Avec une scie adéquate, découpez à l'intérieur du bord de la ligne de découpe.
5. Veillez à ce que le trou découpé soit aux mesures de l'appareil, puis poncez à la lime les bords de découpe rugueux pour qu'ils soient bien lisses.
6. Percez quatre trous pour les fixations, aux endroits marqués sur le gabarit.
7. Placez le joint au dos de l'afficheur puis appuyez fermement pour le fixer sur la bride.
8. Connectez au MFD les câbles d'alimentation, de données et autres.
9. Faites glisser l'appareil en place et fixez-le à l'aide des attaches prévues.
10. Fixez le pavé de bouton Menu/Accueil en le faisant glisser vers le bas à partir du dessus du MFD.
11. Attachez les pièces du plastron de chaque côté du MFD.

**Note :** Une fois posé, le joint fourni permet d'étanchéiser le raccord entre l'appareil et une surface plane et rigide choisie pour l'installation (ou l'habitacle). Le joint doit être utilisé quel que soit le type d'installation. L'utilisation d'un produit d'étanchéité marine approprié peut également être nécessaire si la surface de montage ou l'habitacle n'est pas assez plat ou rigide, ou si sa finition est rugueuse.

### Installation du bouton Menu/Accueil

Veillez suivre les étapes ci-dessous pour installer le bouton Menu/Accueil.

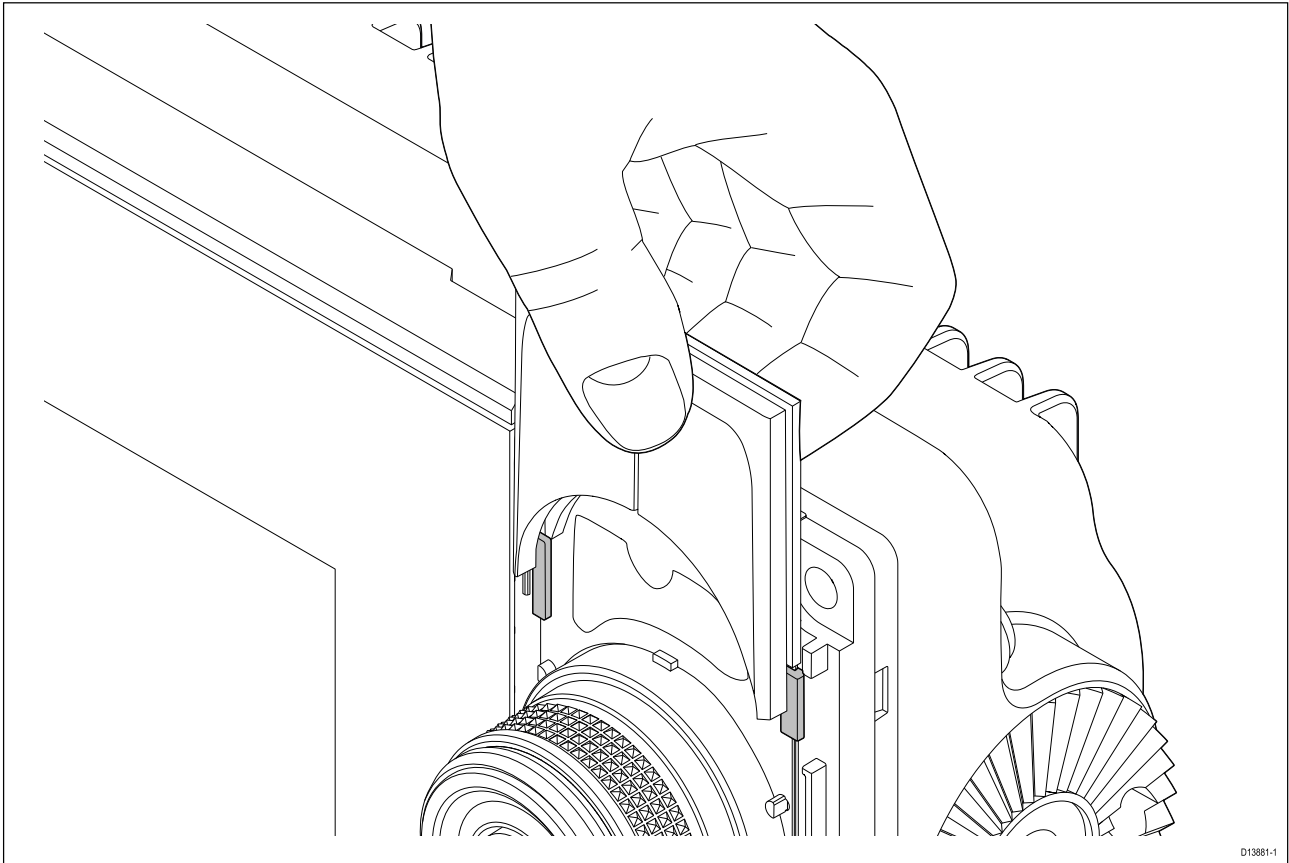

D13861-1

1. Insérez la plaque de support derrière les pattes de positionnement, comme illustré ci-dessous.

### Dépose des pièces du plastron

Si vous avez besoin d'enlever un MFD déjà installé, il vous faudra retirer les pièces du plastron pour accéder aux fixations.

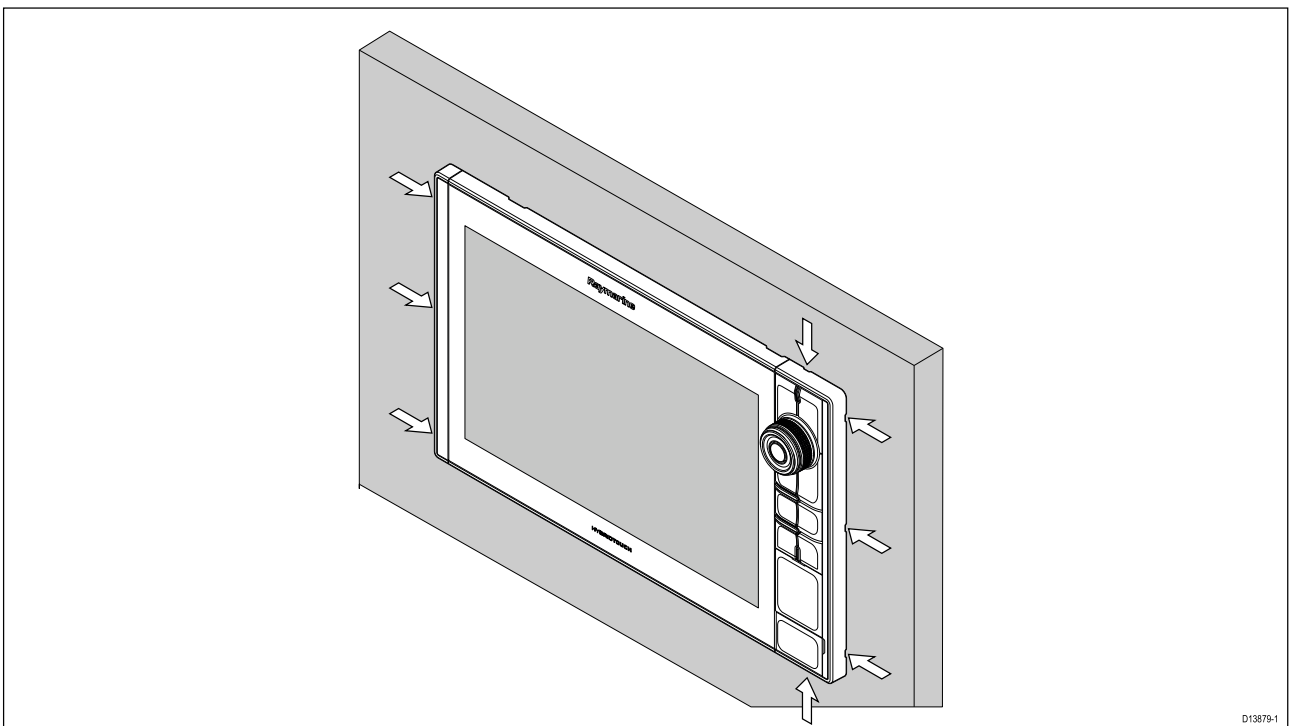

D13879-1

1. Insérez délicatement la pointe d'un petit tournevis à tête plate dans les renforcements le long du bord des pièces du plastron.
2. Soulevez doucement le tournevis pour pousser la pièce de plastron vers l'avant, de façon à le dégager de l'afficheur.

La pièce du plastron devrait maintenant se dégager facilement de l'afficheur.

## Fixation de l'étrier (à tourillon)

Les MFD Axiom Pro 9 et 12 peuvent être montés sur l'étrier à tourillon fourni. L'étrier peut être utilisé pour installer votre MFD sur une surface horizontale.

Choisissez un emplacement de montage approprié pour votre MFD, avec suffisamment de dégagement au-dessus pour permettre d'ajuster l'angle du MFD ou de retirer le MFD si nécessaire. Pour une installation en hauteur, faites particulièrement attention à serrer suffisamment les molettes pour les empêcher de se détacher à cause des vibrations quand le navire fait route.

Avant d'installer l'appareil, veillez au préalable à :

- Vous procurer des fixations adéquates pour fixer l'étrier à la surface de pose.
- Attacher les boutons Menu/Accueil et les pièces du plastron.

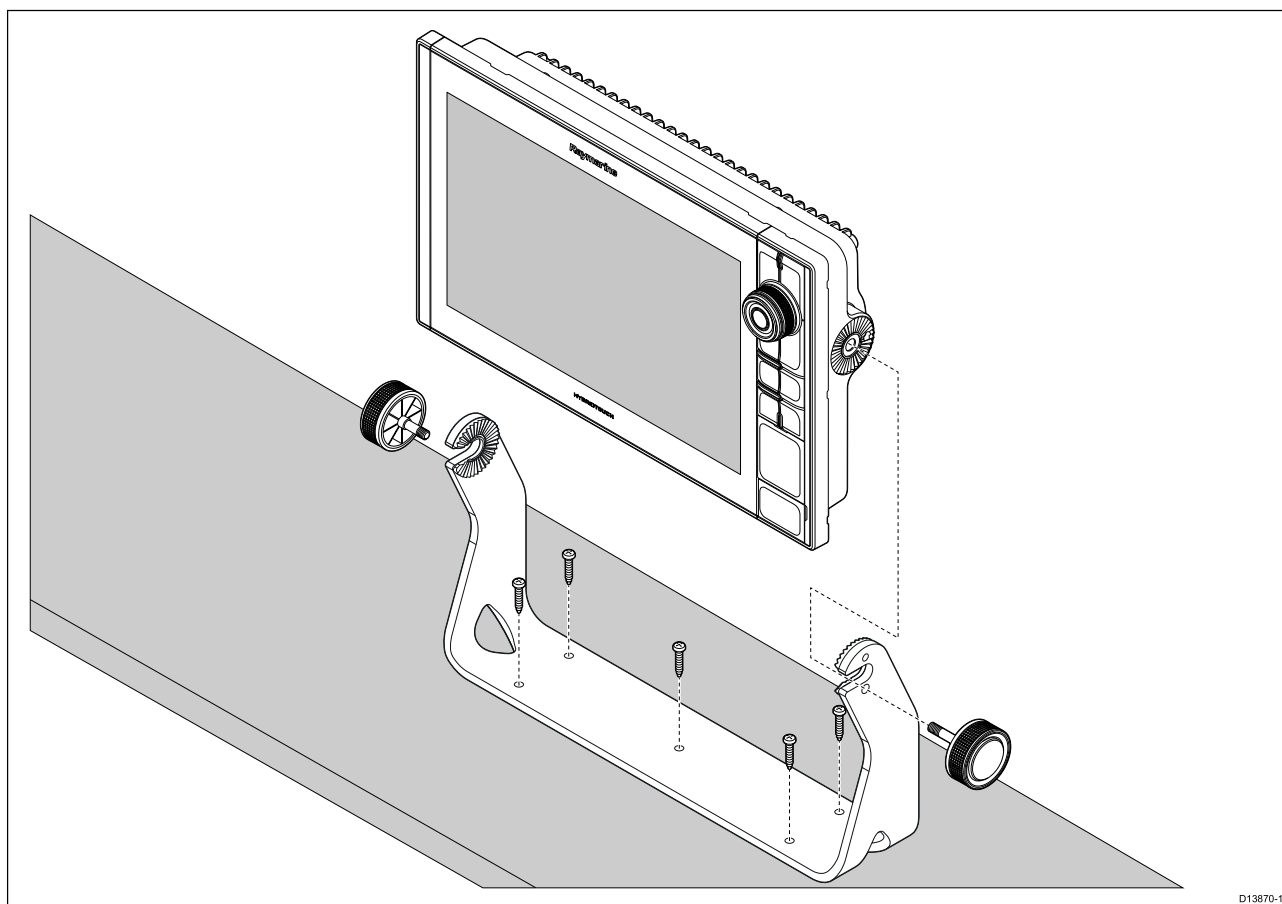

D13870-1

1. En vous servant de l'étrier comme modèle, marquez et percez 5 trous de guidage dans la surface de montage.
2. Utilisez des vis autotaraudeuses pour fixer l'étrier à tourillon sur la surface de montage.

*Si la surface de montage est trop mince pour les vis fournies, utilisez des vis à métaux, des rondelles et des écrous de blocage en acier inoxydable, ou renforcez l'arrière de la surface de montage.*

3. En utilisant les molettes de l'étrier, fixez le MFD à l'étrier en veillant à bien engager les dents d'encliquetage.

*Les molettes doivent être serrées à la main, suffisamment pour empêcher le MFD de bouger quand le navire est en route.*

4. Acheminez et connectez les câbles nécessaires.



## Chapitre 4 : Connexions

### Table des chapitres

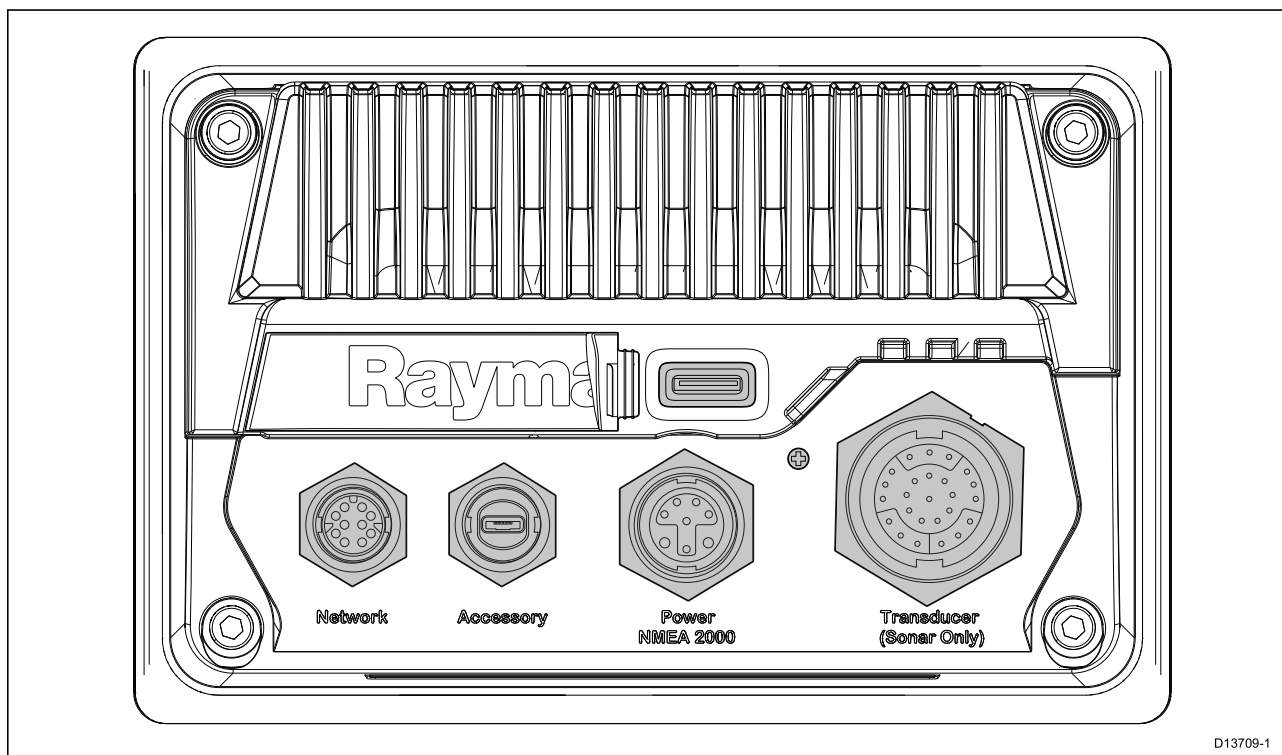

- 4.1 Vue d'ensemble des connexions en page 50
- 4.2 Vue d'ensemble des connexions (Axiom Pro) en page 52
- 4.3 Câbles de connexion en page 55
- 4.4 Connexion de l'alimentation en page 56
- 4.5 Connexion NMEA 0183 (Axiom Pro) en page 63
- 4.6 Connexion NMEA 2000 (SeaTalkng®) en page 65
- 4.7 Connexion NMEA 2000 (SeaTalkng®) — Axiom Pro en page 66
- 4.8 Connexion de sonde en page 67
- 4.9 Connexion des sondes (Axiom Pro) en page 68
- 4.10 Connexion réseau en page 70
- 4.11 Connexion GA150 (Axiom Pro) en page 71
- 4.12 Connexion accessoire en page 72
- 4.13 Connexion vidéo analogique (Axiom Pro) en page 73

## 4.1 Vue d'ensemble des connexions

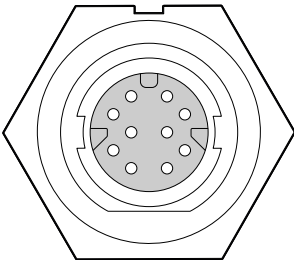
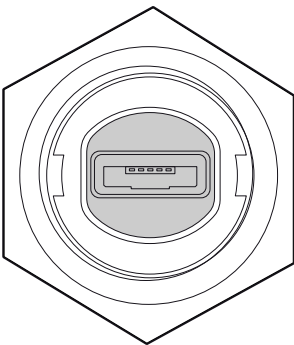

### Connecteurs du MFD

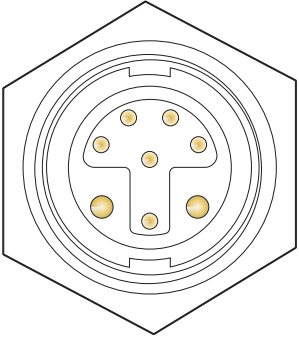
Connecteur	Connecteur	Se connecte à :	Câbles adaptés
	Connexion réseau	Réseau ou appareil RayNet	Pour obtenir une liste des câbles disponibles, reportez-vous à la section <a href="#">Pièces détachées et accessoires</a> .
	Connexion accessoire	<ul style="list-style-type: none"> <li>• Lecteur de carte à distance RCR-SDUSB</li> <li>• Lecteur de carte à distance RCR-2</li> </ul>	Câble fourni avec le RCR-SDUSB/RCR-2

Connecteur	Connecteur	Se connecte à :	Câbles adaptés
	Connexion d'alimentation/NMEA 2000	Alimentation électrique 12 V CC / NMEA 2000 ou circuit principal SeaTalkng®	Fournis avec votre produit
	Point de masse optionnel	Masse RF du navire, ou borne de batterie négative	Voir la section <b>Raccordement à la masse – Fil de masse dédié en option</b> pour plus de détails.

En fonction du modèle de MFD, différentes connexions de sonde sont disponibles

#### Options de connexion pour sondes

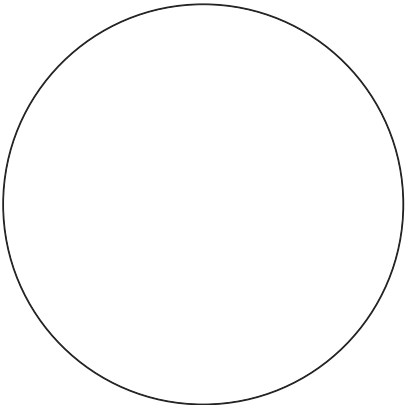
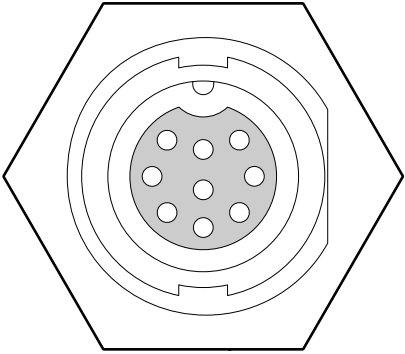
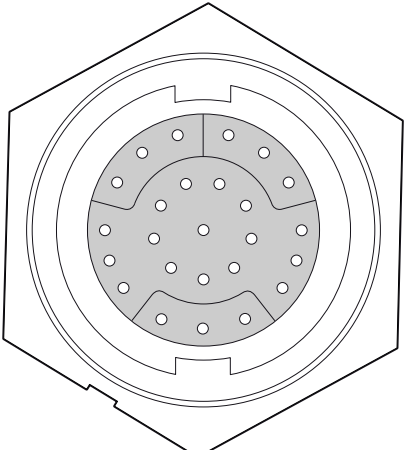
Connecteur	Se connecte à :	Câbles adaptés
	Un module sondeur externe est nécessaire pour les connexions de sonde.	Sans objet.
	Sondes DownVision™.	Câble de sonde ou prolongateur pour sonde.
	Sondes RealVision™ 3D	Câble de sonde ou prolongateur pour sonde.

## 4.2 Vue d'ensemble des connexions (Axiom Pro)

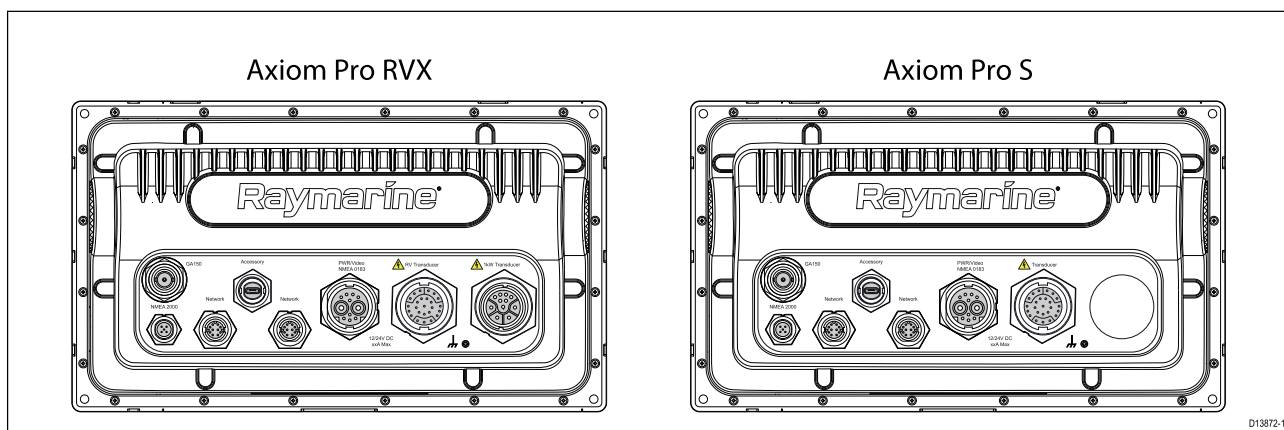

### Options de connexion de l'Axiom Pro

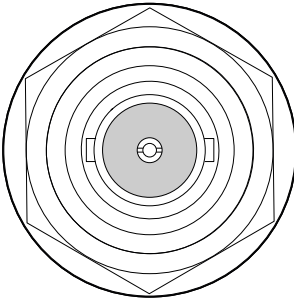
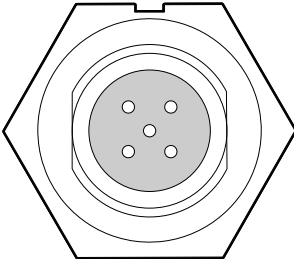
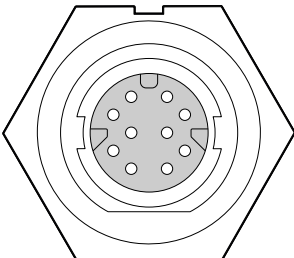
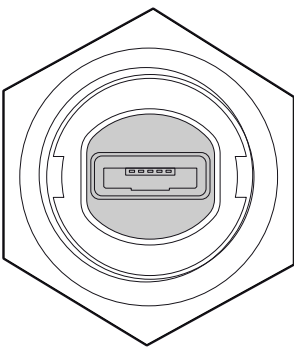
Connecteur	Connecteur	Se connecte à :	Câbles adaptés
	Connexion d'une antenne GA150	Antenne GA150	Câble fourni avec la GA150
	Connexion NMEA 2000	<ul style="list-style-type: none"> <li>• Circuit principal SeaTalkng®</li> <li>• Circuit principal NMEA 2000</li> </ul>	<ul style="list-style-type: none"> <li>• Câble adaptateur SeaTalkng® vers DeviceNet</li> <li>• Câbles DeviceNet</li> </ul>
	Connexion réseau (x 2)	Réseau ou appareil RayNet	Câble RayNet avec connecteur femelle
	Connexion accessoire	<ul style="list-style-type: none"> <li>• Lecteur de carte à distance RCR-SDUSB</li> <li>• Lecteur de carte à distance RCR-2</li> </ul>	Câble fourni avec le RCR-SDUSB/RCR-2

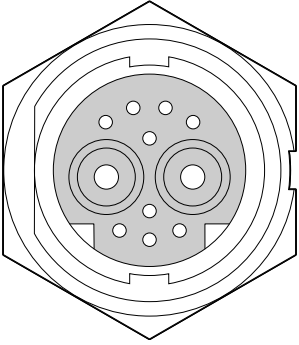
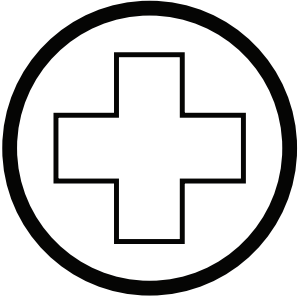
Connecteur	Connecteur	Se connecte à :	Câbles adaptés
	Connexion d'alimentation/entrée vidéo/NMEA 0183	Alimentation 12/24 V CC/entrée vidéo/NMEA 0183	Câble d'alimentation/vidéo/0183
	Point de masse optionnel	Masse RF du navire, ou borne de batterie négative	Voir la section pour plus de détails.

**Note :**

Pour obtenir une liste des câbles disponibles, reportez-vous à la section [Pièces détachées et accessoires](#).

En fonction du modèle de MFD, différentes connexions de sonde sont disponibles.

**Axiom Pro RVX – options de connexion pour sondes**

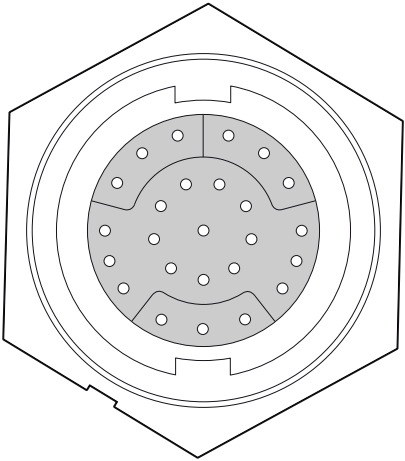
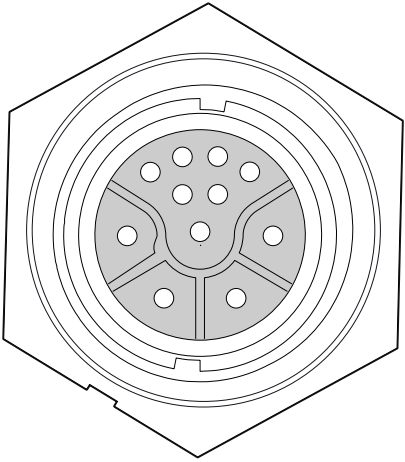
Connecteur	Se connecte à :	Câbles adaptés
	Sondes RealVision™ 3D	<ul style="list-style-type: none"> <li>• Câble fourni avec la sonde</li> <li>• Câble prolongateur</li> <li>• Câbles adaptateur</li> </ul>
	Sondes 1kW	<ul style="list-style-type: none"> <li>• Câble fourni avec la sonde</li> <li>• Câble prolongateur</li> <li>• Câbles adaptateur</li> </ul>

**Note :**

Reportez-vous à la section [2.3 Sondes compatibles](#) pour voir la liste des sondes compatibles.  
Pour obtenir une liste des câbles adaptateurs de sonde disponibles, reportez-vous à la section [Pièces détachées et accessoires](#).

**Axiom Pro S – options de connexion pour sondes**

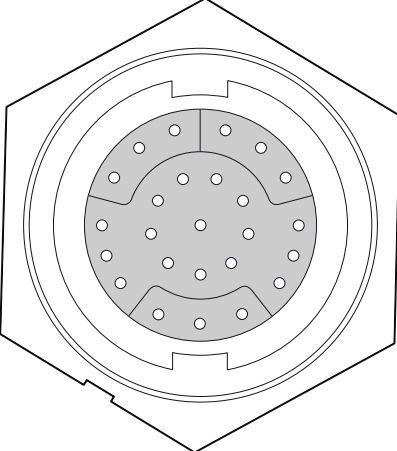
Connecteur	Se connecte à :	Câbles adaptés
	Sondes CPT-S via câbles adaptateurs.	<ul style="list-style-type: none"><li>• Câbles adaptateurs</li></ul>

**Note :**

Pour obtenir une liste des câbles disponibles, reportez-vous à la section [Pièces détachées et accessoires](#).

## 4.3 Câbles de connexion

Suivez les étapes ci-dessous pour raccorder le(s) câble(s) au produit.

1. Assurez-vous que l'alimentation électrique du navire est coupée.
2. Vérifiez que l'appareil à connecter a été installé conformément aux instructions d'installation fournies avec l'appareil.
3. Après avoir vérifié l'orientation, poussez les connecteurs de câble à fond dans les connecteurs correspondants.
4. Le cas échéant, enclenchez le mécanisme de verrouillage pour sécuriser la connexion.
5. Vérifiez que toutes les connexions terminées par des fils nus sont correctement isolées pour empêcher la corrosion due aux infiltrations d'eau.

## 4.4 Connexion de l'alimentation

Le câble d'alimentation doit être connecté à une alimentation 12 V CC. Pour ce faire, il peut être directement connecté à une batterie, ou via le tableau de distribution. Pour les navires dotés d'une alimentation 24 V, il faut utiliser un convertisseur de tension adapté. Le produit est protégé contre les inversions de polarité.

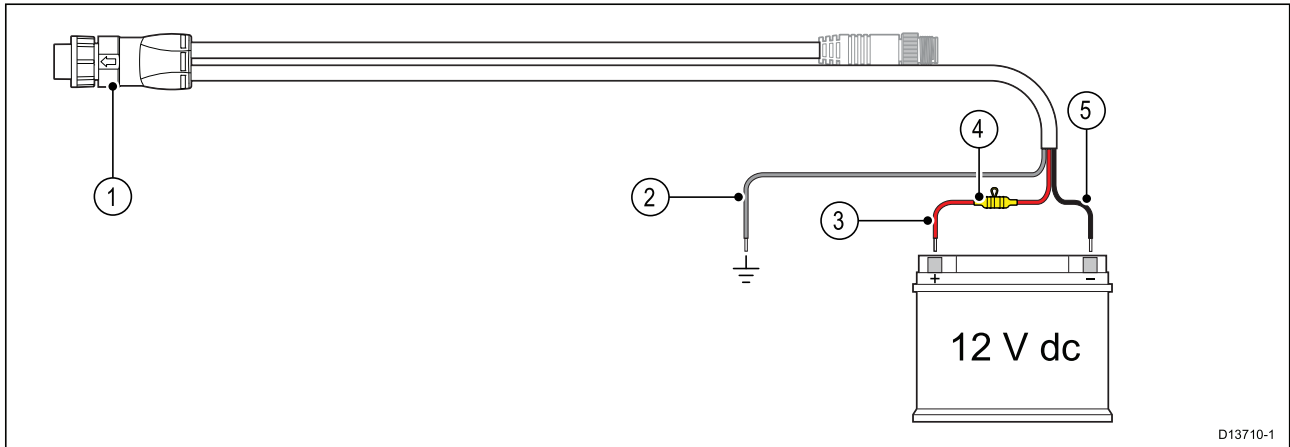

1. Le câble d'alimentation/NMEA 2000 se connecte au dos du MFD.
2. Le fil de masse se connecte à un point de masse RF. Faute de point de masse, connectez à la borne négative (-) de la batterie.
3. Le fil positif (rouge) se connecte à la borne positive (+) de la batterie.
4. Un porte-fusible étanche et un fusible 7A (non fournis) doivent être installés.
5. Le fil négatif se connecte à la borne négative (-) de la batterie.

### Connexion d'alimentation (Axiom Pro)

Le câble d'alimentation doit être connecté à une alimentation 12 ou 24 V CC. Pour ce faire, il peut être directement connecté à une batterie, ou via un tableau de distribution. Le produit est protégé contre les inversions de polarité.

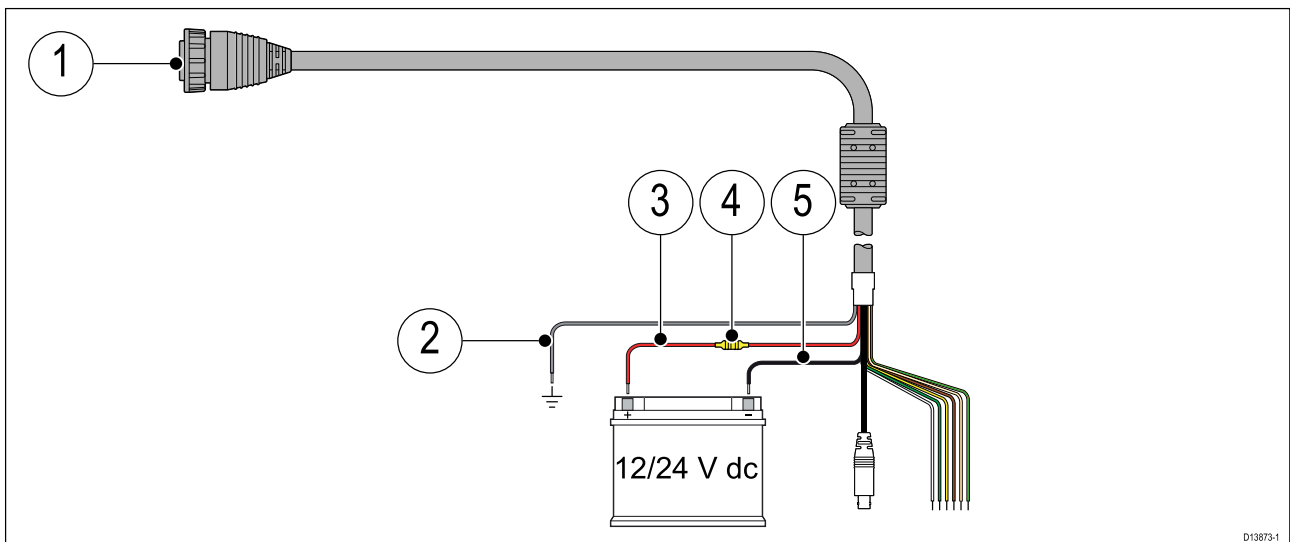

1. Le câble d'alimentation/vidéo/NMEA 0183 se connecte au dos du MFD.
2. Le fil de masse se connecte à un point de masse RF. Faute de point de masse, connectez à la borne négative (-) de la batterie.
3. Le fil positif (rouge) se connecte à la borne positive (+) de la batterie.
4. Fusible.
5. Le fil négatif se connecte à la borne négative (-) de la batterie.



## Calibre des fusibles Axiom

### Calibre du fusible en ligne et du disjoncteur thermique

Les calibres suivants du fusible en ligne et du disjoncteur thermique s'appliquent à votre produit :

Calibre du fusible en ligne	Calibre du disjoncteur thermique
7 A	7 A

#### Note :

- Veuillez utiliser un calibre adapté pour le disjoncteur thermique, en fonction du nombre d'appareils à connecter. En cas de doute, consultez un distributeur Raymarine agréé.
- Le câble d'alimentation de votre produit sera peut-être équipé d'un fusible en ligne. Sinon, vous devrez ajouter un fusible en ligne/disjoncteur au fil positif de la connexion d'alimentation de votre produit.

## Calibre des fusibles Axiom Pro

### Calibre du fusible en ligne et du disjoncteur thermique

Les calibres suivants du fusible en ligne et du disjoncteur thermique s'appliquent à votre produit :

Calibre du fusible en ligne	Calibre du disjoncteur thermique
15 A	15 A (pour connecter un seul appareil)

#### Note :

- Veuillez utiliser un calibre adapté pour le disjoncteur thermique, en fonction du nombre d'appareils à connecter. En cas de doute, consultez un distributeur Raymarine agréé.
- Le câble d'alimentation de votre appareil sera peut-être équipé d'un fusible en ligne. Sinon, vous pouvez en ajouter un au fil positif de la connexion d'alimentation de vos appareils.

### Attention : Protection de l'alimentation

Lors de l'installation de ce produit, veuillez protéger l'alimentation avec un fusible de calibre approprié ou un disjoncteur automatique.

## Distribution du courant

Recommandations et meilleures pratiques.

- Le produit est fourni avec un câble d'alimentation, sous forme de composant séparé ou sous forme de câble fixe attaché au produit en permanence. Utilisez seulement le câble d'alimentation fourni avec le produit. N'utilisez PAS un câble d'alimentation conçu pour, ou fourni avec, un produit différent.
- Reportez-vous à la section *Connexion de l'alimentation* pour des informations sur la façon d'identifier les fils du câble d'alimentation de votre produit, et sur leur connexion.
- Voir ci-dessous pour des détails sur l'implémentation de certains scénarios de distribution d'alimentation courants.

#### Important :

Quand vous planifiez le câblage, tenez compte des autres produits de votre système, car certains (comme les modules sondeurs) peuvent imposer d'importants pics de demande d'électricité sur le système électrique du navire.

#### Note :

Les informations ci-dessous sont uniquement données à titre indicatif pour vous aider à protéger votre produit. Elles couvrent les dispositions d'alimentation courantes pour les navires, mais ne couvrent PAS tous les scénarios possibles. En cas de doute sur la façon d'assurer le niveau de protection adapté, veuillez consulter un revendeur Raymarine agréé ou un électricien qualifié spécialisé dans les équipements de marine.

## Implémentation — connexion directe à la batterie

- Le câble d'alimentation fourni avec votre produit peut être directement connecté à la batterie du navire avec un fusible ou un disjoncteur de calibre adéquat.
- Le câble d'alimentation fourni avec votre produit pourrait ne PAS comprendre de fil de masse séparé. Si c'est le cas, seuls les fils rouge et noir du câble d'alimentation doivent être connectés.
- Si le câble d'alimentation fourni n'est PAS équipé d'un fusible en ligne, vous DEVEZ installer un fusible ou un disjoncteur entre le fil rouge et la borne positive de la batterie.
- Reportez-vous aux calibres des fusibles en ligne indiqués dans la documentation de votre produit.
- Si vous avez besoin d'allonger le câble d'alimentation fourni avec votre produit, veuillez à respecter les conseils pertinents sur les *Rallonges du câble d'alimentation* fournis dans la documentation du produit.

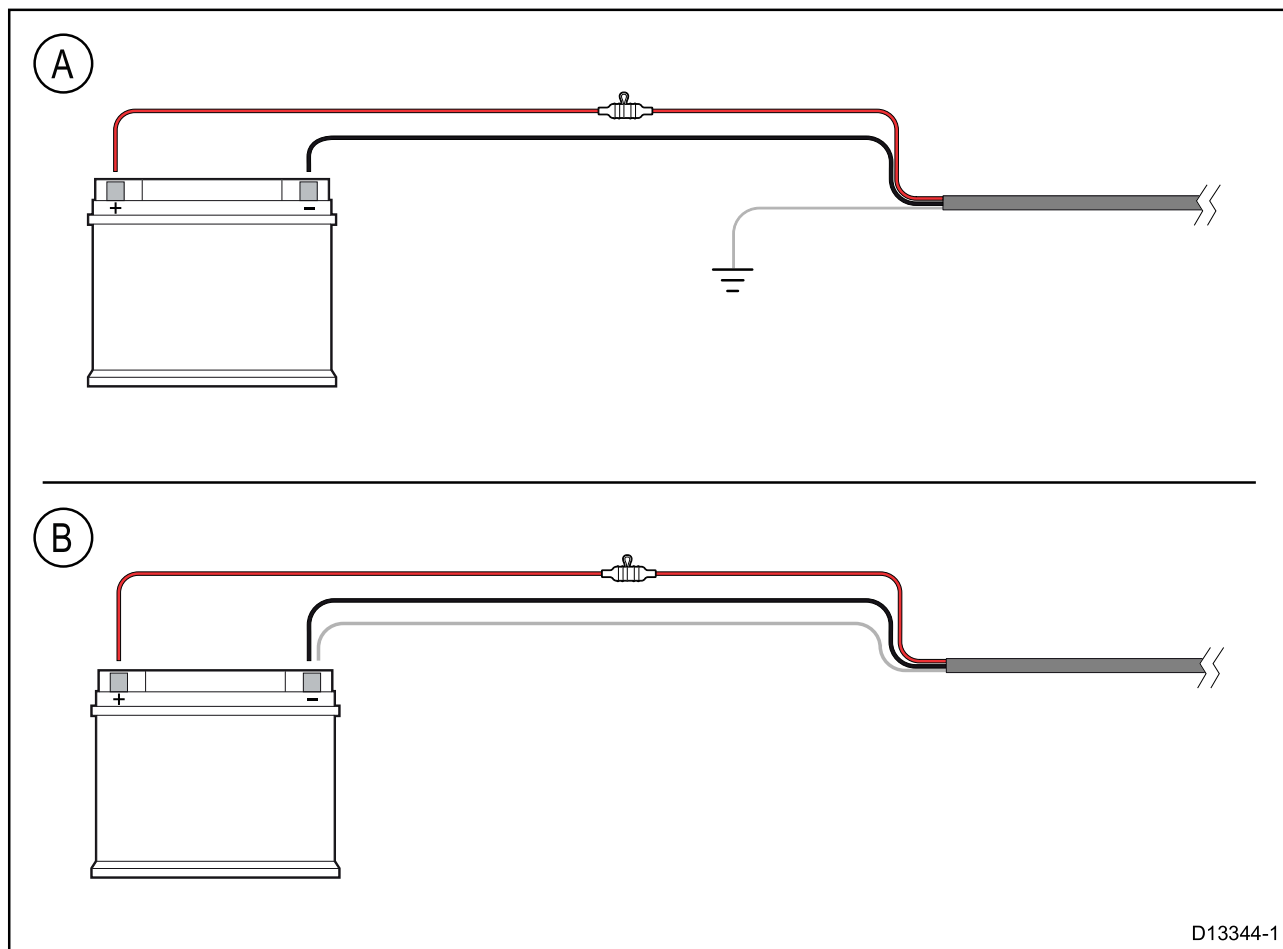

D13344-1

A	Scénario de connexion de batterie A : convient pour un navire avec un point de terre RF commun. Dans ce scénario, si le câble d'alimentation de votre produit est fourni avec un fil de masse séparé, il doit être connecté au point de terre commun de votre navire.
B	Scénario de connexion de batterie B : convient pour un navire sans point de terre commun. Dans ce cas, si le câble d'alimentation de votre produit est fourni avec un fil de masse séparé, il doit être directement connecté à la borne négative de la batterie.

## Implémentation – connexion à un tableau de distribution

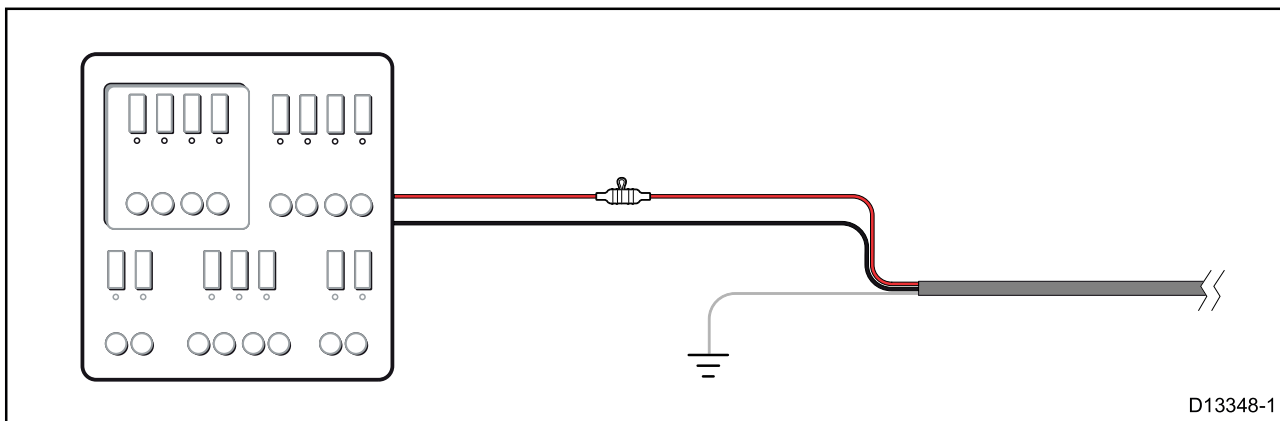

- Sinon, le câble d'alimentation fourni peut aussi être connecté à un disjoncteur ou un switch adapté sur le tableau de distribution du navire ou à un point de distribution de courant monté en usine.
- Le point de distribution doit être alimenté avec la source d'alimentation principale du navire par un câble 8 AWG (8,36 mm<sup>2</sup>).
- Dans l'idéal, tous les équipements doivent être câblés à des disjoncteurs ou fusibles thermiques individuels, avec une protection de circuit appropriée. Quand ce n'est pas possible et quand plusieurs pièces d'équipement partagent un disjoncteur, utilisez des fusibles en ligne individuels pour chaque circuit d'alimentation afin d'assurer la protection nécessaire.

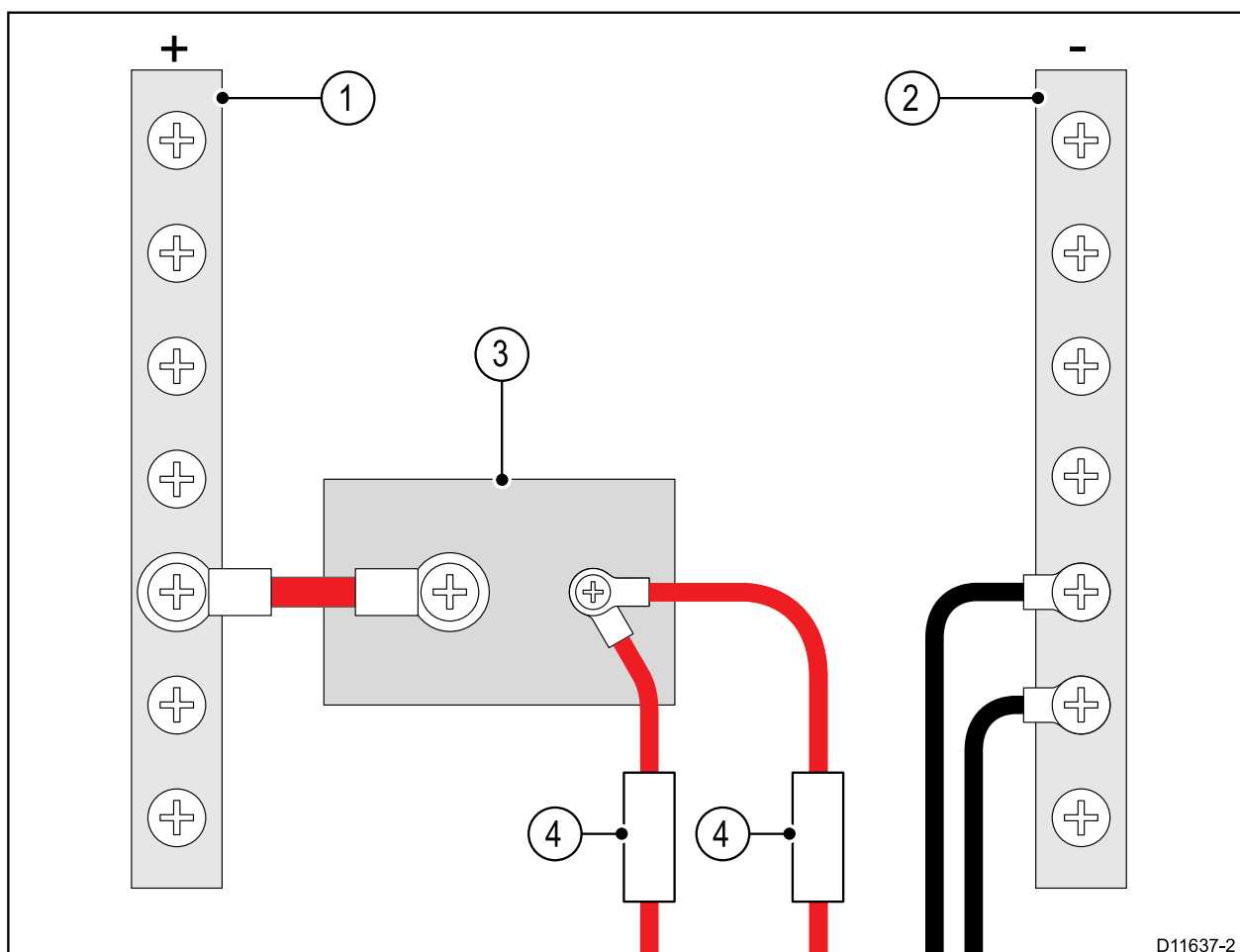

1	Barre positive (+)
2	Barre négative (-)
3	Coupe-circuit
4	Fusible

- Dans tous les cas, utilisez le calibre de disjoncteur/fusible recommandé dans la documentation du produit.

**Important :**

Veillez noter que le calibre adapté pour le disjoncteur ou fusible thermique dépend du nombre d'appareils à connecter.

**Câble prolongateur du câble d'alimentation**

Si vous avez besoin d'allonger le câble d'alimentation fourni avec votre produit, veillez à respecter les conseils pertinents suivants :

- Le câble d'alimentation pour chaque unité dans votre système doit être acheminé en une seule longueur de câble distincte à deux fils, depuis l'unité jusqu'au tableau de distribution/la batterie du navire.
- Pour les rallonges de câble d'alimentation, un câble de calibre **minimal** de 16 AWG (1,31 mm<sup>2</sup>) est recommandé. Pour les longueurs de câble de plus de 15 mètres, un calibre de câble supérieur (p. ex. 14 AWG (2,08 mm<sup>2</sup>), ou 12 AWG (3,31 mm<sup>2</sup>) ) peut être préférable.
- Pour toutes les longueurs de rallonge de câble d'alimentation (y compris les rallonges), il est important de s'assurer qu'il y a une tension continue **minimale** de 10,8 V au niveau du connecteur d'alimentation du produit avec une batterie entièrement déchargée à 11 V.

**Important :** Il faut savoir que certains produits dans votre système (comme les modules de sondeur) peuvent créer des pics de tension à certains moments, ce qui peut avoir une incidence sur la tension disponible pour d'autres produits pendant les pics.

**Mise à la terre**

Veillez à observer les conseils de mise à la terre séparée indiqués dans la documentation du produit.

**Informations complémentaires**

Il est recommandé d'observer les meilleures pratiques pour toutes les installations électriques embarquées, comme indiqué dans les normes suivantes :

- Code de bonne pratique BMEA pour les installations électriques et électroniques sur bateaux
- Norme d'installation NMEA 0400
- ABYC E-11 Systèmes électriques CA et CC sur bateaux
- ABYC A-31 Chargeurs de batterie et onduleurs
- ABYC TE-4 Protection contre la foudre

**Danger : Connexion à la masse**

Il est impératif de vérifier que cet appareil est correctement connecté à la masse conformément aux instructions fournies, avant de le mettre sous tension.

**Danger : Systèmes de masse positive**

Ne connectez pas cette unité à un système présentant une masse positive.

## Raccordement à la masse — Fil de masse dédié en option

Les fréquences émises des équipements tels que les alimentations à découpage ou les émetteurs MF/HF peuvent provoquer des interférences avec l'écran tactile de votre MFD. Si vous avez des soucis de performance avec l'écran tactile, l'installation d'un fil de masse dédié supplémentaire peut résoudre le problème.

### Note :

Le câble supplémentaire complète le fil de masse (décharge) qui fait partie du câble d'alimentation du produit et doit SEULEMENT être utilisé en cas d'interférences observées avec l'écran tactile.

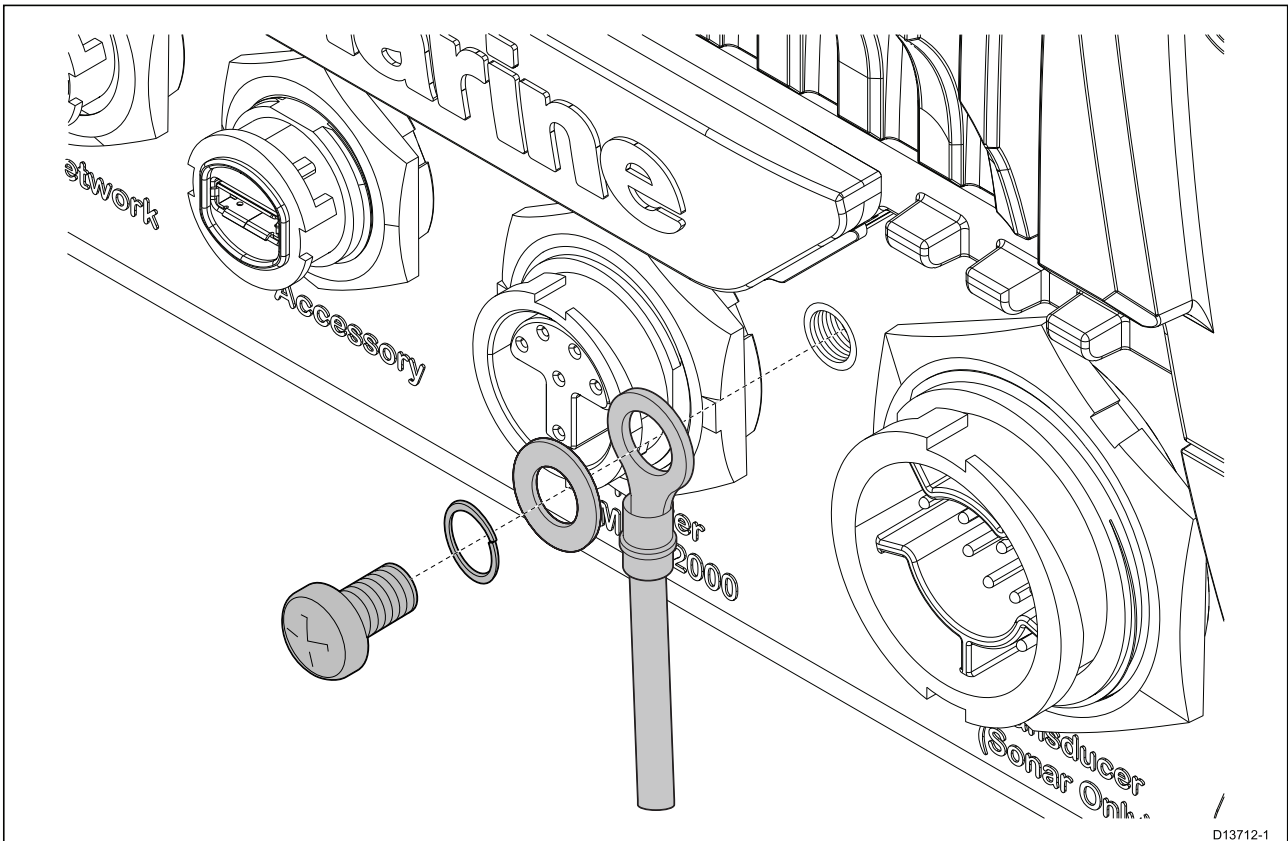

Connectez une extrémité du fil de masse supplémentaire (non fourni) à votre produit.

Connectez l'autre extrémité du fil de masse supplémentaire au même point que le fil de masse du câble d'alimentation (blindage). Il s'agit du point de masse RF du navire, ou, sur les navires non équipés de système de masse RF, de la borne de batterie négative.

Le système d'alimentation CC doit être soit :

- Négatif à la masse, avec la borne de batterie négative connectée à la masse du navire, soit
- Flottant, sans borne de batterie connectée à la masse du navire.

Si plusieurs appareils doivent être raccordés à la masse, il est possible de relier les masses à une borne commune (p. ex. à l'intérieur du tableau de distribution électrique), puis de relier cette borne au point de masse RF commun du navire à l'aide d'un conducteur unique de section appropriée.

### Implémentation

Le conducteur de connexion à la masse commune doit de préférence être réalisé avec une tresse plate en cuivre étamé d'une capacité de 30 A (1/4") ou supérieure. Si cette solution est impossible à mettre en œuvre, il est possible d'utiliser un câble toronné de section appropriée, comme suit :

- pour des longueurs <1 m (3'), utilisez une section de 6 mm<sup>2</sup> (#10 AWG) ou supérieure.
- pour des longueurs >1 m (3'), utilisez une section de 8 mm<sup>2</sup> (#8 AWG) ou supérieure.

Quel que soit le système adopté, veillez à ce que le conducteur de masse soit aussi court que possible.

### Références

- ISO10133/13297
- Code de bonne pratique BMEA

- NMEA 0400

## 4.5 Connexion NMEA 0183 (Axiom Pro)

Les appareils NMEA 0183 peuvent être connectés à votre MFD en utilisant des câbles NMEA 0183 sur le câble d'alimentation/vidéo/NMEA 0183 fourni.

2 ports NMEA 0183 sont disponibles :

- **Port n°1** : entrée et sortie, 4 800 ou 38 400 bauds.
- **Port n°2** : entrée seule, 4 800 ou 38 400 bauds.

### Note :

- La vitesse de transmission en bauds pour chaque port doit être définie dans les réglages de votre MFD. Reportez-vous aux instructions d'utilisation de votre MFD pour plus de détails sur la configuration de la vitesse de transmission.
- Pour le port n°1, l'entrée et la sortie communiquent à la même vitesse de transmission. Si, par exemple, un appareil NMEA 0183 est connecté à l'ENTRÉE du port n°1, alors qu'un autre appareil NMEA 0183 est connecté à la SORTIE du port n°1, les deux appareils NMEA doivent utiliser la même vitesse de transmission.

Il est possible de connecter jusqu'à 4 appareils aux ports de sortie de l'afficheur et 2 appareils aux ports d'entrée de l'afficheur.

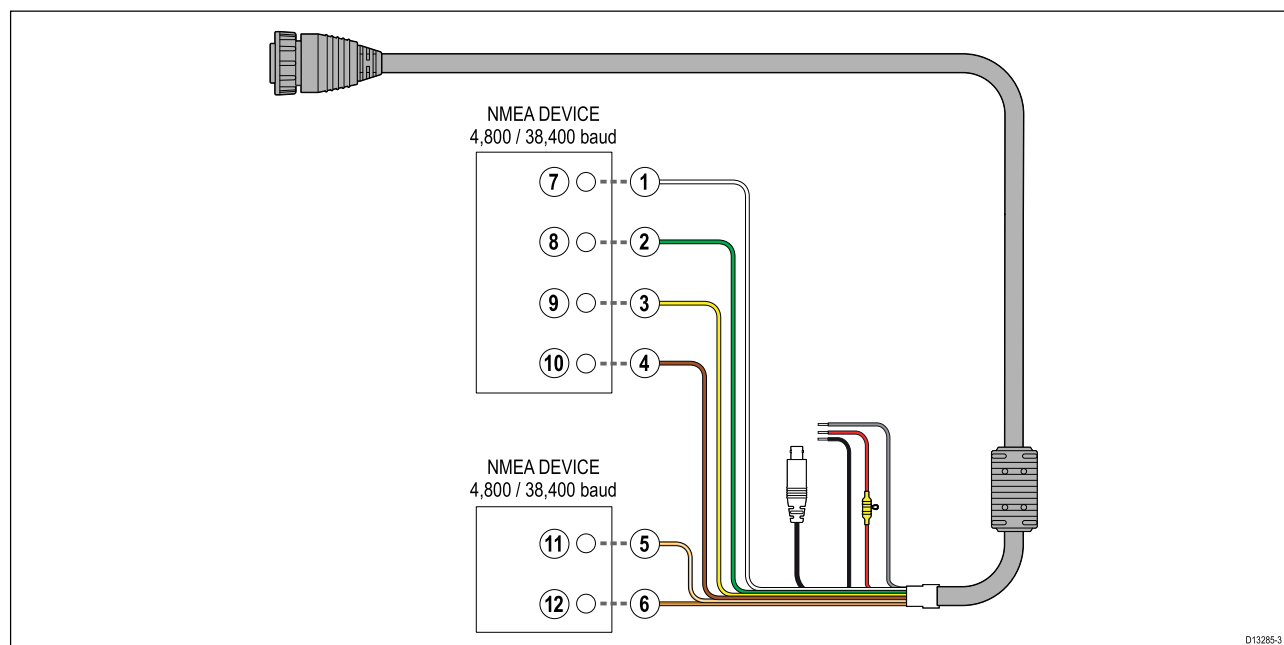

D13285-3

N°	Appareil	Couleur du câble	Port	Entrée/sortie	Positif (+)/négatif (-)
1	MFD	Blanc	1	Entrée	Positif
2		Vert	1	Entrée	Négatif
3		Jaune	1	Sortie	Positif
4		Marron	1	Sortie	Négatif
5		Orange / blanc	2	Entrée	Positif
6		Orange / vert	2	Entrée	Négatif
7	Appareil NMEA	*	*	Sortie	Positif
8		*	*	Sortie	Négatif
9		*	*	Entrée	Positif
10		*	*	Entrée	Négatif
11	Appareil NMEA	*	*	Sortie	Positif
12		*	*	Sortie	Négatif

**Note :**

\* Reportez-vous aux instructions accompagnant votre appareil NMEA 0183 pour les détails de connexion.



## 4.6 Connexion NMEA 2000 (SeaTalkng®)

Le MFD peut transmettre et recevoir des données des appareils connectés à un réseau de bus CAN conforme auquel le MFD est également connecté. Le MFD est connecté au circuit principal en utilisant le connecteur DeviceNet sur le câble d'alimentation/NMEA 2000.

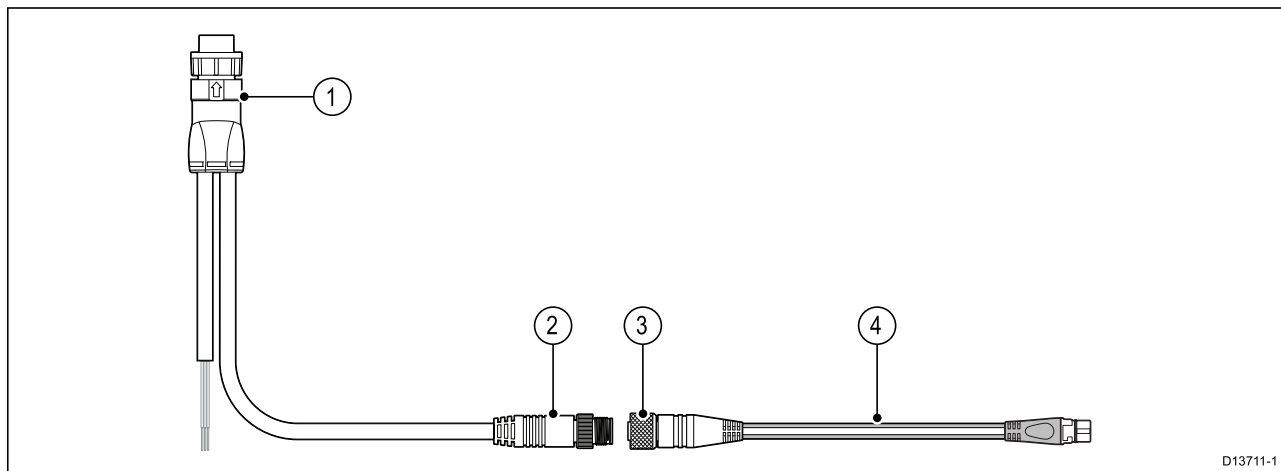

1. Le câble d'alimentation/NMEA 2000 se connecte au dos du MFD.
2. Le connecteur DeviceNet (Micro-C 5 broches mâle) se connecte au réseau NMEA 2000 ou SeaTalkng® via un câble adaptateur.
3. Connecteur DeviceNet (5 broches femelle).
4. Le câble adaptateur se connecte au circuit principal SeaTalkng® ou un câble d'embranchement DeviceNet se connecte au réseau NMEA 2000. Câbles disponibles
  - A06045 — câble DeviceNet femelle vers SeaTalkng®, illustré.
  - E05026 — câble DeviceNet femelle vers fils nus.

### Note :

1. Les appareils SeaTalkng® et NMEA 2000 doivent être connectés à un circuit principal correctement terminé auquel le MFD est également connecté. Les appareils ne peuvent pas être directement connectés au MFD.
2. Consultez les instructions fournies avec votre appareil SeaTalkng® / NMEA 2000 pour obtenir des détails sur la création d'un circuit principal.

## 4.7 Connexion NMEA 2000 (SeaTalkng®) – Axiom Pro

Le MFD peut transmettre et recevoir des données des appareils connectés à un réseau de bus CAN conforme. Le MFD est connecté au circuit principal en utilisant le connecteur NMEA 2000 du MFD.

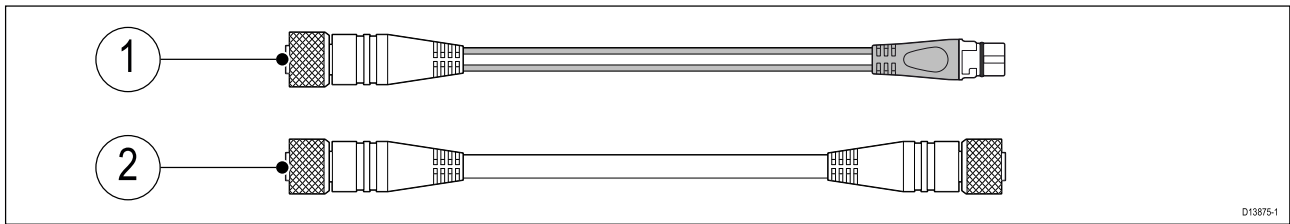

1. Utilisez le câble adaptateur DeviceNet vers SeaTalkng® fourni pour connecter votre MFD au circuit principal SeaTalk®.
2. Vous pouvez aussi connecter votre MFD à un circuit principal NMEA 2000 à l'aide d'un câble DeviceNet standard (non fourni).

### Note :

1. Les appareils SeaTalkng® et NMEA 2000 doivent être connectés à un circuit principal correctement terminé auquel le MFD est également connecté. Les appareils ne peuvent pas être directement connectés au MFD.
2. Consultez les instructions fournies avec votre appareil SeaTalkng® / NMEA 2000 pour obtenir des détails sur la création d'un circuit principal.

## 4.8 Connexion de sonde

Si votre MFD comprend un module sondeur intégré, vous pouvez connecter une sonde à votre MFD.

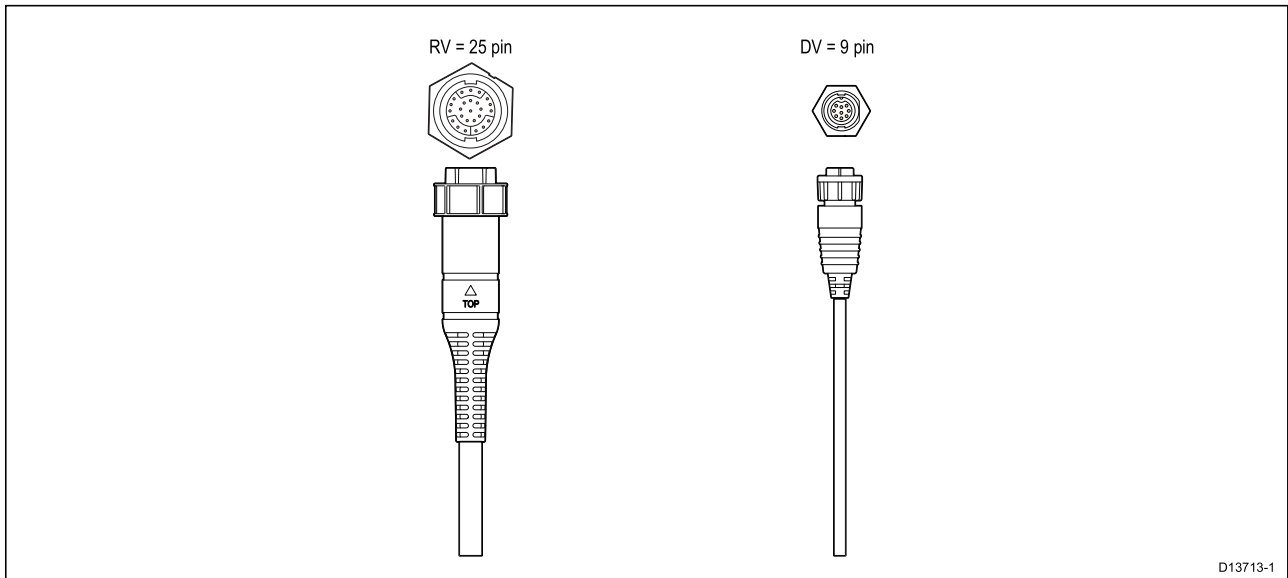

### Note :

1. Reportez-vous à la section [2.2 Sondes compatibles pour les MFD Axiom™](#) pour plus d'information sur les sondes compatibles avec votre modèle de MFD.
2. Des câbles prolongateurs pour sonde sont disponibles.
3. Les MFD non équipés d'un module sondeur intégré peuvent être connectés à une sonde via un module sondeur externe de la série CPxxx.

## 4.9 Connexion des sondes (Axiom Pro)

Si votre MFD comprend un module sondeur intégré, vous pouvez connecter une sonde à votre MFD.

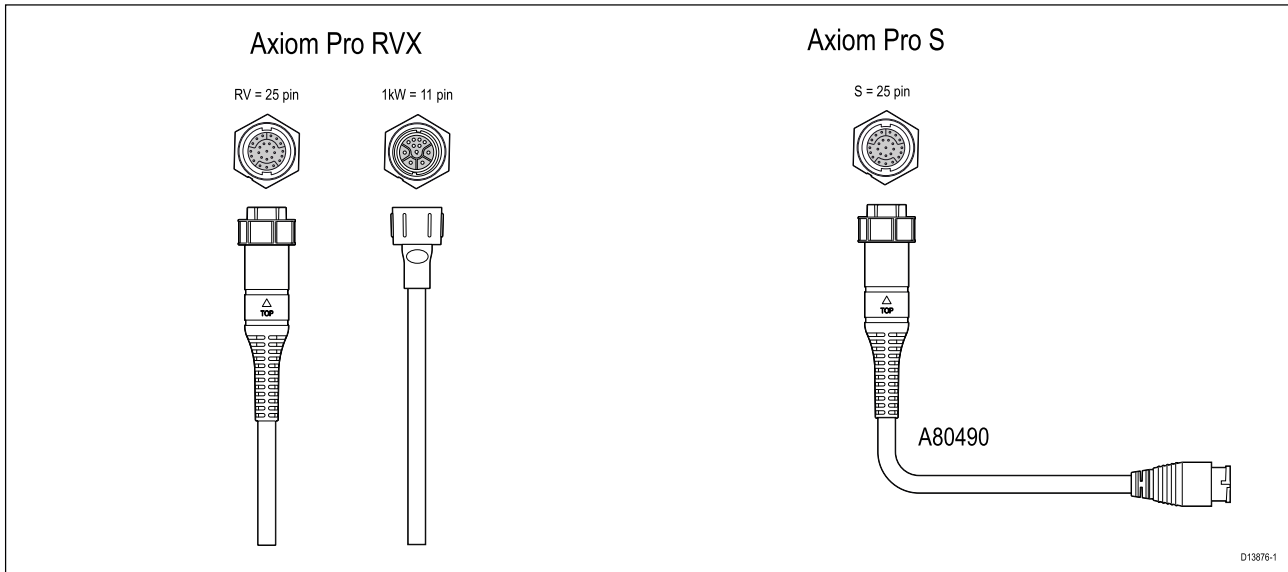

- Axiom Pro RVX :
  - 1 x connecteur 25 broches — se connecte aux sondes RealVision™ 3D
  - 1 x connecteur 11 broches — se connecte aux sondes 1kW.
- Axiom Pro S
  - 1 x connecteur 25 broches — se connecte au câble adaptateur de sonde A80490. Le câble adaptateur se raccorde ensuite à une sonde de la série CPT-S.

### Note :

1. Seules les sondes CPT-S peuvent se connecter aux modèles de MFD Axiom Pro S.
2. Des câbles prolongateurs pour sonde sont disponibles.
3. Des câbles adaptateurs sont également disponibles pour connecter d'autres sondes. Reportez-vous à la section pour une liste des câbles adaptateurs disponibles.

### Câble prolongateur pour sonde RealVision™ 3D

Pour optimiser les performances, il est préférable de minimiser les longueurs de câble. Cependant, dans certaines installations, il peut s'avérer nécessaire de prolonger le câble de la sonde.

- Des câbles prolongateurs pour sonde de 3 m (9,8'), 5 m (16,4') et 8 m (26,2') sont disponibles (références : 3 m - A80475, 5 m - A80476, 8 m - A80477).
- Il est recommandé de ne pas utiliser plus de deux câbles prolongateurs, pour une longueur totale de câble ne dépassant pas 18 m (59').

### Câble prolongateur pour sonde DownVision™

Pour optimiser les performances, il est préférable de minimiser les longueurs de câble. Cependant, dans certaines installations, il peut s'avérer nécessaire de prolonger le câble de la sonde.

- Un câble prolongateur pour sonde de 4 m (13,1') (A80273) est disponible.
- Il est recommandé de ne pas utiliser plus d'un câble prolongateur.

### Câbles adaptateurs pour sonde Axiom

Les câbles adaptateurs suivants sont disponibles pour permettre la connexion d'un éventail de sondes plus large.

#### Câbles adaptateurs DV Axiom

A80484	Adaptateur Axiom DV vers sonde intégrée 7 broches
A80485	Adaptateur Axiom DV vers sonde CP370 7 broches

A80486	Câble en Y Axiom DV vers sondes intégrées DV 9 broches et 7 broches
A80487	Câble en Y Axiom DV vers sondes CP370 DV 9 broches et 7 broches

### Câbles adaptateurs Axiom RV

A80488	Adaptateur Axiom RV vers sonde intégrée 7 broches
A80489	Adaptateur Axiom RV vers sonde CP370 7 broches
A80490	Adaptateur Axiom RV vers sonde DV 9 broches
A80491	Câble en Y Axiom RV vers sondes intégrées RV 25 broches et 7 broches
A80492	Câble en Y Axiom RV vers sondes RV 25 broches et CP370 7 broches
A80493	Câble en Y Axiom RV vers sondes intégrées 7 broches et DV 9 broches
A80494	Câble en Y Axiom RV vers sondes CP370 7 broches et DV 9 broches

#### **Attention : Câble de la sonde**

- Ne PAS utiliser le câble de la sonde pour soulever ou suspendre la sonde ; toujours soutenir directement le boîtier de la sonde pendant l'installation.
- Ne PAS sectionner, raccourcir ni épisser les câbles de la sonde.
- Ne PAS enlever le connecteur.

Si le câble est sectionné, il ne pourra pas être réparé. Si vous sectionnez le câble, vous annulez aussi la garantie du fabricant.

## 4.10 Connexion réseau

Votre MFD peut être directement connecté à un produit compatible en utilisant la connexion réseau RayNet. Votre MFD peut également être connecté à un réseau de produits si un switch réseau approprié est utilisé.

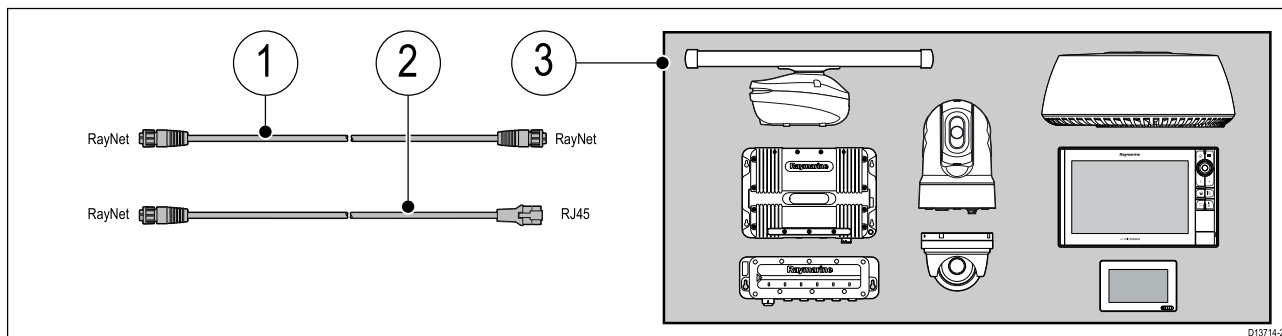

1. Câble RayNet vers RayNet — Connectez une extrémité du câble RayNet à votre MFD et l'autre extrémité à un appareil RayNet ou à un switch réseau RayNet.
2. Câble RayNet vers RJ45 — Connectez l'extrémité RayNet du câble à votre MFD et l'autre extrémité à un appareil RJ45 ou à un switch réseau ou coupleur RJ45.
3. Appareils réseau compatibles, tels un switch réseau, une antenne radar, un module sondeur, une caméra thermique, etc.

### Note :

- Reportez-vous aux instructions fournies avec votre produit réseau pour des informations spécifiques sur la connexion.
- Reportez-vous au pour une liste des câbles réseau disponibles.

## 4.11 Connexion GA150 (Axiom Pro)

L'antenne GA150 (A80288) peut être utilisée pour améliorer la réception du récepteur GNSS de votre MFD.



Pour les détails d'installation, reportez-vous à la documentation fournie avec votre antenne GA150.

## 4.12 Connexion accessoire

Le lecteur de carte à distance RCR-SDUSB ou RCR-2 peut être connecté à votre MFD en utilisant la connexion accessoire.

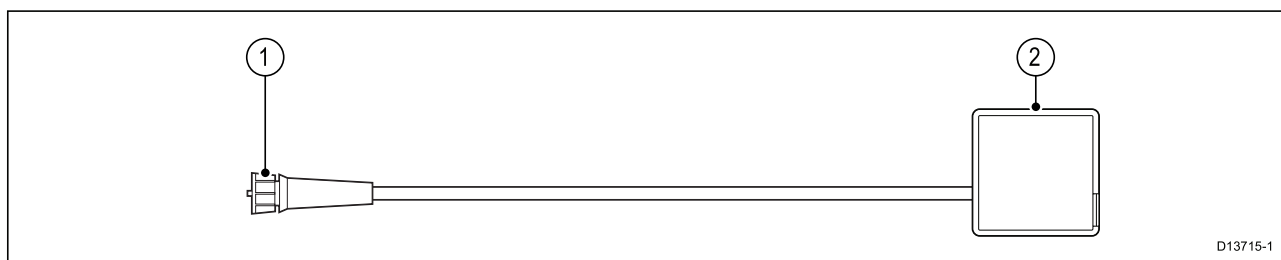

L'accessoire RCR-SDUSB peut fournir un stockage supplémentaire à votre MFD en connectant des appareils de stockage externes, c.-à-d. :

- Carte SD (ou carte MicroSD avec un adaptateur de carte SD)
- Disque dur externe (HDD) ou pen drive/lecteur flash

Le logement HDD/lecteur flash peut aussi fournir un courant de 0,5 A pour charger les appareils mobiles.

L'accessoire RCR-2 permet d'ajouter 2 logements de carte MicroSDHC supplémentaires à votre MFD.

Pour les détails d'installation, reportez-vous aux instructions fournies avec votre accessoire.



### **Danger : Alimentation d'appareil USB**

Ne PAS connecter d'appareil nécessitant une source d'alimentation externe à la connexion USB du produit.



## 4.13 Connexion vidéo analogique (Axiom Pro)

Les sources vidéo analogiques telles que les caméras thermiques ou de sécurité peuvent être connectées à votre MFD en utilisant le connecteur BNC sur le câble d'alimentation/vidéo/NMEA 0183 fourni.

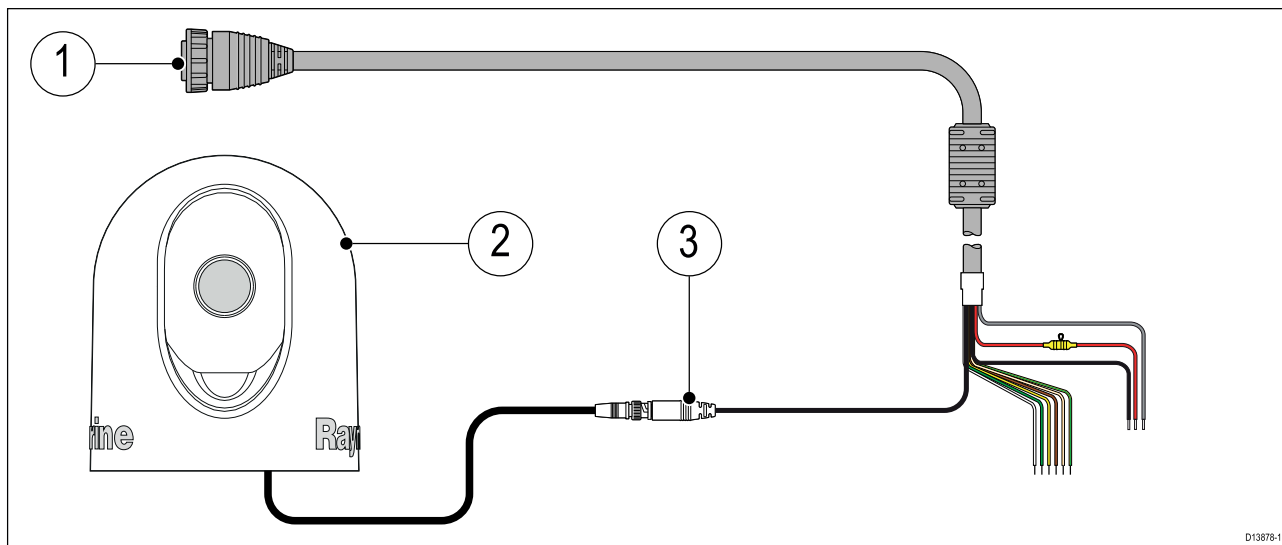

1. Câble d'alimentation/vidéo/NMEA 0183 fourni avec votre MFD.
2. Appareil vidéo analogique.
3. Connecteur BNC vidéo analogique.

Pour les détails d'installation, reportez-vous à la documentation fournie avec votre appareil vidéo analogique.



# Chapitre 5 : Configuration

## Table des chapitres

- 5.1 Démarrage en page 76
- 5.2 Raccourcis en page 83
- 5.3 Compatibilité des cartes mémoire en page 85
- 5.4 Mises à jour du logiciel en page 87

## 5.1 Démarrage

### MFD compatibles

Le système d'exploitation LightHouse™ 3 est compatible avec les MFD listés ci-dessous.

Version du logiciel	MFD compatibles
LH3.3	<ul style="list-style-type: none"> <li>• Axiom 7, 9 et 12</li> <li>• Axiom Pro 9, 12 et 16</li> <li>• eS Series</li> <li>• gS Series</li> </ul>
LH3.2	<ul style="list-style-type: none"> <li>• Axiom 7, 9 et 12</li> <li>• Axiom Pro 9, 12 et 16</li> </ul>
LH3.1	<ul style="list-style-type: none"> <li>• Axiom 7, 9 et 12</li> </ul>
LH3.0	<ul style="list-style-type: none"> <li>• Axiom 7, 9 et 12</li> </ul>

### Commandes — modèles Axiom

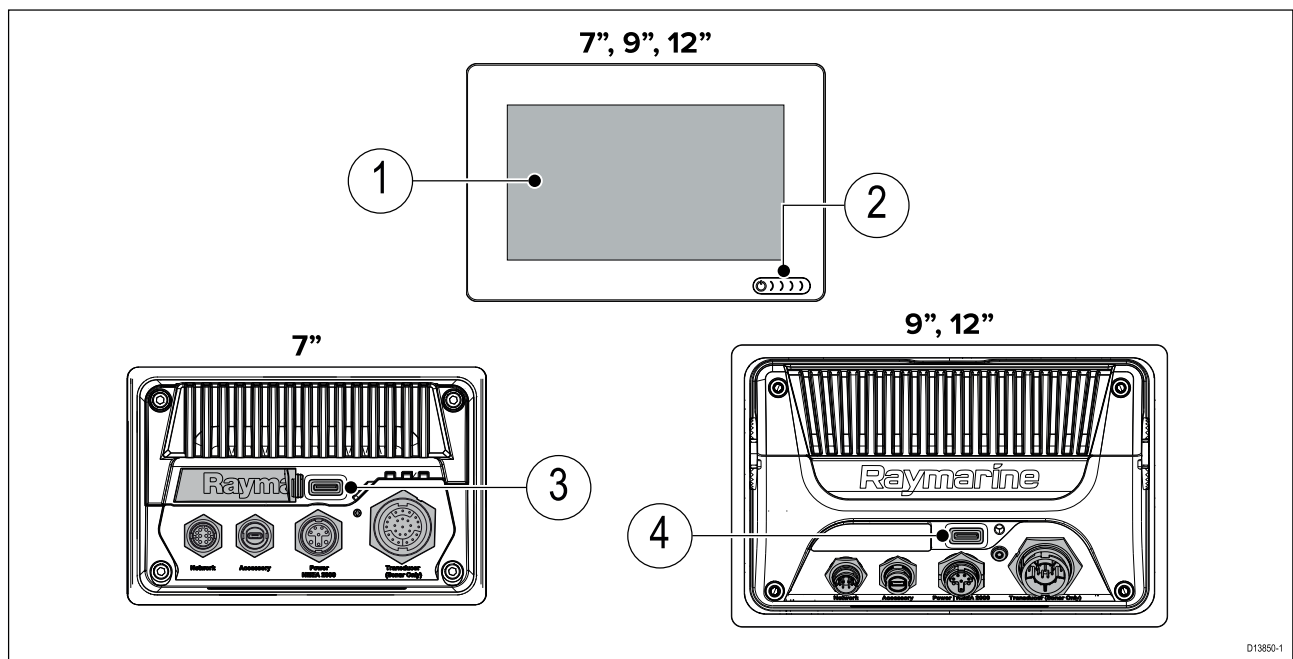

1	<b>Écran tactile</b>	2	<b>Bouton d'alimentation</b>
3	<b>Lecteur de carte MicroSD</b> (écran 7\"/>		

### Mise en marche de l'écran

Quand une alimentation est disponible vers le MFD mais que le MFD est éteint, le symbole d'alimentation est allumé.

Pour allumer l'écran :

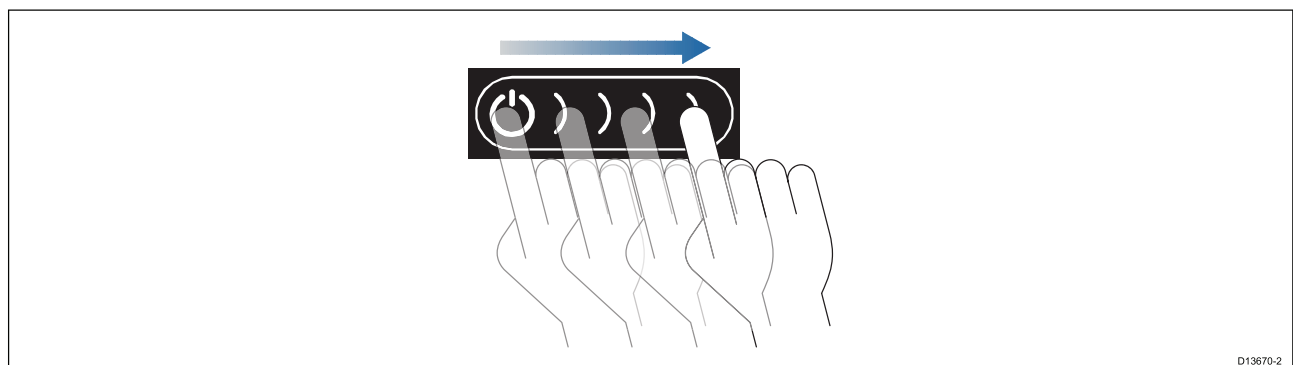

1. Faites glisser votre doigt de gauche à droite dans la zone de balayage du bouton **Power**.  
Le MFD se met en route.

### Arrêt de l'appareil

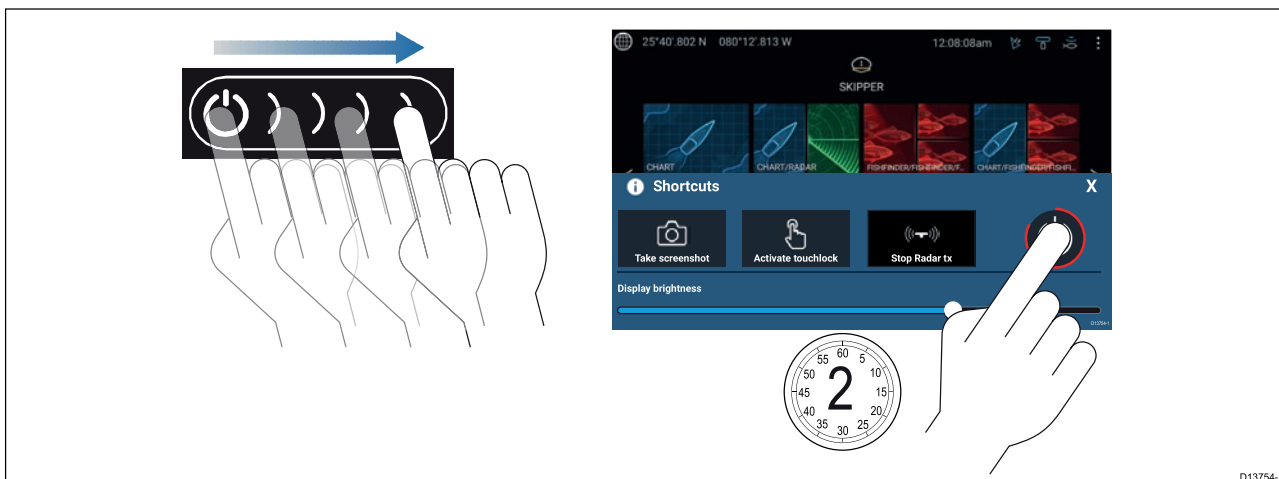

1. Faites glisser votre doigt de gauche à droite dans la zone de balayage du bouton **Power**.  
Le menu Raccourcis s'affiche.
2. Appuyez longuement sur le symbole **Power** (Marche) jusqu'à ce que l'écran s'éteigne.

**Note :** Une fois éteint, l'appareil continuera à consommer une petite quantité de courant de la batterie. Si cela pose un problème, débranchez l'alimentation ou arrêtez l'appareil avec le disjoncteur.

### Mise en marche/arrêt au niveau du disjoncteur

Si vous souhaitez être sûr que le MFD ne consomme pas de courant, il faut le mettre hors tension au niveau du disjoncteur ou débrancher le câble d'alimentation.

Quand le disjoncteur est réactivé, ou quand le câble est reconnecté, le MFD reprend le même état de consommation où il se trouvait avant d'être éteint.

### Commandes RMK-9 / RMK-10

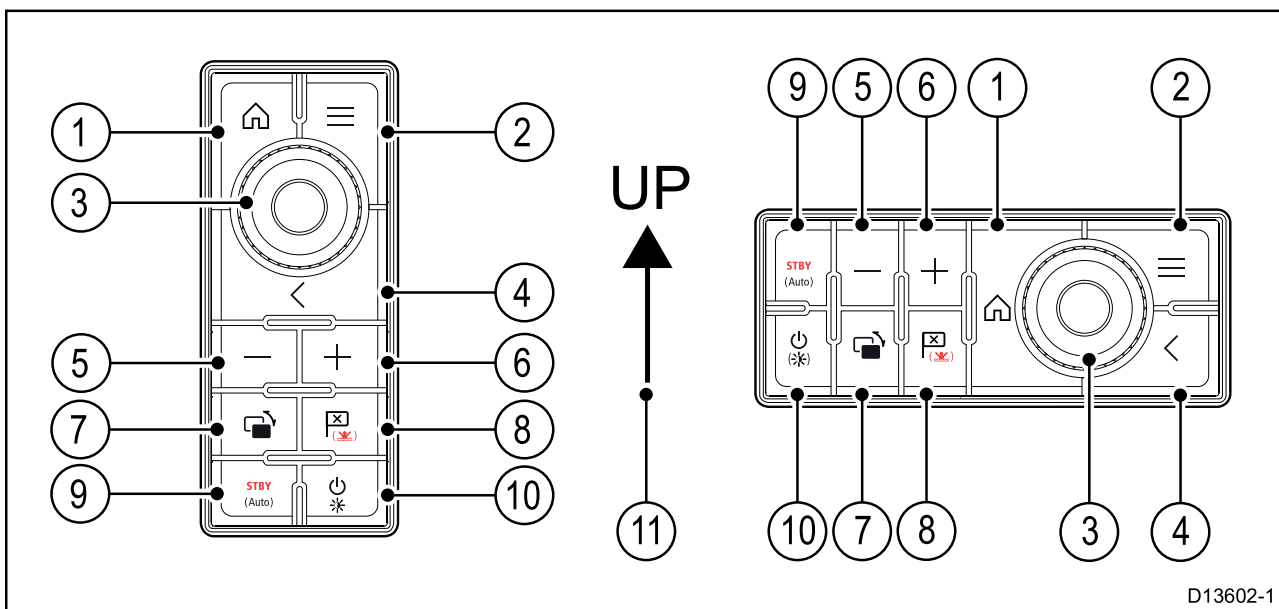

1. **Accueil** — Appuyez sur ce bouton pour revenir à l'écran d'accueil.
2. **Menu** — Appuyez sur ce bouton pour ouvrir ou fermer des menus.
3. **UniController** — Joystick et rotacteur avec un bouton OK permettant d'utiliser les menus et les applications.
4. **Retour** — Appuyez sur ce bouton pour revenir au menu ou au dialogue précédent.
5. **-** (Symbole moins/négatif) — Appuyez pour augmenter l'échelle.

6. **+** (Symbole plus/positif) — Appuyez pour diminuer l'échelle.
7. **Changement** — Appuyez brièvement sur ce bouton pour changer le volet actif dans une page à écran partagé. Une pression prolongée agrandit le volet sélectionné.
8. **Point de route / MOB** — Appuyez brièvement sur ce bouton pour placer un point de route à l'emplacement de votre navire. Une pression prolongée active l'alarme Man overboard (Homme à la mer).
9. **Pilote** — Appuyez brièvement sur ce bouton pour afficher ou masquer la barre latérale du pilote. Une pression prolongée a pour effet d'engager le pilote automatique en mode cap verrouillé (Consigne cap), ou de désengager le pilote automatique actif.
10. **Power** — Appuyez brièvement pour ouvrir la page de raccourcis sur l'écran actif. Une pression prolongée a pour effet d'éteindre tous les MFD couplés.
11. Joystick vers le haut.

## Sélection de l'écran de données Maître lors de la première mise en marche

Les réseaux comprenant plusieurs MFD doivent avoir un écran de données Maître désigné. L'écran de données Maître correspond au MFD principal sur le réseau. Il s'agit du MFD connecté au réseau de bus CAN SeaTalkng® / NMEA 2000 et à tous les autres appareils et sources de données de votre système. L'écran de données Maître transfère les données sur le réseau SeaTalkhs™ vers tout MFD "répéteur" compatible sur le réseau.

Par défaut, votre MFD sera défini comme un écran de données Maître. Si vous vous connectez à un réseau qui comprend déjà des MFD, le système vous invitera à confirmer votre écran de données Maître lors de la première mise en marche.

L'avertissement "Plusieurs écrans de données Maîtres trouvés" s'affiche quand un nouveau MFD est ajouté sur votre réseau.

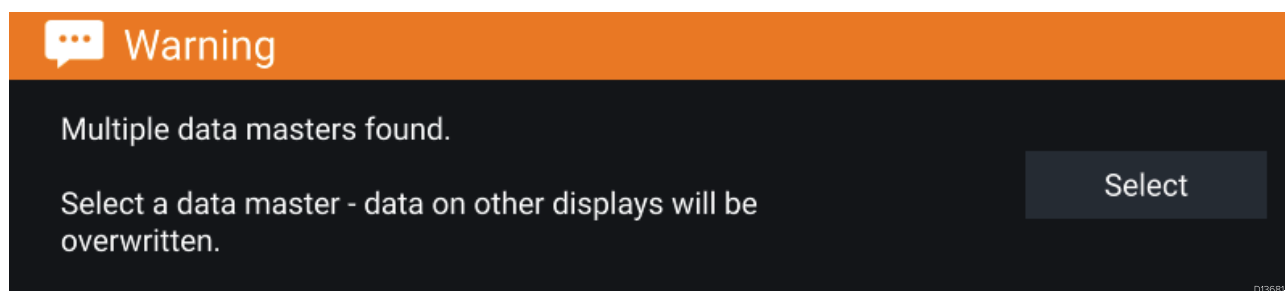

Vous pouvez changer votre écran de données Maître à tout moment en sélectionnant **Désigner comme maître des données** en regard d'un MFD listé dans l'onglet Réseau du menu Paramètres : **Écran d'accueil > Paramètres > Réseau**.

## Assistant de démarrage

Si le MFD est installé comme appareil autonome, ou dans le cadre d'un nouveau système, l'Assistant de démarrage s'affiche la première fois que le MFD est allumé. L'Assistant de démarrage vous aidera à configurer les paramètres importants de votre MFD.

Suivez les instructions à l'écran et configurez les paramètres pertinents.

L'Assistant de démarrage s'affiche également quand une **Réinitialisation usine** est effectuée.

## Acceptation des Limites d'utilisation lors de la première mise en marche

Après avoir terminé l'Assistant de démarrage, la clause de non-responsabilité Limites d'utilisation (LoU) s'affiche.

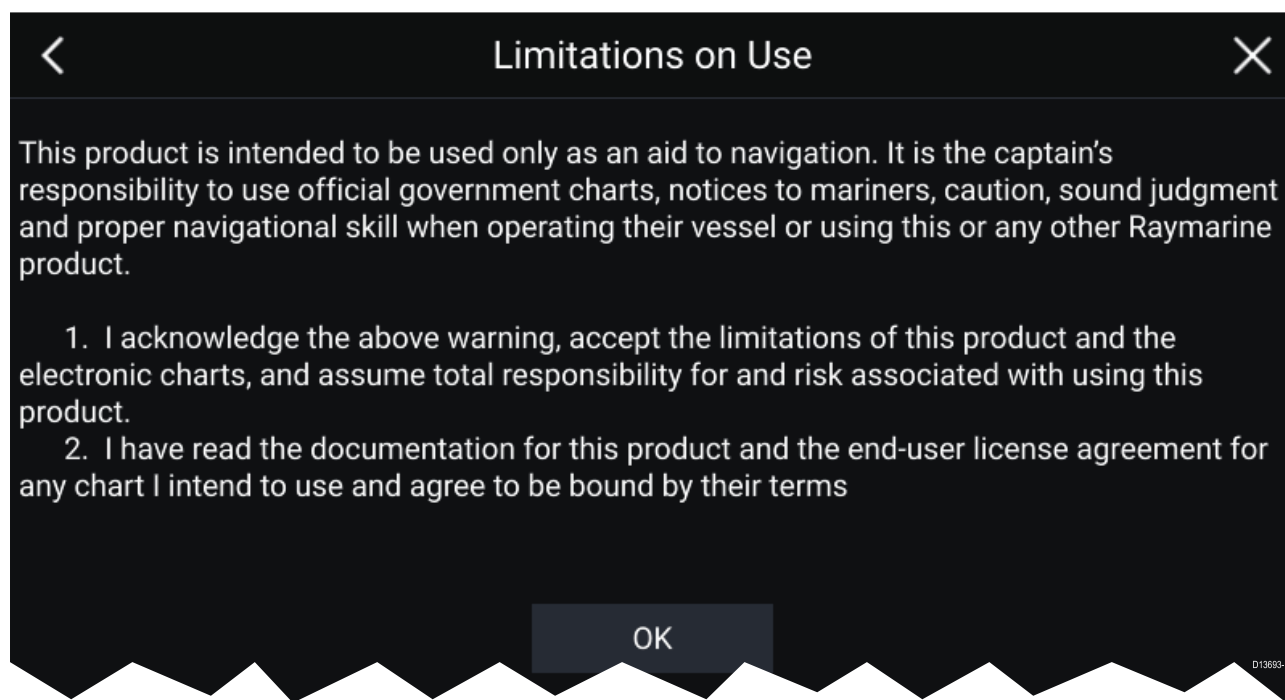

Vous devez lire et accepter les conditions avant d'utiliser votre MFD.

En sélectionnant **OK**, vous indiquez que vous avez accepté les conditions d'utilisation.

## Menu Sources de données

Quand un système comprend plusieurs sources d'un certain type de données, comme des données de profondeur, le système choisit la source la plus appropriée pour les données. Si vous préférez, vous pouvez sélectionner manuellement votre propre source de données.

Le menu **Sources de données** est accessible sur votre MFD maître des données, dans le menu **Paramètres : Écran d'accueil > Paramètres > Réseau > Données sources**.

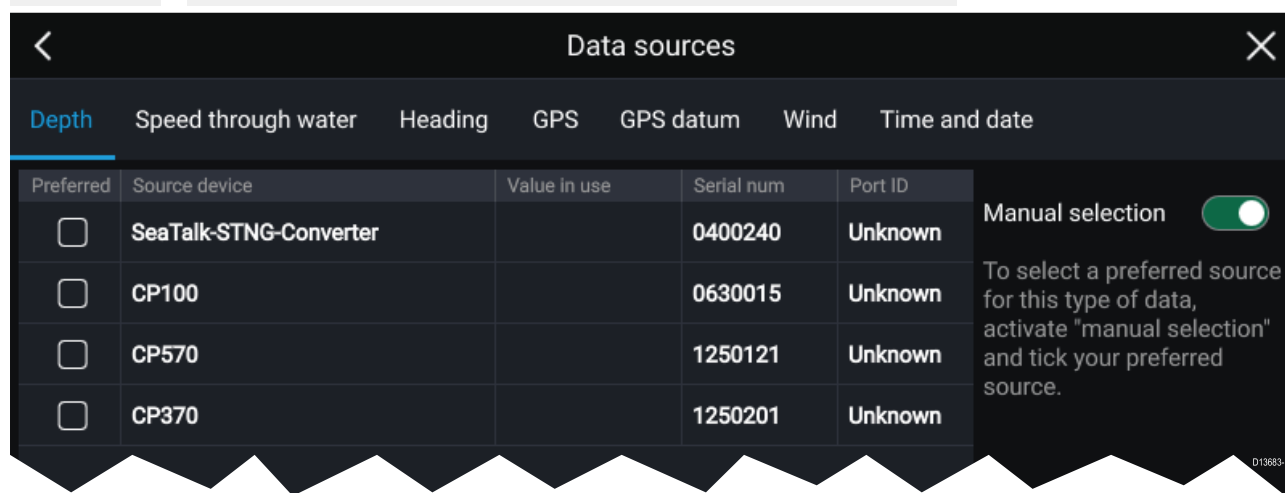

Chaque onglet permet d'afficher et de sélectionner votre source de données privilégiée. La source de données actuellement active affiche sa valeur actuelle utilisée. La sélection de la source de données peut être manuelle ou automatique :

- **Auto** — votre MFD sélectionnera un appareil automatiquement.
- **Manuel** — vous pouvez sélectionner manuellement votre source de données privilégiée.

Les MFD en réseau seront automatiquement mis à jour pour utiliser les sources de données sélectionnées sur votre MFD Maître des données.

## Étalonnage AHRS RealVision™ 3D

Les sondes RealVision™ 3D renferment un capteur intégré AHRS (Attitude and Heading Reference Sensor), qui mesure les mouvements de votre navire pour épauler le sondeur dans le rendu des images. Après installation, toutes les sondes RealVision™ 3D doivent passer par une étape d'étalonnage.

Sur une sonde non étalonnée, un décalage risque de se produire sur le bord avant du rendu, au bas de l'image du sondeur, comme illustré ci-dessous.

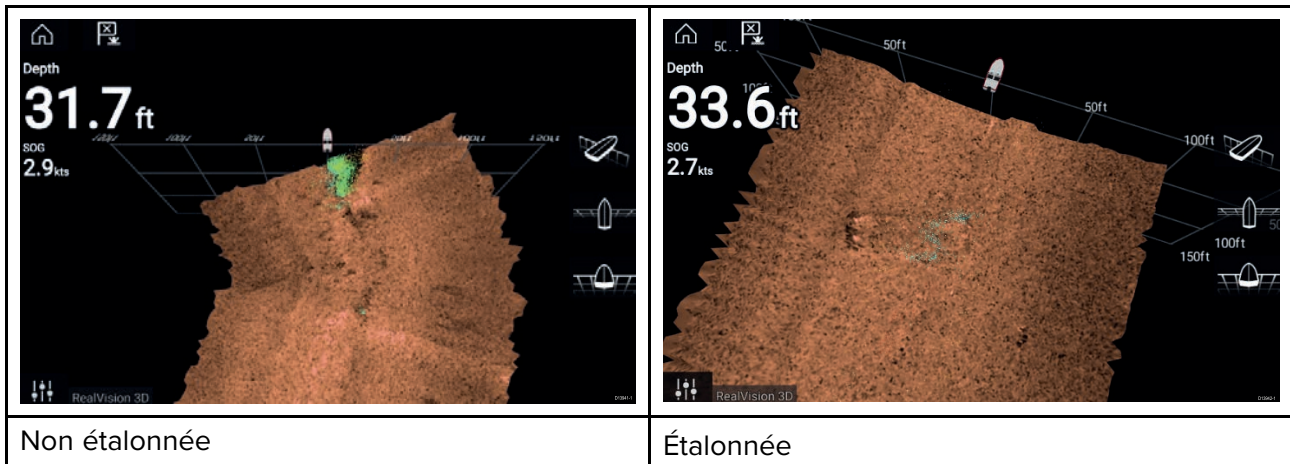

Le processus d'étalonnage est lancé automatiquement et démarre après un virage de votre navire d'environ 100°, à une vitesse comprise entre 3 et 15 nœuds. L'étalonnage ne nécessite aucune saisie de l'utilisateur, mais un virage d'au moins 270° est nécessaire pour que le processus d'étalonnage arrive à déterminer la déviation locale et à appliquer le décalage qui convient.

Le temps nécessaire pour réaliser l'étalonnage dépend des caractéristiques du navire, de l'environnement d'installation de la sonde, et des niveaux d'interférence magnétique au moment de l'exécution du processus. Des sources d'interférences magnétiques importantes peuvent prolonger le temps requis pour exécuter le processus d'étalonnage. Dans certaines zones présentant une déviation magnétique substantielle, il pourrait s'avérer nécessaire de faire des manœuvres en cercle ou « huit » supplémentaires. Exemples de telles sources d'interférence magnétique :

- Pontons marins
- Navires à coque métallique
- Câbles sous-marins

### Note :

La procédure d'étalonnage devra être répétée à la suite d'une **réinitialisation du sondeur** ou d'une **réinitialisation aux valeurs usine** de l'écran multifonctions.

## Configuration des paramètres de sonde

Pour les systèmes configurés avec un Sondeur, vous devez configurer les paramètres de votre sonde.



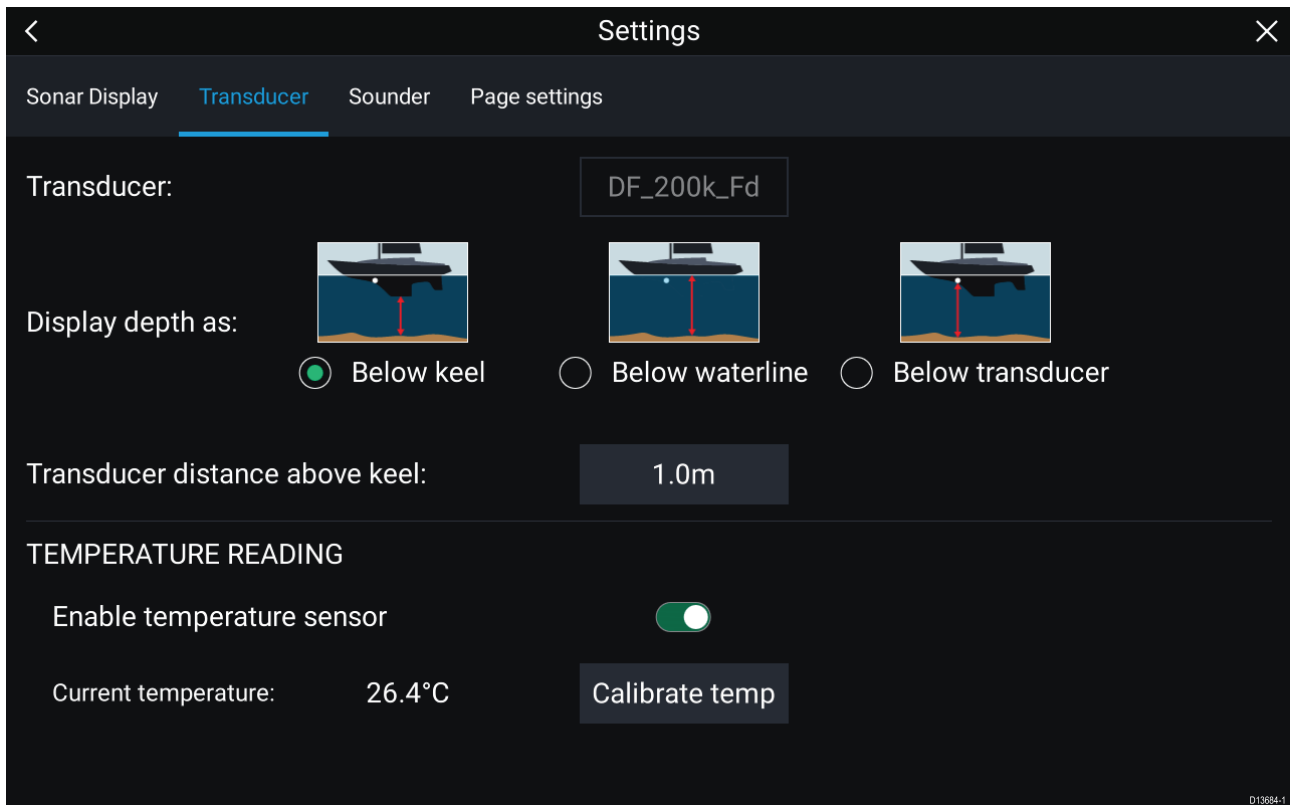

1. Sélectionnez **Sondeur** dans le menu **Paramètres** de l'application Sondeur : **Menu > Paramètres > Sondeur**
2. Sélectionnez le mode d'affichage de la profondeur :
  - i. Sous le capteur (Défaut) — Aucun offset requis
  - ii. Sous la quille — Entrez la distance séparant la face du capteur du bas de la quille.
  - iii. Sous la ligne de flottaison — Entrez la distance séparant le bas de la quille de la ligne de flottaison.
3. Si votre sonde comprend un capteur de température, vous pouvez également configurer les réglages de température ainsi :
  - i. Activez ou désactivez les relevés de température en fonction des besoins.
  - ii. S'ils sont activés, vérifiez la mesure par rapport à la température réelle de l'eau.
  - iii. S'il est nécessaire d'ajuster les mesures actuelles, sélectionnez **Étalonner temp** puis entrez la différence entre vos 2 mesures.

## Identification des moteurs

Les données moteur peuvent être affichées sur votre MFD si vos moteurs transmettent les données gérées pertinentes sur le réseau du MFD. Si votre système a identifié vos moteurs de façon incorrecte, vous pouvez apporter des corrections en utilisant l'Assistant d'identification des moteurs.

L'Assistant d'identification des moteurs est accessible à partir de l'onglet Détails du bateau : **Écran d'accueil > Paramètres > Détails du bateau > Identifier les moteurs**.

1. Veillez à sélectionner le nombre correct de moteurs dans la case **Nombre de moteurs** .
2. Sélectionnez **Identifier les moteurs**.
3. Suivez les instructions à l'écran pour terminer l'assistant d'identification des moteurs.

## Attribution d'une fonction à un bouton programmable par l'utilisateur

Sur un MFD Axiom™ Pro, vous pouvez associer une fonction à un bouton programmable par l'utilisateur.

1. Appuyez longuement sur le **Bouton programmable par l'utilisateur**.
2. Sélectionnez la fonction dans la liste.

Vous pouvez également affecter une fonction au **Bouton programmable par l'utilisateur** dans le menu Paramètres : **Écran d'accueil > Paramètres > Cet écran > Touche configurable par l'utilisateur**.

## Réinitialisation des réglages ou réinitialisation usine

Une **Réinitialisation usine** aura pour effet d'effacer TOUTES les données utilisateur et de réinitialiser les paramètres du MFD aux valeurs usine par défaut. Une **Réinitialisation des réglages** aura pour effet de rétablir les paramètres de votre MFD aux valeurs usine par défaut, mais en conservant les données utilisateur.

1. Sélectionnez **Réinitialisation des réglages**, dans l'onglet **Cet écran : Écran d'accueil > Paramètres > Cet écran > Réinitialisation des réglages** pour effectuer une réinitialisation des réglages.
2. Sélectionnez **Réinitialisation usine**, dans l'onglet **Cet écran : Écran d'accueil > Paramètres > Cet écran > Réinitialisation usine** pour effectuer une réinitialisation usine.

## 5.2 Raccourcis

Le menu des raccourcis est accessible en balayant de gauche à droite dans la zone de balayage du bouton **Power** sur un MFD Axiom™ ou en appuyant sur le bouton **Power** sur un MFD Axiom™ Pro, eS Series ou gS Series.

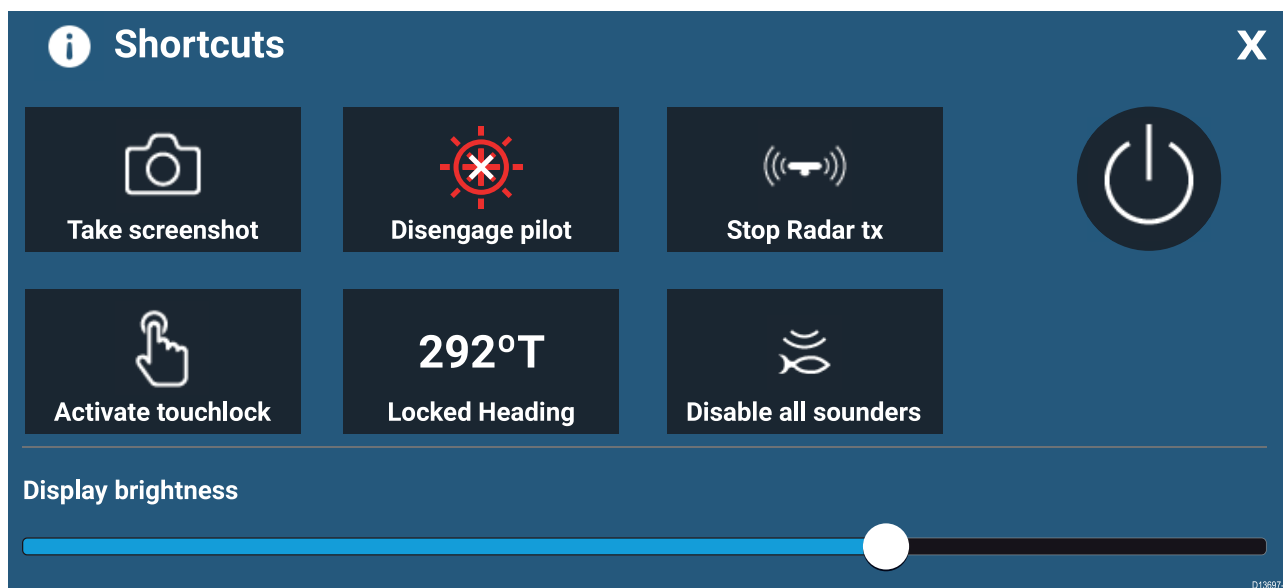

Les raccourcis suivants sont disponibles :

- Copie d'écran
- Activer le verrouillage tactile
- Arrêter l'émission radar
- Éteindre
- Engager/désengager le pilote automatique
- Régler la Consigne cap
- Régler la luminosité
- Désactiver tous les sondeurs

### Copie d'écran

Vous pouvez faire une copie d'écran et enregistrer l'image sur une mémoire externe.

1. Faites glisser votre doigt de gauche à droite dans la zone de balayage du bouton **Power**.  
Le menu Raccourcis s'affiche.
2. Sélectionnez **Copie d'écran**.

La copie d'écran sera enregistrée au format png à l'emplacement du **Fichier de copie d'écran**. L'emplacement du Fichier de copie d'écran peut être spécifié dans l'onglet **Cet écran** du menu **Paramètres** : **Écran d'accueil** > **Paramètres** > **Cet Écran** > **Fichier de copie d'écran** .

### Activation du verrouillage tactile

Par mauvais temps, l'écran tactile peut détecter des pressions par erreur à cause des précipitations. Dans ces conditions, vous pouvez utiliser le verrouillage de l'écran tactile pour éviter le problème.

1. Sélectionnez **Activer le verrouillage tactile** dans le menu **Raccourcis**.

*Quand le verrouillage de l'écran tactile est activé, l'écran tactile est désactivé. Pour réactiver l'écran tactile, faites glisser votre doigt de gauche à droite dans la zone de balayage du bouton **Power**.*

### Mise en veille du radar

Vous pouvez mettre un radar émetteur en veille à partir du menu Raccourcis.

1. Sélectionnez **Arrêter l'émission radar** dans le menu **Raccourcis**.

## Raccourcis du pilote automatique

Quand le Contrôle du pilote automatique est activé, la page des raccourcis propose une icône Pilote automatique qui permet d'engager ou de désengager le pilote. Quand le pilote automatique est engagé en mode Consigne cap, vous pouvez également régler le cap verrouillé dans la page des raccourcis.

## Réglage de la luminosité

La luminosité de l'écran LCD peut être réglée à partir du menu Raccourcis.

1. Faites glisser votre doigt de gauche à droite dans la zone de balayage du bouton **Power**.  
Le menu Raccourcis s'affiche.
2. Déplacez le curseur **Rétroéclairage afficheur** le long de la barre coulissante pour régler la luminosité.

*Le menu Raccourcis étant affiché, vous pouvez aussi utiliser la zone de balayage du bouton **Power** pour augmenter le niveau de luminosité par incréments, en répétant le balayage de gauche à droite.*

## 5.3 Compatibilité des cartes mémoire

Vous pouvez utiliser des cartes mémoire MicroSD pour sauvegarder / archiver des données (p. ex. points de route, routes et traces). Une fois les données sauvegardées sur une carte mémoire, vous pouvez supprimer les anciennes données du système. Les données archivées peuvent être récupérées à tout moment. Il est recommandé de sauvegarder régulièrement vos données sur une carte mémoire.

### Cartes compatibles

Les types de carte MicroSD ci-dessous sont compatibles avec votre MFD :

Type	Dimensions	Format de carte natif	Format pris en charge par le MFD
MicroSDSC (micro Secure Digital capacité standard)	Jusqu'à 4 Go	FAT12, FAT16 ou FAT16B	NTFS, FAT32
MicroSDHC (micro Secure Digital haute capacité)	4 Go à 32 Go	FAT32	NTFS, FAT32
MicroSDXC (micro Secure Digital capacité étendue)	32 Go à 2 To	exFAT	NTFS, FAT32

- **Catégorie de vitesse** — Pour des performances optimales, il est recommandé d'utiliser des cartes mémoire de Classe 10, UHS (ultra haute vitesse) ou supérieure.
- **Utilisation de cartes mémoire de marque** — Pour archiver les données, il est recommandé d'utiliser des cartes mémoire de marque de qualité.

### Retrait d'une carte MicroSD de son adaptateur

Les cartes mémoire MicroSD et de cartographie sont généralement fournies insérées dans un adaptateur de carte SD. La carte doit être retirée de l'adaptateur avant de l'insérer dans votre afficheur.

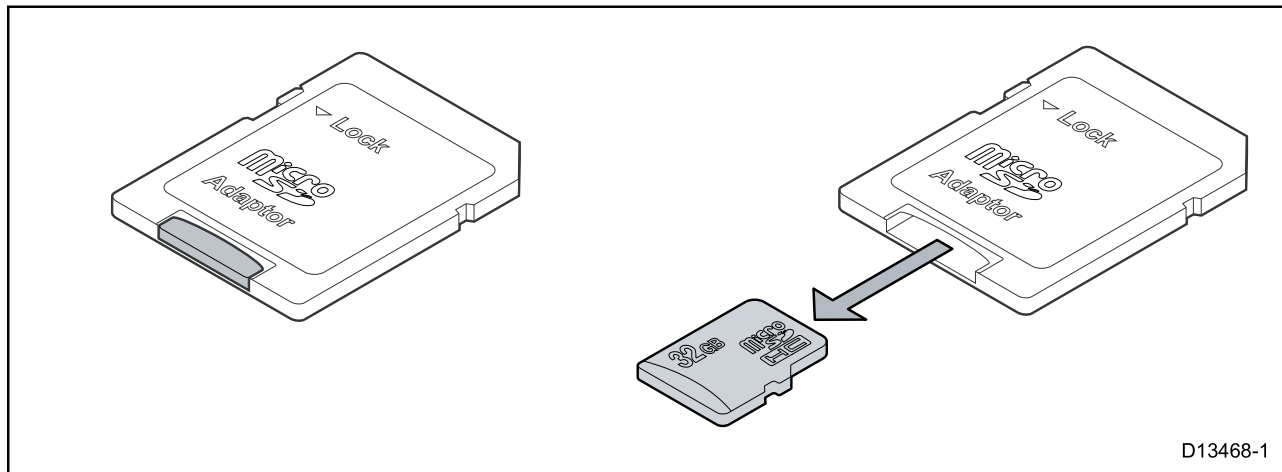

### Insertion d'une carte MicroSD — modèles Axiom

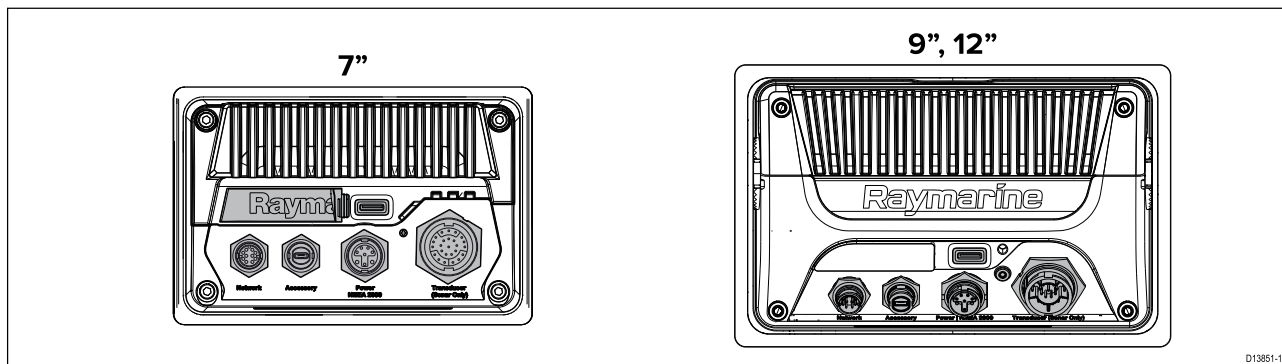

1. Soulevez le clapet du lecteur de carte MicroSD comme illustré ci-dessus.
2. Insérez votre carte MicroSD, contacts tournés vers le bas.

3. Fermez le clapet et vérifiez qu'il est correctement positionné.

### Retrait d'une carte MicroSD

1. Sélectionnez **Éjecter la carte SD** dans la page **Importer/exporter** : **Écran d'accueil > Mes données > Importer/exporter > Éjecter la carte SD.**
2. Retirez la carte MicroSD au dos du MFD.
3. Veillez à bien fermer le clapet du lecteur de carte.

### Insertion d'une carte MicroSD – modèles Axiom Pro

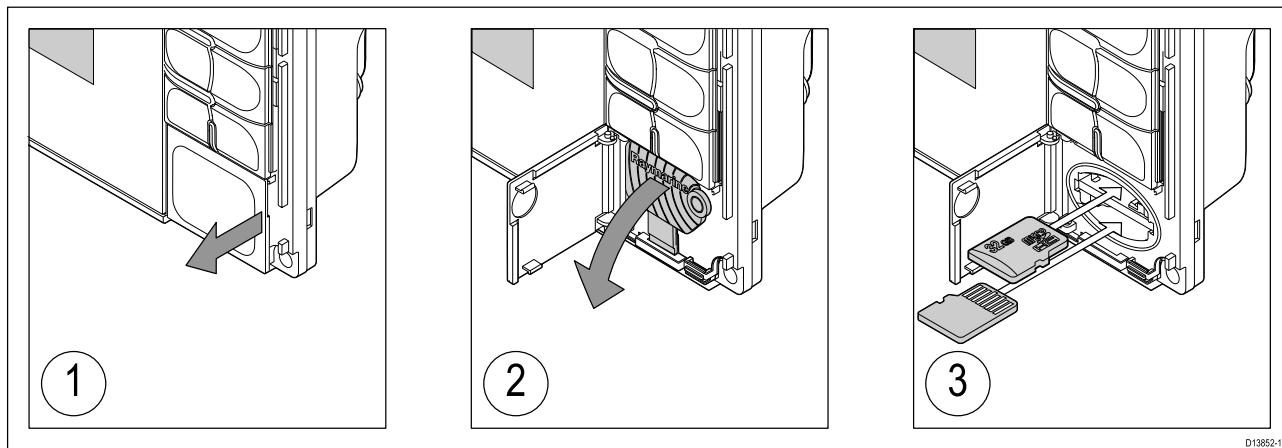

1. Ouvrez le clapet du lecteur de carte.
2. Baissez le clapet du lecteur de carte.
3. Insérez la carte dans le logement puis poussez-la jusqu'à ce qu'elle s'enclique en place.

**Note :** Quand vous insérez une carte dans le logement de carte inférieur, la carte mémoire doit être orientée avec les contacts pointant vers le haut.

### Retrait d'une carte MicroSD - Axiom Pro

Le capot du lecteur de carte étant ouvert et le clapet baissé :

1. Poussez la carte jusqu'à ce qu'elle s'enclique.
2. Tirez sur la carte pour la retirer de son logement.

#### **Attention : Veillez à ce que le clapet ou le capot du lecteur de carte soit correctement fermé.**

Pour prévenir toute infiltration d'eau et les dommages au produit qui en résultent, veillez à ce que le capot du lecteur de carte soit bien fermé.

#### **Attention : Précautions d'utilisation des cartouches cartographiques et des cartes mémoire**

Pour éviter tout dommage irréversible et/ou une perte de données sur les cartouches et cartes mémoire :

- Veillez à orienter la cartouche ou la carte mémoire dans le bon sens. N'essayez PAS de forcer la cartouche dans le lecteur.
- N'utilisez PAS d'instrument métallique tel qu'un tournevis ou des pinces pour insérer ou extraire une cartouche ou une carte mémoire.

## 5.4 Mises à jour du logiciel

Raymarine® publie régulièrement des mises à jour de logiciel pour ses produits afin de fournir de nouvelles fonctions ou d'améliorer les fonctions existantes ainsi que les performances et la convivialité. Vous devez vous assurer que vos produits utilisent le logiciel le plus récent en vérifiant régulièrement si le site Internet Raymarine® propose de nouvelles versions logicielles.

[www.raymarine.com/software](http://www.raymarine.com/software)

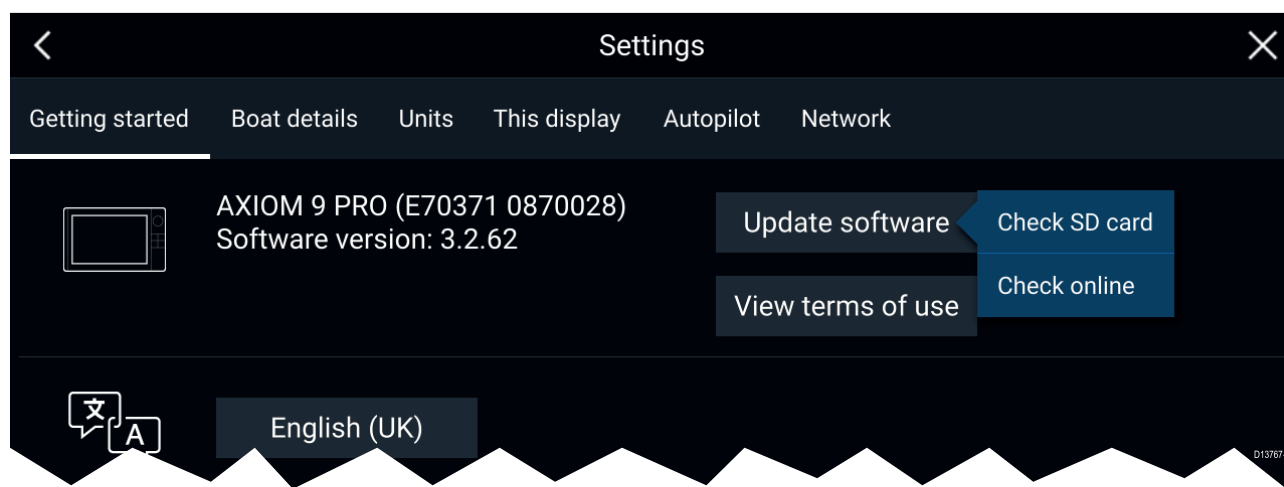

### Note :

- Il est recommandé de sauvegarder vos données utilisateur avant d'effectuer une mise à jour logicielle.
- Pour mettre à jour des produits SeaTalkng® compatibles, vous devez utiliser le MFD maître désigné qui est physiquement connecté au circuit principal SeaTalkng®.
- Pour effectuer une mise à jour de logiciel, tout pilote automatique ou radar connecté doit être mis en veille.
- La fonction "Rechercher en ligne" du MFD est seulement disponible quand le MFD a une connexion Internet.
- Pour savoir si des produits sont compatibles avec le processus de mise à jour logicielle des MFD, veuillez consulter le site Web : [www.raymarine.com/software](http://www.raymarine.com/software).

## Mise à jour du logiciel avec une carte mémoire

Les produits SeaTalkhs® et SeaTalkng® compatibles peuvent être mis à jour en suivant les étapes ci-dessous.

1. Vérifiez la version logicielle de votre produit.

*Reportez-vous à la documentation fournie avec votre produit pour déterminer comment vérifier la version du logiciel.*

2. Vérifiez le dernier logiciel disponible sur le site Internet Raymarine : ([www.raymarine.com](http://www.raymarine.com) > **Assistance** > **Mises à jour logiciels**).
3. Téléchargez le package logiciel.
4. Copiez les fichiers sur la carte MicroSD.
5. Votre MFD étant allumé, insérez la carte MicroSD dans le logement du lecteur de carte. Votre MFD détectera automatiquement les fichiers logiciels.
6. Suivez les instructions qui s'affichent à l'écran pour mettre le logiciel de votre produit à jour.
7. Vous pouvez aussi sélectionner **Rechercher sur la carte SD** dans les options contextuelles de **Mise à jour logicielle** de l'onglet Mise en route : (**Écran d'accueil** > **Paramètres** > **Mise en route** > **Mise à jour logicielle**).

## Mise à jour du logiciel par Internet

Les produits SeaTalkhs® et SeaTalkng® compatibles peuvent être mis à jour en suivant les étapes ci-dessous.

1. Sélectionnez **Mise à jour logicielle** dans l'onglet Mise en route : (**Écran d'accueil > Paramètres > Mise en route**).
2. Sélectionnez **Rechercher en ligne** dans le menu contextuel.
3. Pour configurer une connexion Wi-Fi, sélectionnez **Paramètres Wi-Fi** puis connectez-vous au point d'accès/hotspot Wi-Fi.
4. Sélectionnez **Démarrer** puis suivez les instructions qui s'affichent à l'écran.



## Chapitre 6 : Écran d'accueil

### Table des chapitres

- 6.1 Acceptation des Limites d'utilisation en page 90
- 6.2 Vue d'ensemble de l'écran en page 91
- 6.3 Création/personnalisation d'une page d'application en page 92
- 6.4 Profils utilisateur en page 93
- 6.5 Mes données en page 94
- 6.6 Paramètres en page 95
- 6.7 Homme à la Mer (MOB) en page 96
- 6.8 Alarmes en page 97
- 6.9 Navigation/positionnement par satellite en page 98
- 6.10 Zone d'état en page 100
- 6.11 Barre latérale en page 101
- 6.12 Superpositions de données en page 102
- 6.13 Modification du rapport de division d'une page d'application avec écran divisé en page 103
- 6.14 Connexion à un afficheur sans fil en page 104

## 6.1 Acceptation des Limites d'utilisation

Quand votre MFD a démarré, l'écran d'accueil s'affiche.

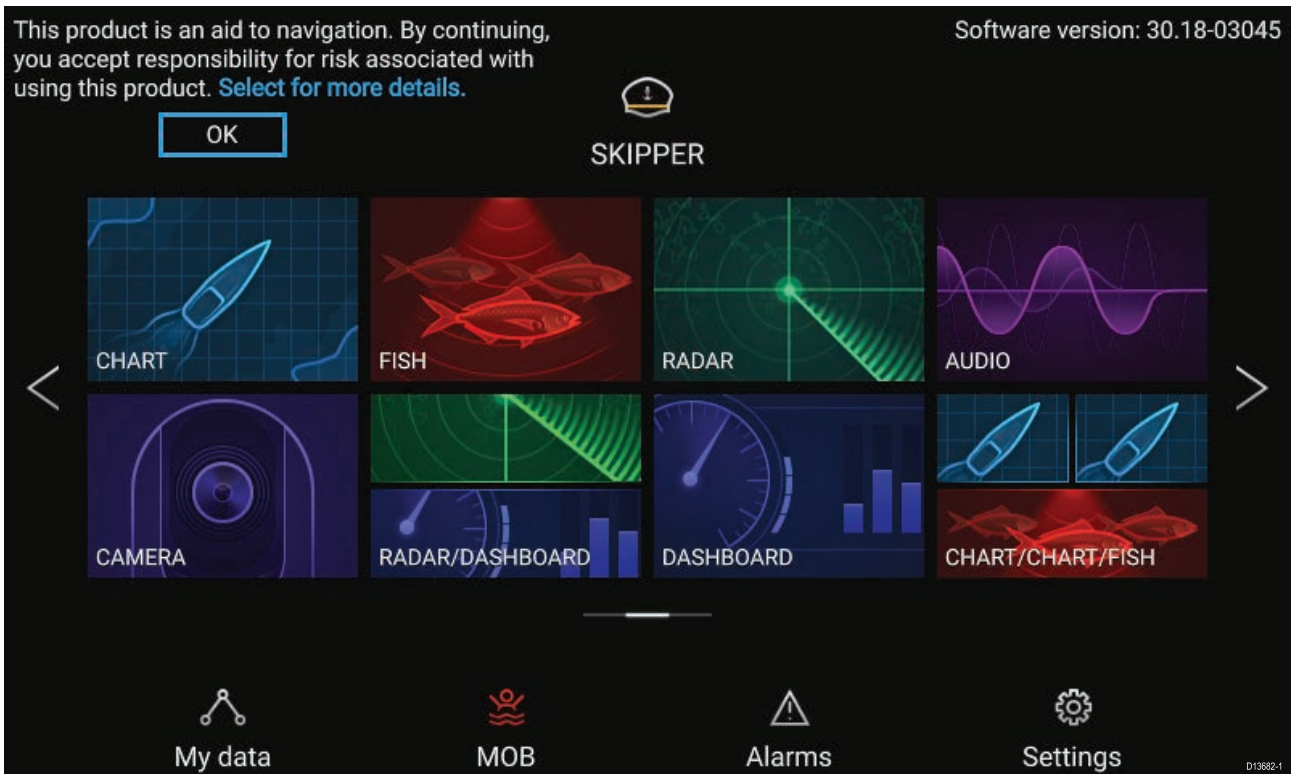

1. Avant d'utiliser le MFD, vous devez accepter la clause de non-responsabilité sur les Limites d'utilisation (LoU). Pour afficher la clause de non-responsabilité LoU complète, sélectionnez "plus de détails".

*L'acceptation des LoU s'affiche à chaque fois que l'écran est allumé et pour chaque nouveau profil utilisateur. Vous pouvez afficher le texte LoU complet à tout moment à partir de l'onglet **Mise en route** : **Écran d'accueil** > **Paramètres** > **Mise en route** > **Afficher les conditions d'utilisation**.*

## 6.2 Vue d'ensemble de l'écran

Tous les paramètres et applications sont accessibles à partir de l'écran d'accueil.

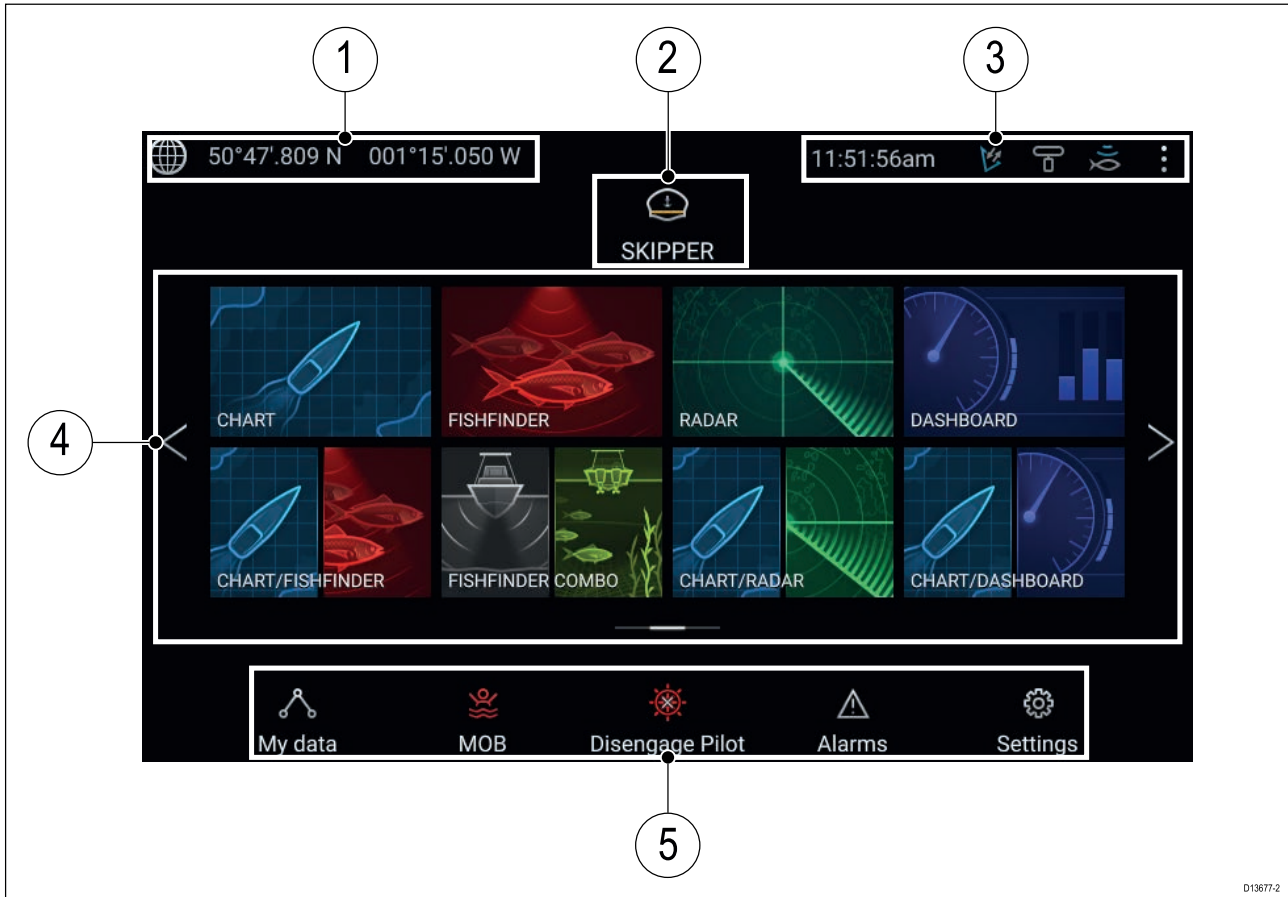

1. **Position GNSS/détails de position** — Sélectionnez cette zone pour afficher la précision de la position et accéder aux paramètres GNSS.
2. **Profil** — Sélectionnez cette zone pour changer le profil à utiliser ou pour créer, modifier ou supprimer des profils.
3. **Appareils externes et heure système** — Sélectionnez cette zone pour régler le décalage horaire par rapport à l'heure UTC.
4. **Icônes des pages d'application** — Sélectionnez une icône pour ouvrir la page d'application pertinente. Utilisez les flèches **Gauche** et **Droite**, ou faites glisser votre doigt vers la gauche ou la droite dans la zone pour faire défiler toutes les pages disponibles pour l'écran d'accueil.
5. **Paramètres et données** — Cette zone donne accès aux menus **Paramètres**, **Alarme** et **Mes données**. Vous pouvez aussi activer l'alarme **Homme à la mer (MOB)** et désengager votre pilote automatique.

**Note :** Quand plusieurs écrans sont connectés au même réseau, l'écran d'accueil du MFD désigné comme Maître des données est répliqué sur tous les MFD.

## 6.3 Création/personnalisation d'une page d'application

1. Appuyez longuement sur la page d'application existante pour afficher les options contextuelles.

*Vous pouvez personnaliser, renommer ou supprimer des pages d'application à partir des options contextuelles.*

2. Sélectionnez **Personnaliser** dans les options contextuelles pour changer la mise en page et les applications utilisées. Pour créer une nouvelle page, appuyez longuement sur un espace vide de l'écran d'accueil.

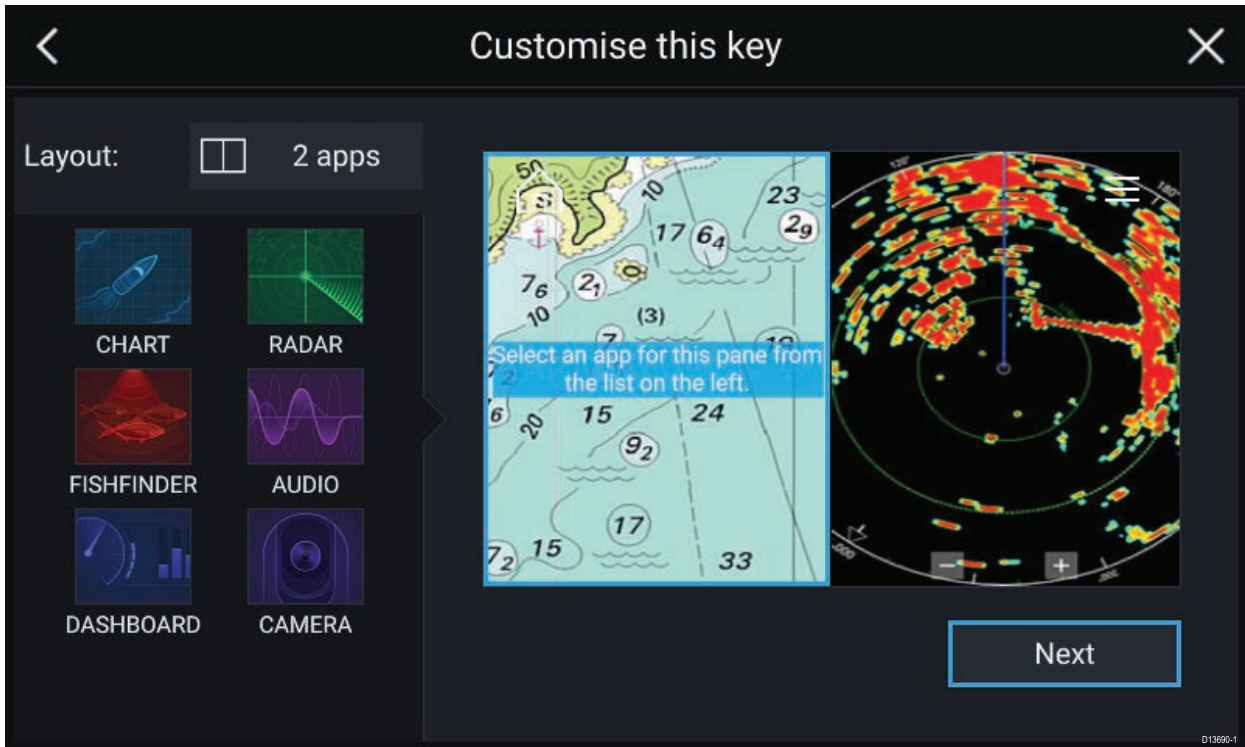

3. Sélectionnez l'option **Disposition** : pour changer la mise en page.
4. Sélectionnez les icônes correspondant aux applications à afficher sur la page.
5. Sélectionnez **Suivant** et donnez à la page un nom facile à retenir.
6. Sélectionnez **Enregistrer**.

La page est enregistrée et l'icône de la nouvelle page d'application apparaît sur l'écran d'accueil.

## 6.4 Profils utilisateur

Vous pouvez partager votre MFD avec d'autres utilisateurs en créant des profils utilisateur sur votre MFD. Les profils permettent de conserver vos propres paramètres personnels tout en laissant d'autres utilisateurs personnaliser leurs paramètres MFD comme ils le souhaitent.

**Note :** Les données utilisateur telles que les points de route, routes, traces, images et enregistrements vidéo seront disponibles pour tous les utilisateurs.

Vous pouvez accéder à la page des profils en sélectionnant l'icône de profil sur l'écran d'accueil.

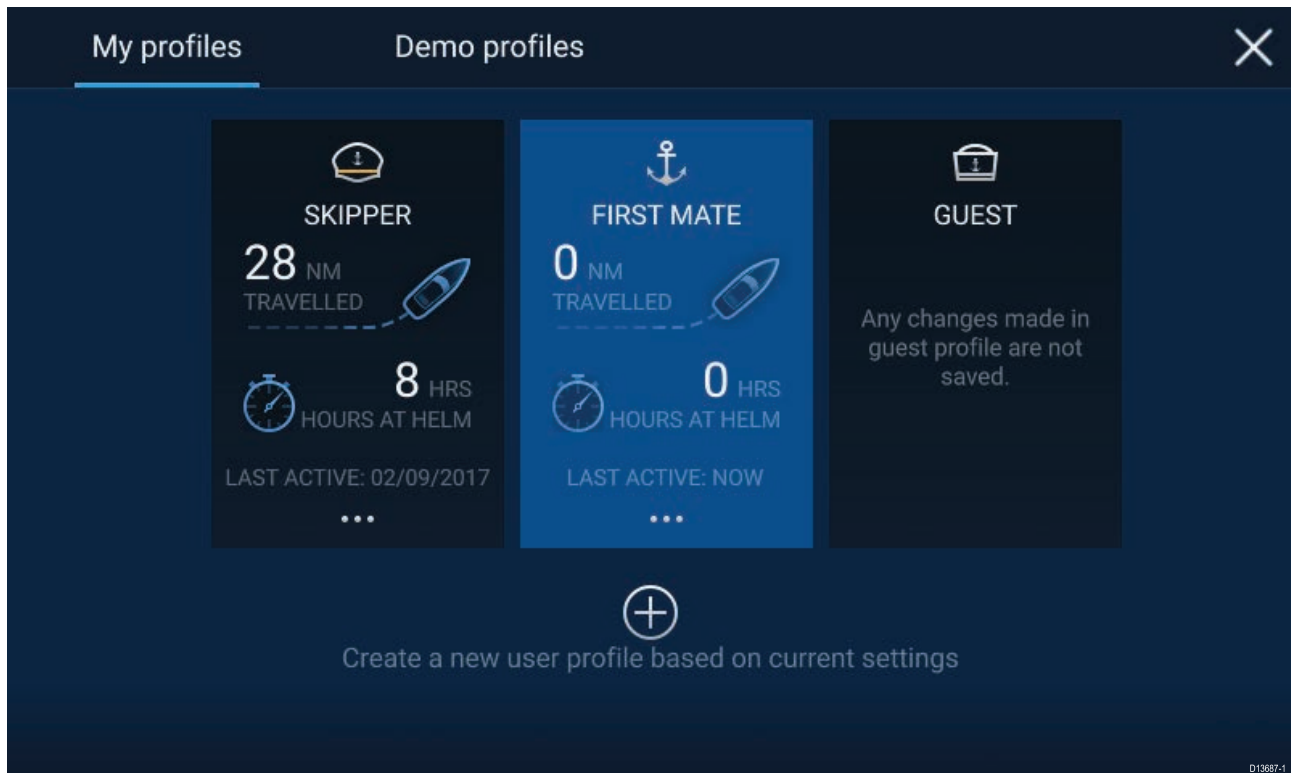

Sélectionner l'icône **Plus (+)** a pour effet de créer un nouveau profil reposant sur le profil en cours d'utilisation.

Les modifications aux paramètres MFD sont spécifiques au profil utilisé et sont réutilisées la prochaine fois que le profil est utilisé.

La distance parcourue et le temps pendant lesquels un profil est resté actif sont affichés pour chaque profil.

Les noms et les icônes de profil peuvent être personnalisés. Vous pouvez également réinitialiser la distance et le temps pour chaque profil.

Un profil Invité est disponible pour les utilisateurs temporaires. Les modifications de paramètre dans le profil Invité ne sont pas conservées. À chaque fois que le profil Invité est activé, les paramètres sont récupérés du dernier profil utilisé.

Quand le MFD est redémarré, le dernier profil utilisé devient actif.

Des profils de démonstration sont également disponibles pour vous aider à vous entraîner à utiliser votre MFD avec des données simulées.

## 6.5 Mes données

L'icône **Mes données** dans l'écran d'accueil donne accès aux données utilisateur telles que **Points de route**, **Routes**, **Traces**, données de **Trip** et **Fichiers** multimédia. Vous pouvez aussi **Importer/exporter** des données utilisateur à partir du menu **Mes données**.

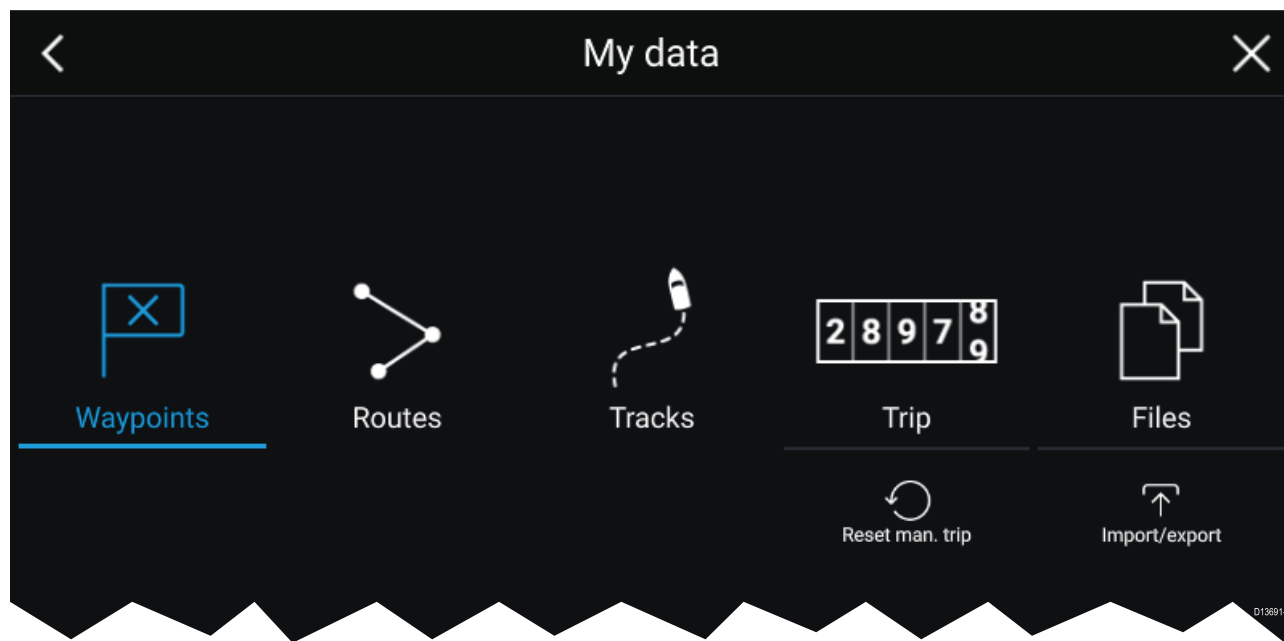

Sélectionner **Points de route**, **Routes** ou **Traces** a pour effet d'afficher la liste pertinente où vous pourrez gérer et personnaliser vos données.

Sélectionner **Trip** a pour effet d'afficher les compteurs de trip.

Sélectionner **Réinitialiser trip man.** remet le compteur de trip à zéro.

Sélectionner **Fichiers** a pour effet d'ouvrir un navigateur de fichiers.

Sélectionner **Importer/Exporter** permet de sauvegarder ou de restaurer des données utilisateur en utilisant un stockage externe.

## 6.6 Paramètres

Le menu Paramètres contient d'importantes informations et paramètres pour votre MFD.

Le menu **Paramètres** est divisé en plusieurs onglets. Les paramètres disponibles sont :

Onglet	Options
<b>Démarrage</b>	<ul style="list-style-type: none"><li>• Afficher les informations liées au matériel et au logiciel de votre MFD</li><li>• Afficher les détails de cartographie pour les cartouches cartographiques insérées</li><li>• Mettre à jour le logiciel du MFD</li><li>• Afficher la clause de non-responsabilité LoU (onglet <b>Mise en route</b>)</li><li>• Changer la langue de l'interface utilisateur</li></ul>
<b>Détails du bateau</b>	<ul style="list-style-type: none"><li>• Définir l'icône et le nom du bateau</li><li>• Configurer la profondeur, la hauteur et la largeur minimales de sécurité</li><li>• Configurer les moteurs</li><li>• Configurer les batteries</li><li>• Configurer les réservoirs de carburant</li></ul>
<b>Unités</b>	<ul style="list-style-type: none"><li>• Configurer les unités de mesure à utiliser</li><li>• Configurer le mode de relèvement</li><li>• Configurer la déclinaison</li><li>• Configurer le datum géodésique GNSS</li></ul>
<b>Cet écran</b>	<ul style="list-style-type: none"><li>• Affecter une page d'écran d'accueil ou une application à utiliser lors de la mise sous tension</li><li>• Sélectionner l'emplacement d'enregistrement pour les copies d'écran</li><li>• Configurer le bouton programmable par l'utilisateur Axiom Pro</li><li>• Coupler/découpler des claviers externes RMK</li><li>• Connecter à un afficheur sans fil</li><li>• Partage WiFi, coupler avec une antenne Quantum Radar sans fil, configurer les paramètres WiFi et configurer l'accès aux app mobiles</li><li>• Effectuer une réinitialisation des paramètres ou une réinitialisation usine</li></ul>
<b>Pilote automatique</b>	<ul style="list-style-type: none"><li>• Activer/Désactiver le contrôle du pilote automatique</li><li>• Configurer la réponse du pilote automatique</li><li>• Accéder aux paramètres avancés du pilote automatique</li></ul>
<b>Réseau</b>	<ul style="list-style-type: none"><li>• Afficher la liste des MFD en réseau</li><li>• Définir un MFD Maître des données</li><li>• Afficher les détails de logiciel et de réseau pour le MFD utilisé</li><li>• Enregistrer ou effacer les journaux de diagnostic dans l'espace de stockage externe</li><li>• Afficher et enregistrer les informations de diagnostic sur les produits connectés à votre MFD</li><li>• Configurer les options NMEA 0183 sur un Axiom Pro</li><li>• Définir vos sources de données privilégiées (écran de données Maître uniquement)</li></ul>

## 6.7 Homme à la Mer (MOB)

Si une personne ou un objet passe par-dessus bord, la fonction MOB (Man OverBoard ou Homme à la mer) permet de marquer la position du navire au moment de l'activation de la fonction MOB.

La fonction MOB peut être activée en appuyant longuement sur l'icône MOB :  sur l'écran

d'accueil ou sur l'icône point de route/MOB :  qui se trouve dans la partie supérieure de toutes les applications.

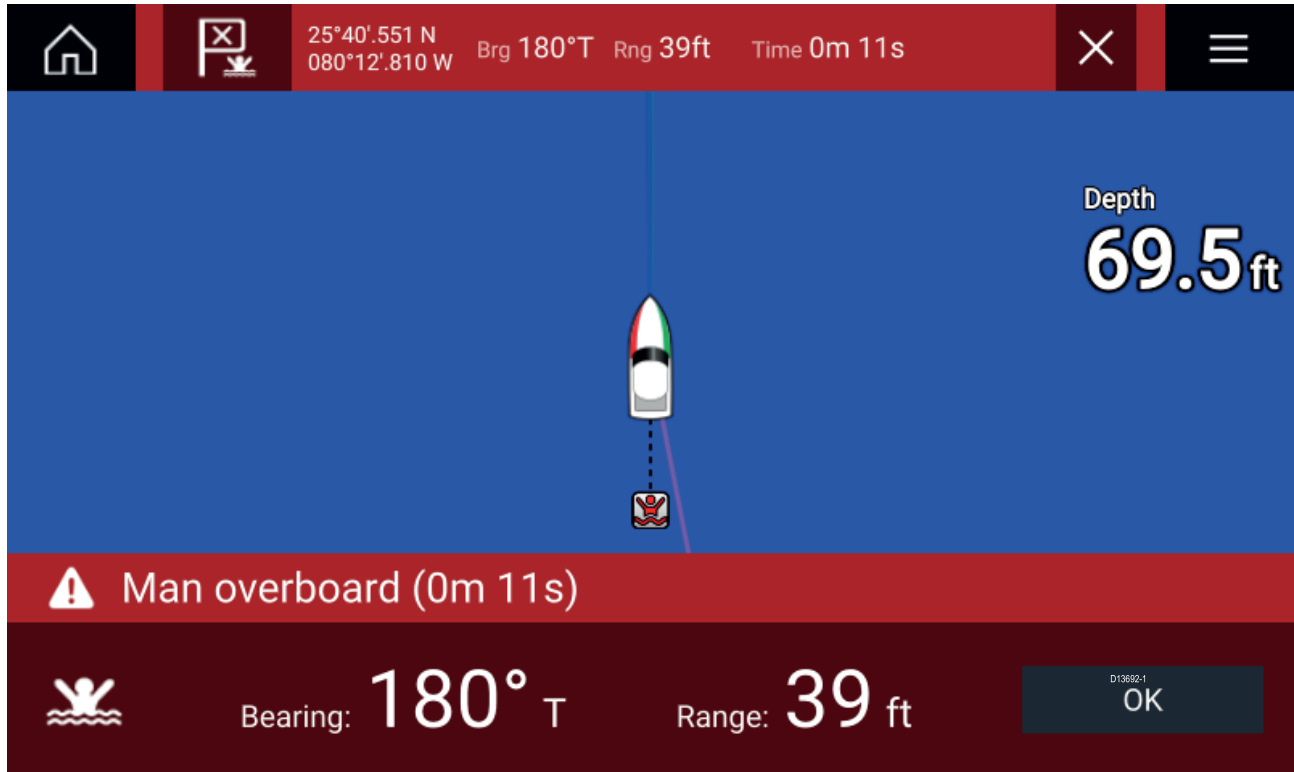

Pour utiliser la fonction MOB, votre navire doit avoir un relevé de position valide provenant d'un récepteur GNSS. Le mode Estime a également besoin des données de cap et de vitesse.

Quand vous activez l'alarme MOB :

- une alarme MOB sonore retentit toutes les 30 secondes jusqu'à ce que l'alarme soit annulée.
- une barre de données MOB indiquant le relèvement et la distance du MOB et le temps écoulé depuis l'activation MOB est affichée le long de la partie supérieure de l'écran. La barre de données reste présente dans toutes les applications et l'écran d'accueil, et persiste jusqu'à ce que l'alarme MOB soit annulée.
- un avertissement MOB s'affiche au bas de l'écran et doit être acquitté.
- l'application Carte est mise dans un mode MOB spécial pour vous aider à revenir au point où se trouvait votre navire quand le MOB a été activé.



## 6.8 Alarmes

Le Gestionnaire des alarmes est accessible à partir de l'écran d'accueil.

### Exemple : liste des alarmes actives

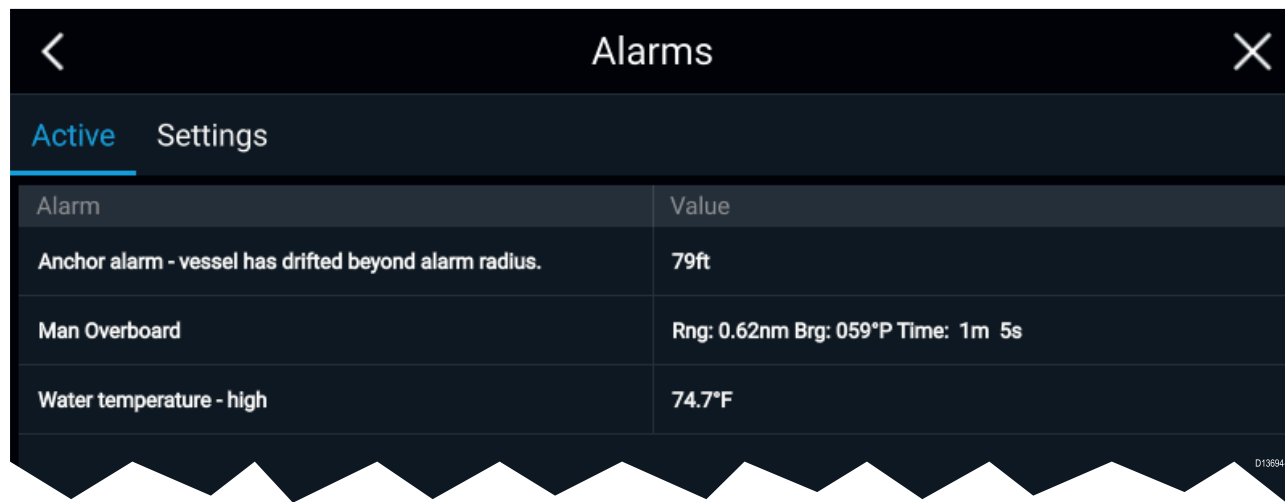

The screenshot shows a mobile application interface titled "Alarms". It has a back arrow on the left and a close 'X' on the right. Below the title are two tabs: "Active" (selected) and "Settings". The main content is a table with two columns: "Alarm" and "Value".

Alarm	Value
Anchor alarm - vessel has drifted beyond alarm radius.	79ft
Man Overboard	Rng: 0.62nm Brg: 059°P Time: 1m 5s
Water temperature - high	74.7°F

Les alarmes sont générées par les fonctions du système ainsi que par les instruments externes connectés à l'écran multifonctions.

Quand une alarme est déclenchée, tous les MFD en réseau affichent des avertissements sonores et visuels. L'avertissement sur l'écran donne des détails sur la cause du déclenchement de l'alarme.

### Exemple : alarme d'arrivée à un point de route



Le Gestionnaire des alarmes peut être utilisé pour :

- lister les alarmes actives courantes
- activer et désactiver les alarmes
- régler les seuils des alarmes

La liste des alarmes actives est accessible à partir de l'onglet des alarmes **actives** : (Écran d'accueil > **Alarmes** > **Active**)

Les paramètres d'alarme sont accessibles à partir de l'onglet **Paramètres** : (Écran d'accueil > **Alarmes** > **Paramètres**)

## 6.9 Navigation/positionnement par satellite

### État du GNSS

La position GNSS de votre navire est indiquée dans le coin supérieur gauche de l'écran d'accueil. Vous pouvez accéder à la précision du relevé de position et aux paramètres en sélectionnant la zone. Si une latitude et une longitude s'affichent sur l'écran d'accueil, vous avez un relevé de position valide. Si le texte passe en rouge, la précision du relevé est faible.

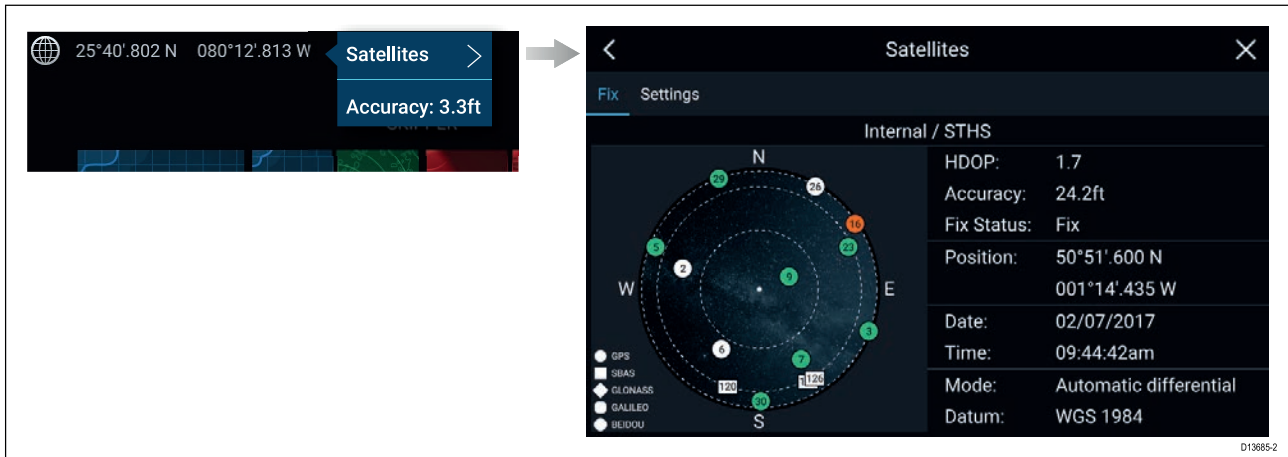

La vue du ciel sur le côté gauche de la page montre la position des satellites de navigation et la constellation à laquelle ils appartiennent. La couleur du satellite indique son état :

- Gris = recherche de satellite en cours
- Vert = satellite en cours d'utilisation
- Orange = poursuite du satellite en cours

### Paramètres GNSS

Les paramètres pour votre récepteur GNSS (interne ou externe) sont accessibles à partir du menu **Satellites** : **Écran d'accueil** > **menu contextuel GNSS** > **Satellites** > **Paramètres**.

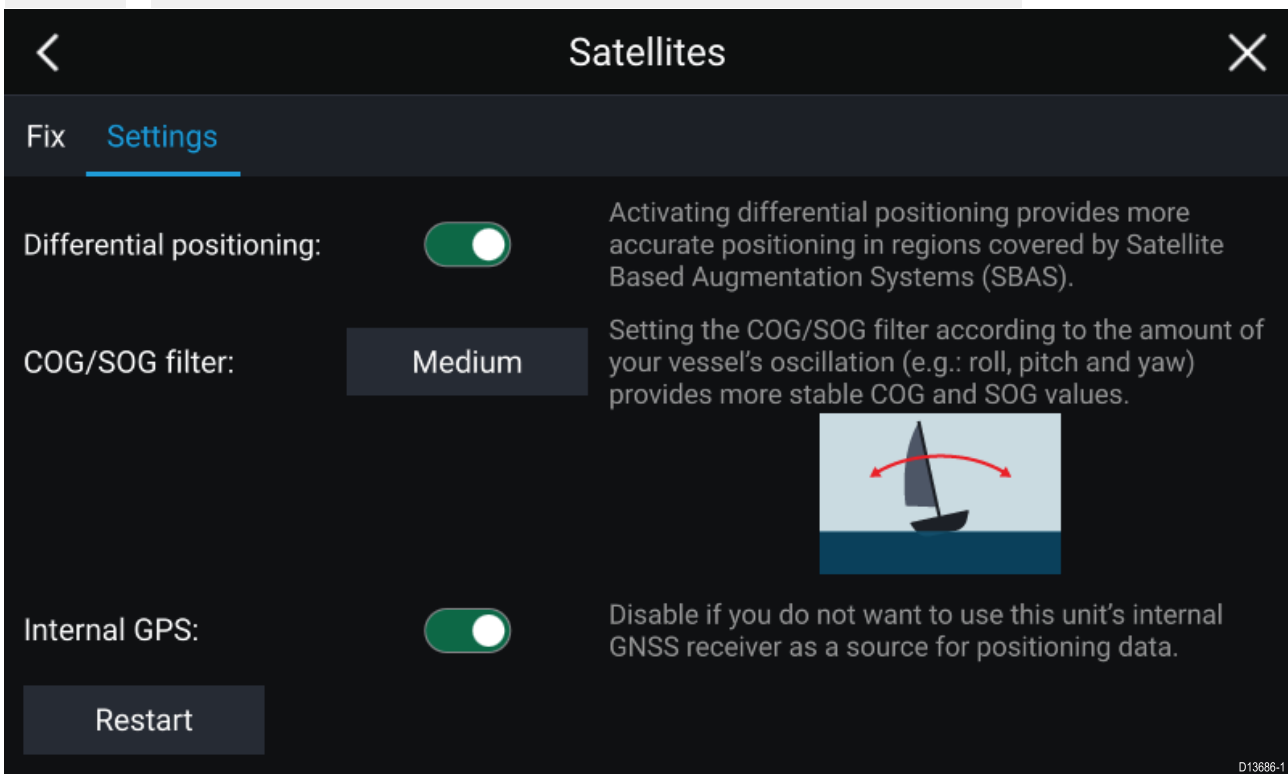

Dans l'onglet Paramètres GNSS vous pouvez :

- activer et désactiver l'utilisation du Positionnement différentiel (SBAS)
- configurer le filtre COG/SOG en fonction de l'oscillation de votre navire, pour donner des mesures de COG et SOG plus stables

- activer et désactiver le récepteur GNSS interne de votre MFD. Désactivez si vous ne souhaitez pas utiliser le récepteur GNSS interne de cette unité comme source pour les données de positionnement.
- redémarrer le récepteur GNSS utilisé comme source pour vos données de positionnement.

## 6.10 Zone d'état

Vous pouvez afficher l'état des périphériques connectés à votre MFD en utilisant la zone d'état, qui se trouve dans le coin supérieur droit de l'écran d'accueil. Cette zone donne également l'**Heure** et indique quand le MFD est en mode **Verrouillage de l'écran tactile**.

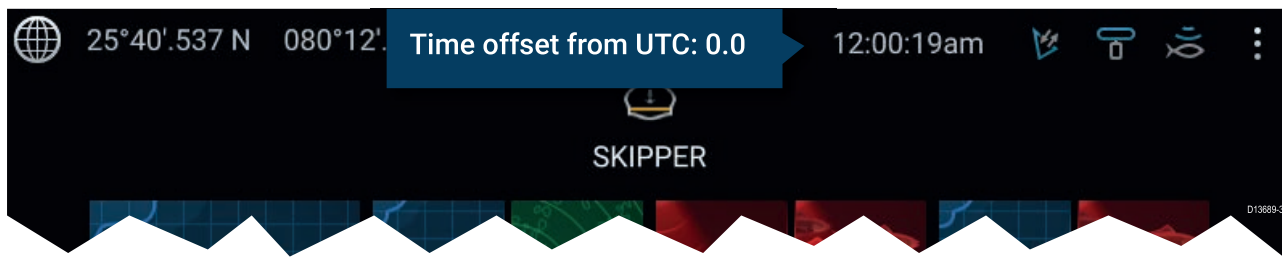

### Icônes de la zone d'état

L'état des appareils AIS, radar, sonars/sondes connectés est indiqué dans la zone d'état :

### Options contextuelles

Les **Options** contextuelles permettent de régler le décalage horaire par rapport au TU.

## 6.11 Barre latérale

La barre latérale est disponible dans toutes les applications et permet d'accéder rapidement aux données du système. Par défaut, la barre latérale est configurée pour afficher les données de navigation.



La barre latérale s'affiche automatiquement dans l'application Carte quand un Aller à ou Suivre est utilisé. Vous pouvez également l'afficher à tout moment en faisant glisser votre doigt de gauche à droite à partir du bord gauche de l'écran. Faites glisser votre doigt de droite à gauche pour masquer la barre latérale.

Pour personnaliser les données affichées, appuyez longuement sur la donnée à modifier puis sélectionnez **Modifier** dans les options contextuelles qui s'affichent.

## 6.12 Superpositions de données

Les données du système peuvent être affichées en superposition sur les applications Carte, Radar, Sondeur et Caméra. Pour certaines applications, les superpositions de données sont activées par défaut.

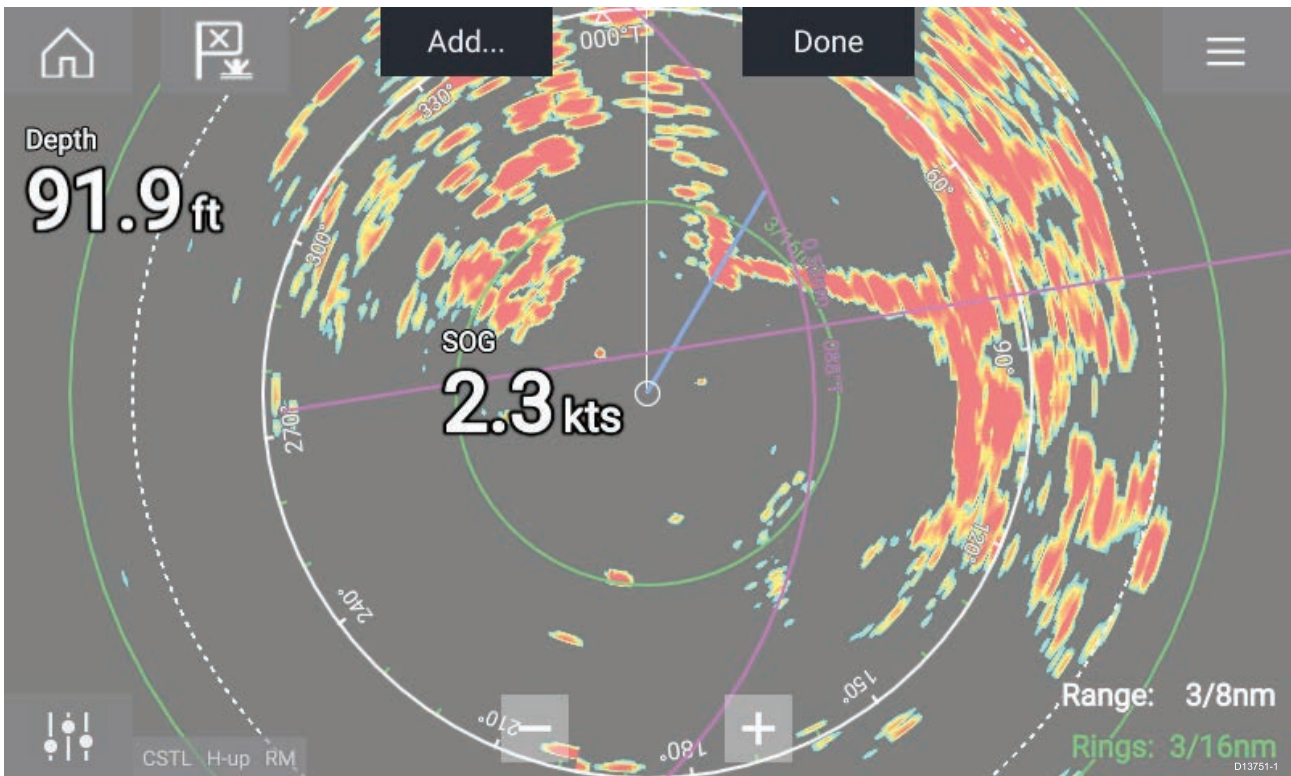

Les superpositions de données peuvent être placées n'importe où sur la page de l'application, et sur toute application dans une page avec écran divisé.

Les données de superposition peuvent être personnalisées dans : **Menu > Paramètres > Paramètres de page > Modifier les superpositions de données.**

En mode de modification, faites glisser la superposition de données jusqu'à l'emplacement souhaité, puis appuyez longuement sur une superposition de données pour afficher le menu contextuel où vous pourrez **Modifier**, **Déplacer**, **Redimensionner** ou **Supprimer** la superposition des données.

Sélectionnez **Ajouter** pour ajouter une autre superposition ou **Terminé** pour quitter le mode de modification.

## 6.13 Modification du rapport de division d'une page d'application avec écran divisé

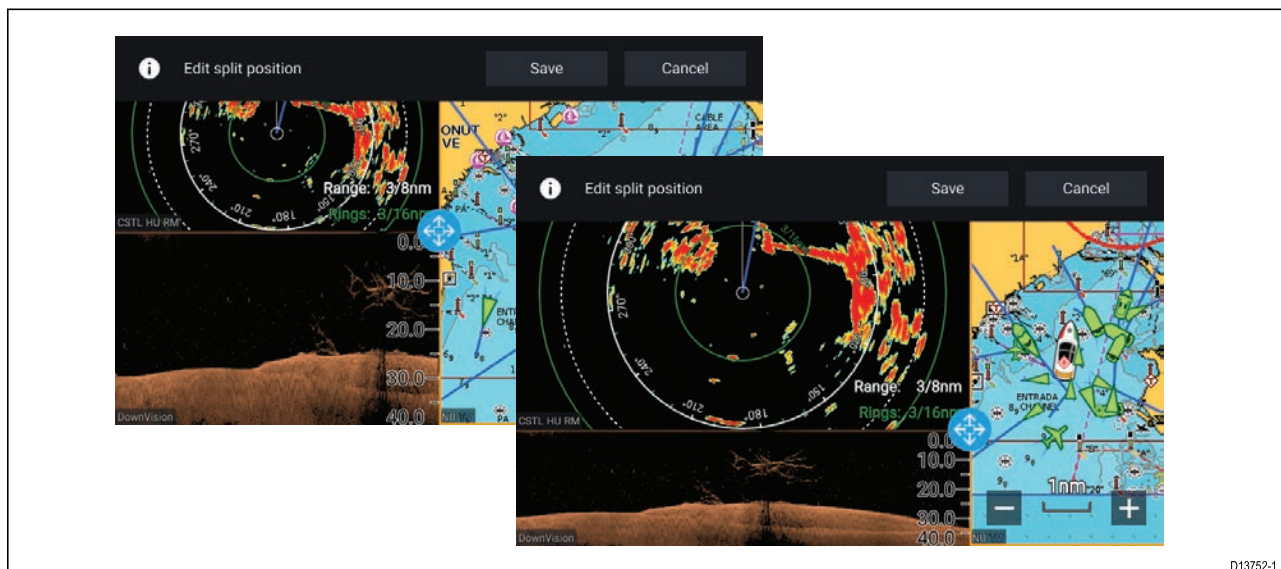

Une page d'application avec écran divisé étant affichée :

1. Sélectionnez **Modifier le rapport de division** dans l'onglet **Paramètres de page** : **Menu > Paramètres > Paramètres de page > Modifier le rapport de division**.
2. Faites glisser l'icône de redimensionnement pour obtenir le rapport de division souhaité.
3. Sélectionnez **Enregistrer**.

## 6.14 Connexion à un afficheur sans fil

Vous pouvez connecter vos MFD Axiom™ et Axiom™ Pro à un afficheur sans fil en utilisant un dongle externe ou un afficheur avec support intégré. Une fois connecté, l'écran du MFD est mis en miroir sur l'afficheur sans fil.

1. Suivez les instructions fournies par votre afficheur sans fil/dongle pour configurer l'appareil.
2. Sélectionnez l'icône de l'afficheur qui se trouve sous **Afficheur sans fil** : dans l'onglet **Cet écran** du menu **Paramètres** : (**Écran d'accueil** > **Cet écran** > **Afficheur sans fil** :).

Votre MFD va rechercher les afficheurs disponibles.



3. Sélectionnez l'afficheur que vous souhaitez utiliser.
4. Si votre MFD a l'option de Partage WiFi activée, un code pin est affiché sur l'afficheur sans fil. Entrez ce code quand le MFD vous y invite.
5. Vous serez aussi peut-être invité à autoriser le MFD à se connecter automatiquement à l'avenir. Sélectionnez **Oui** ou **Non** sur votre afficheur sans fil, selon les besoins. Votre écran MFD sera maintenant affiché sur l'appareil sélectionné.
6. Pour autoriser l'afficheur sans fil à se connecter à chaque fois que votre MFD est allumé, activez **Connecter lors de la mise sous tension** dans les options contextuelles.

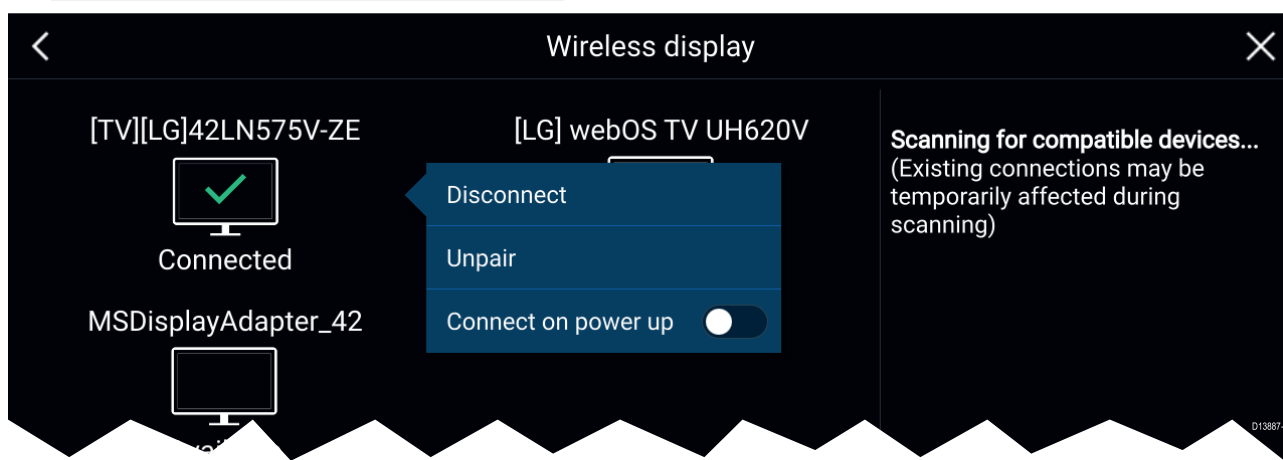

### Note :

1. N'oubliez pas de vérifier votre afficheur sans fil pour procéder aux confirmations/acquittements requis.
2. Il est possible que certains appareils non certifiés Miracast ne puissent pas se connecter avec Partage WiFi activé. Dans ce cas, désactivez Partage WiFi et réessayez.
3. En cas de problème de connexion, essayez de désactiver et de réactiver la fonction d'afficheur sans fil sur votre afficheur et votre MFD ou d'éteindre et de rallumer les deux appareils.
4. Une fois connecté/couplé à un afficheur sans fil, ne changez pas le mot de passe de votre MFD, car sur certains appareils une réinitialisation usine peut être nécessaire pour rétablir une connexion.



# Chapitre 7 : Contrôle du pilote automatique

## Table des chapitres

- [7.1 Contrôle du pilote automatique en page 106](#)

## 7.1 Contrôle du pilote automatique

Votre MFD peut être intégré à un système de pilote automatique Evolution et fonctionner comme contrôleur de pilote automatique. Veuillez vous reporter à la documentation fournie avec votre pilote automatique pour plus de détails sur l'installation et la connexion de votre pilote automatique à votre MFD.

Le contrôle du pilote automatique à partir de votre MFD peut être activé et désactivé dans l'onglet **Pilote automatique** du menu **Paramètres : Écran d'accueil > Paramètres > Pilote automatique > Commande du pilote.**



1.  **Icône Pilote**  — La **Commande du pilote** étant activée, l'icône Pilote est affichée sur l'écran ; la sélection de cette icône a pour effet d'afficher la barre latérale du pilote. Quand le pilote automatique est engagé, l'icône de pilote est remplacée par l'icône Désengager pilote.
2.  **Barre latérale du pilote**  — la barre latérale du pilote propose des commandes et des informations liées à votre système de pilote automatique. Le pilote automatique étant engagé, le contenu de la barre latérale du pilote propose d'autres commandes et informations. La barre latérale du pilote peut être masquée en la faisant glisser vers la gauche. Pour l'afficher à nouveau, il suffit de faire un mouvement de balayage de la gauche de l'écran vers le centre.

### Engagement du pilote automatique — Consigne cap

Le pilote automatique étant activé :

1. Pour les pilotes de type barre à roue et barre franche, engagez l'entraînement mécanique en embrayant l'entraînement de la barre à roue ou en attachant la tige de poussée à la goupille de la barre franche.
2. Sélectionnez l'**icône Pilote automatique**.  
La barre latérale du pilote s'affiche.
3. Sélectionnez **Naviguer vers cap**.
4. Sélectionnez **Engager le pilote**.

### Engagement du pilote automatique — Navigation

Le pilote automatique étant activé :

1. Pour les pilotes de type barre à roue et barre franche, engagez l'entraînement mécanique en embrayant l'entraînement de la barre à roue ou en attachant la tige de poussée à la goupille de la barre franche.
2. Lancez un Goto ou un Suivre dans l'application Carte.
3. Sélectionnez l'**icône Pilote automatique**.  
La barre latérale du pilote s'affiche.
4. Sélectionnez **Naviguer vers nav**.

5. Sélectionnez **Engager pilote** ou, en cas d'erreur d'écart transversier, sélectionnez **SELON étape de route** ou **DIRECT d'ici**.

L'option **SELON étape de route** a pour effet de piloter le navire en suivant la trace initiale.

L'option **DIRECT d'ici** a pour effet de créer une nouvelle trace depuis votre position courante jusqu'à votre destination.

## Désengagement du pilote automatique.



Vous pouvez désengager votre pilote automatique à tout moment en sélectionnant l'**icône Désengager pilote**.

L'**icône Désengager pilote** est disponible dans toutes les applications. Elle est également disponible dans la barre latérale du pilote, dans les messages contextuels du pilote, dans l'écran d'accueil et dans la page des raccourcis.



## Chapitre 8 : Application Carte

### Table des chapitres

- [8.1 Vue d'ensemble de l'application Carte en page 110](#)

## 8.1 Vue d'ensemble de l'application Carte

L'application Carte affiche une représentation de votre navire par rapport aux masses terrestres et aux autres objets cartographiés, ce qui vous permet de planifier et de naviguer jusqu'à la destination souhaitée. L'application Carte nécessite un relevé de position GNSS pour afficher votre navire à l'endroit correct sur une carte du monde.

Pour chaque instance de l'application Carte, vous pouvez sélectionner la cartographie électronique à utiliser. Ce choix sera conservé après un cycle d'arrêt/redémarrage.



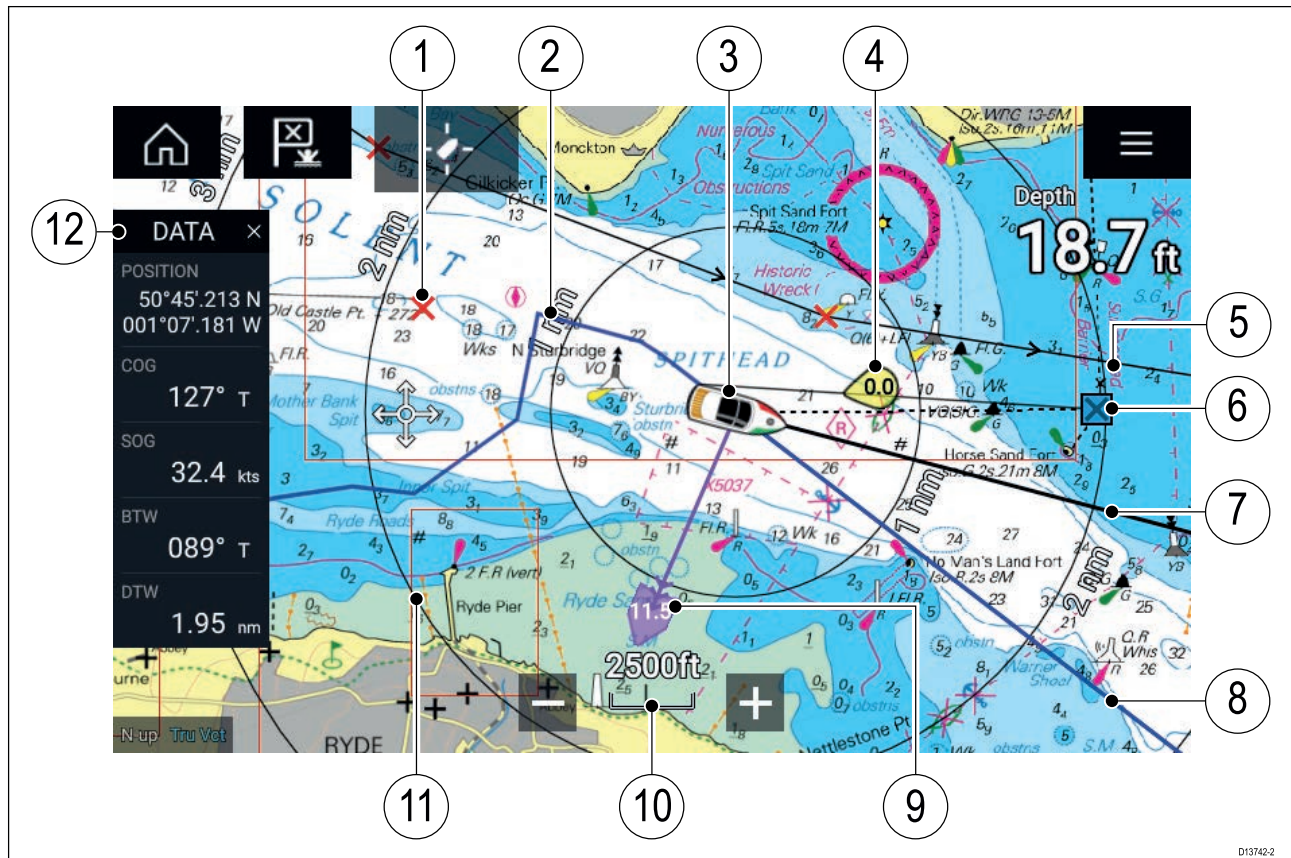



L'application Carte peut être affichée dans des pages d'application plein écran ou écran divisé. Les pages d'application peuvent présenter jusqu'à 4 instances de l'application Carte.



1	<b>Point de route</b> Utilisez les points de route pour marquer des emplacements spécifiques ou des points d'intérêt.	2	<b>Trace</b> Vous pouvez enregistrer le parcours emprunté par votre navire à l'aide des traces.
3	<b>Icône de navire</b> Représente votre navire, s'affiche seulement quand un relevé de position GNSS est disponible (l'icône sera un point noir si aucun relèvement n'est disponible).	4	<b>Indicateur de vent</b> Donne une indication de la direction et de la vitesse du vent (capteur de vent nécessaire).
5	<b>Route</b> Vous pouvez planifier votre parcours à l'avance en créant une route avec des points de route pour marquer chaque étape de la route.	6	<b>Point de route de destination</b> Pendant un Aller à, il s'agit du point de route de destination courant.
7	<b>Ligne de cap</b> Si des données de cap sont disponibles, un vecteur de cap pour votre navire est affiché.	8	<b>Ligne COG</b> Si des données de COG sont disponibles, vous pouvez afficher un vecteur COG pour votre navire.

9	<b>Indicateur de marée</b> Donne des indicateurs du sens et de la vitesse de la dérive. Nécessite les données suivantes : COG, Cap, SOG et STW (Vitesse sur l'eau).	10	<b>Échelle cartographique</b> Identifie l'échelle pour la distance cartographique affichée.
11	<b>Cercles de distance</b> Donne une indication de la distance autour de votre navire à des intervalles donnés.	12	<b>Barre latérale</b> La barre latérale présente les données du système qui peuvent être affichées dans toutes les applications.

## Commandes de l'application Carte

Icône	Description	Action
	Icône d'accueil	Affiche l'écran d'accueil.
	Point de route/MOB	Place un point de route/pression prolongée pour activer l'alarme Homme à la Mer (MOB).
	Icône du pilote	Ouvre et ferme la barre latérale du pilote.
	Icône de menu	Ouvre le menu de l'application.
	Trouver le navire	Centre votre navire sur l'écran.
	Portée réduite	Diminue la portée/distance affichée à l'écran.
	Portée augmentée	Augmente la portée/distance affichée à l'écran.

## Échelle et panoramique de la carte

Vous pouvez changer la portée affichée dans l'application Carte en utilisant les commandes de portée sur l'écran ou en utilisant le geste Multi-touch pincer-pour-zoomer.

Vous pouvez afficher un panoramique de la zone cartographique en balayant votre doigt en travers de la carte.

## Sélection d'une cartouche cartographique

Vous pouvez utiliser les cartes LightHouse™ et les cartes électroniques Navionics et C-MAP compatibles. Les cartouches cartographiques électroniques doivent être insérées dans le lecteur de carte MicroSD du MFD (ou le lecteur de carte d'un MFD sur le même réseau).

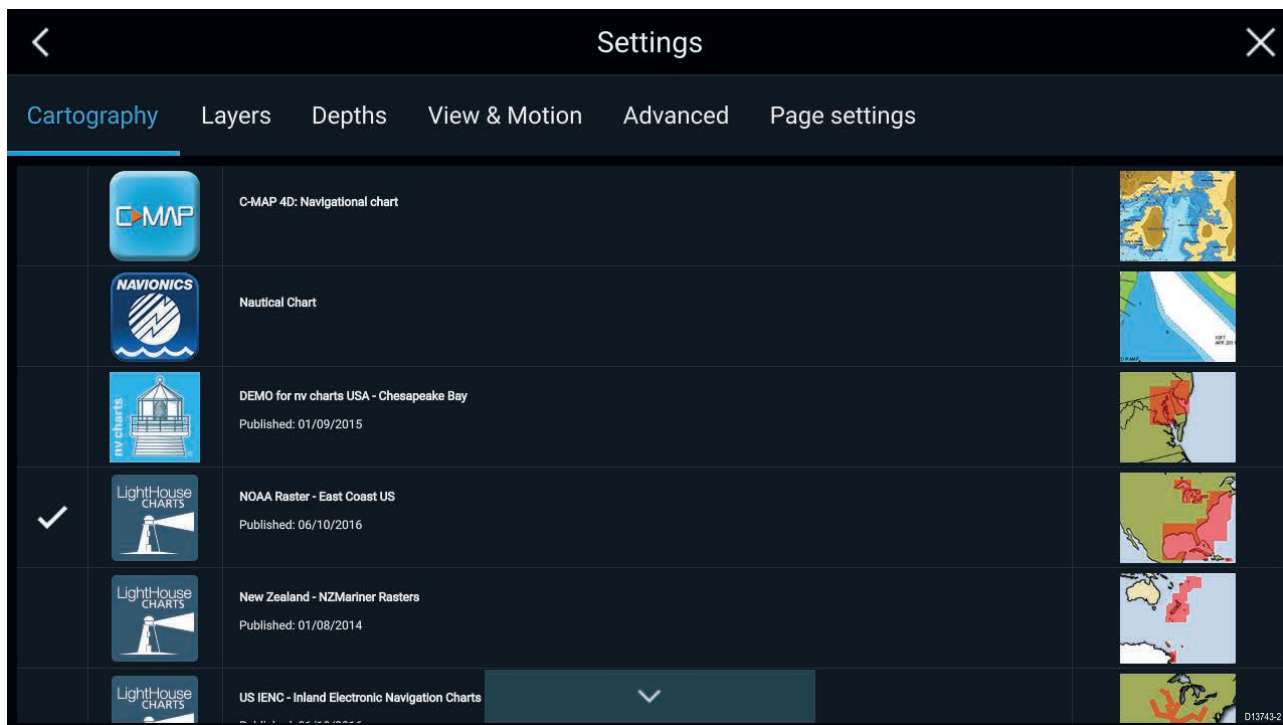

Dans le menu de l'application Carte :

1. Sélectionnez l'icône **Paramètres**.
2. Sélectionnez la cartographie à utiliser dans l'onglet Cartographie.

Vous pouvez choisir une carte différente pour chaque occurrence de l'application Carte, accessible à partir de l'Écran d'accueil. La sélection cartographique persistera jusqu'à ce qu'elle soit modifiée.

## Modes cartographiques

L'application Carte propose des modes prédéfinis permettant de configurer rapidement l'application Carte en fonction de l'utilisation prévue.

Pour changer le mode cartographique, sélectionnez le mode souhaité dans le menu de l'application Carte.

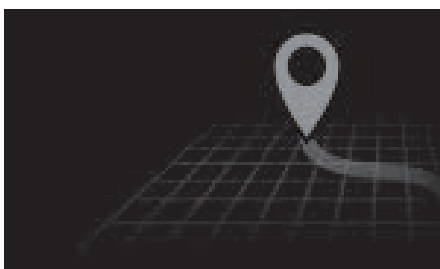

### **SIMPLE**

En mode Simple, les détails cartographiques sont supprimés pour afficher une vue plus claire et plus simple pour la navigation, et seules les options de menu liées à la navigation sont disponibles. Les changements de paramètre ne sont pas enregistrés.



### **DÉTAILLÉE**

la vue Détaillée est le mode par défaut. Les détails cartographiques complets et toutes les options de menu sont disponibles. Les modifications de paramètre sont enregistrées dans le profil utilisateur actif.





### CARTE DE PÊCHE

Le mode Pêche optimise l'application Carte pour la pêche et affiche des lignes de contour plus détaillées, sous réserve que cette fonction soit prise en charge par la cartographie sélectionnée. Toutes les options de menu sont disponibles. Les modifications de paramètre sont enregistrées dans le profil utilisateur actif.



### MÉTÉO

Le mode météo est disponible si le MFD est connecté à un récepteur météo compatible (SR150).

Le mode météo vous permet de superposer directement les données météo sur la carte et d'afficher des graphiques météo animés ou de lire des rapports météorologiques.

Seules les options de menu liées à la météo sont disponibles. Les modifications de paramètre sont enregistrées dans le profil utilisateur actif.

Pour d'autres détails sur le mode météo voir : [Chapitre 9 Mode météo](#)

## Caractéristiques du navire

Le menu contextuel des caractéristiques du navire donne accès aux paramètres liés au navire.

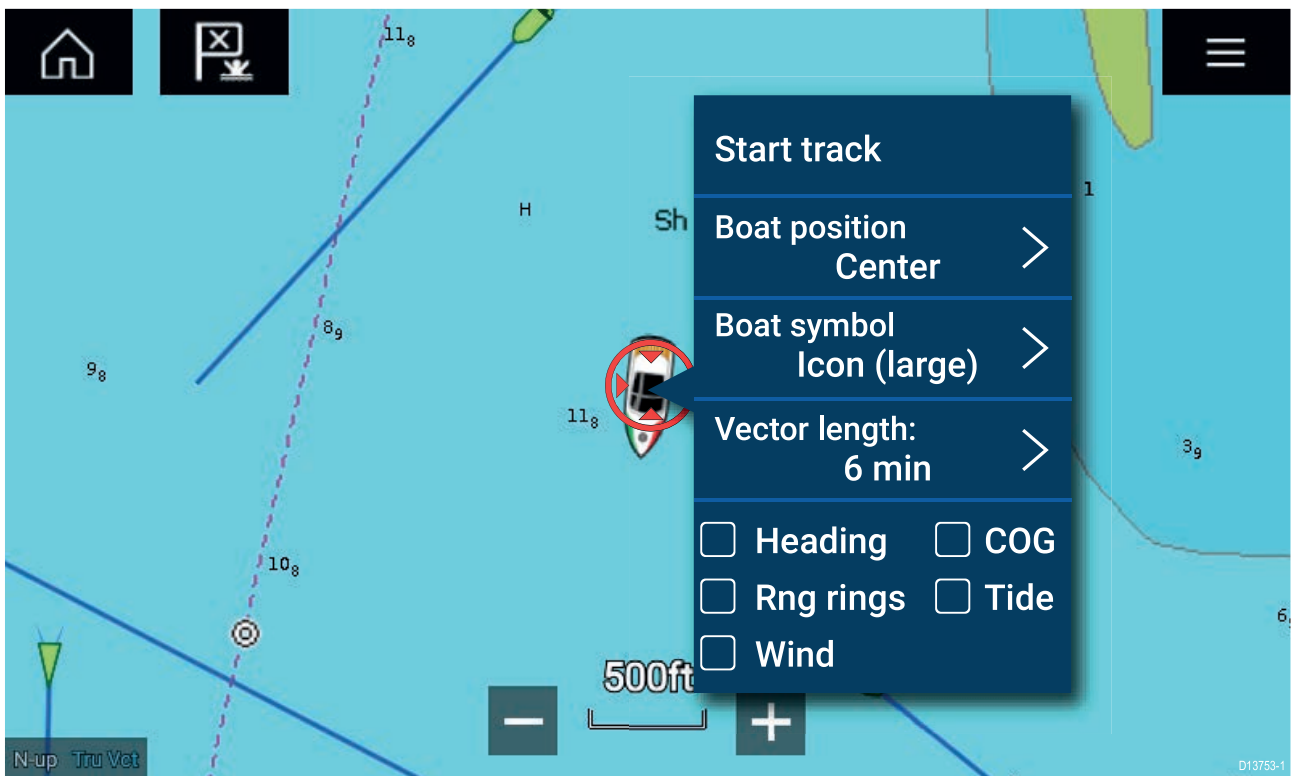

Le menu contextuel des caractéristiques du navire vous permet de :

- commencer/arrêter une trace.
- décaler la position du symbole du navire.
- changer le symbole utilisé pour représenter votre navire.
- définir la longueur des vecteurs du navire.
- afficher/masquer les vecteurs de cap et COG.
- afficher/masquer les cercles de distance.
- afficher/masquer les graphiques de marée et de vent.

## Couches

Des couches sont disponibles pour être superposées sur l'application Carte. Ces superpositions comprennent les photographies aériennes, les cibles AIS, l'image radar, les cercles de distance, les graphiques de marées, les radars météorologiques et le contenu rassemblé par la communauté.

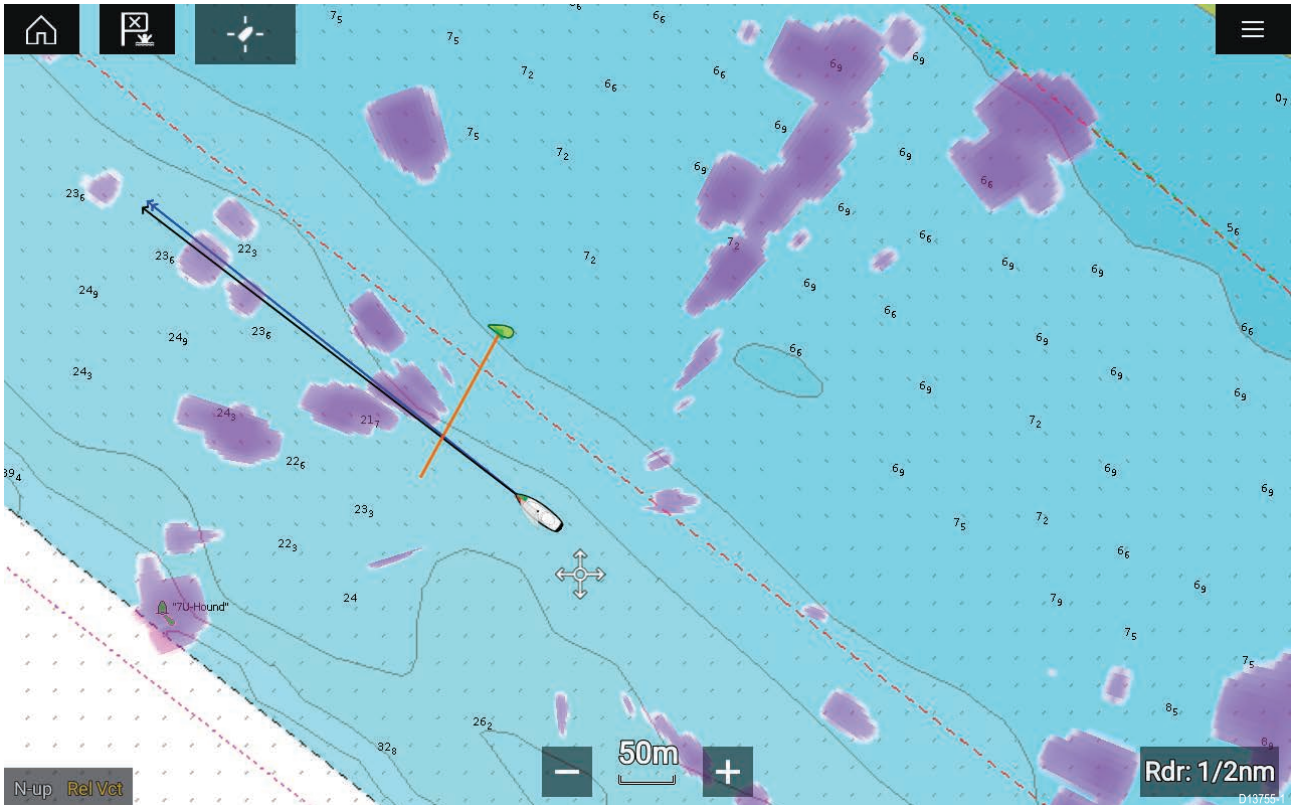

L'onglet Couches dans le menu Paramètres de l'application Carte : **Menu > Paramètres > Couches** permet de contrôler les couches cartographiques.

## Vue et mouvement

L'onglet Vue et mouvement permet de contrôler le mode d'affichage de la carte par rapport à votre navire.

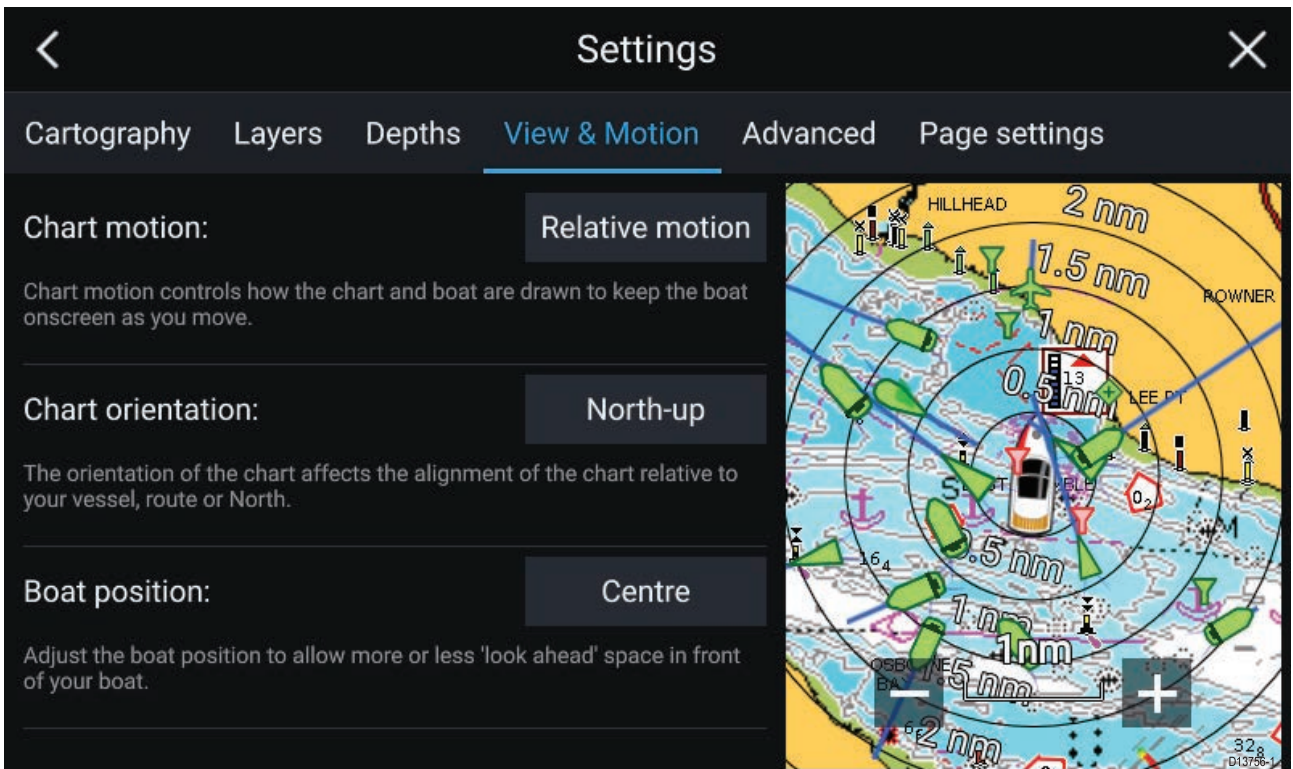

## Mouvement de la carte

Mouvement de la carte permet de spécifier comment sont dessinés la carte et le navire pour que le navire reste visible à l'écran à mesure que vous avancez.

## Orientation de la carte

L'orientation de la carte concerne l'alignement de la carte par rapport à votre navire, votre route ou le Nord.

## Position du navire

Ajuste la position du navire pour avoir plus ou moins de visibilité devant votre navire.

## Pose d'un point de route

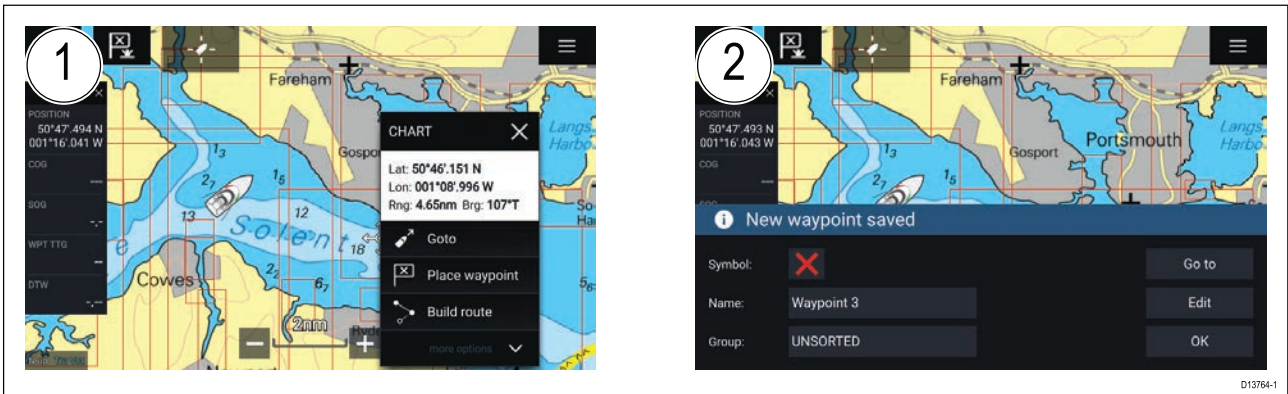

1. Appuyez longuement sur l'emplacement souhaité puis sélectionnez **Poser le point de route** dans le menu contextuel.
2. Sélectionnez **Modifier** pour modifier les détails du point de route, **Goto** pour naviguer jusqu'au point de route, ou **OK** pour repasser en mode normal.



Pour poser un point de route à l'emplacement actuel de votre navire, appuyez sur l'icône Point de route/MOB ou sur le bouton physique.

## Navigation jusqu'au point de route ou point d'intérêt

Vous pouvez utiliser la fonction "Aller à" pour vous rendre à un point de route ou un emplacement donné.

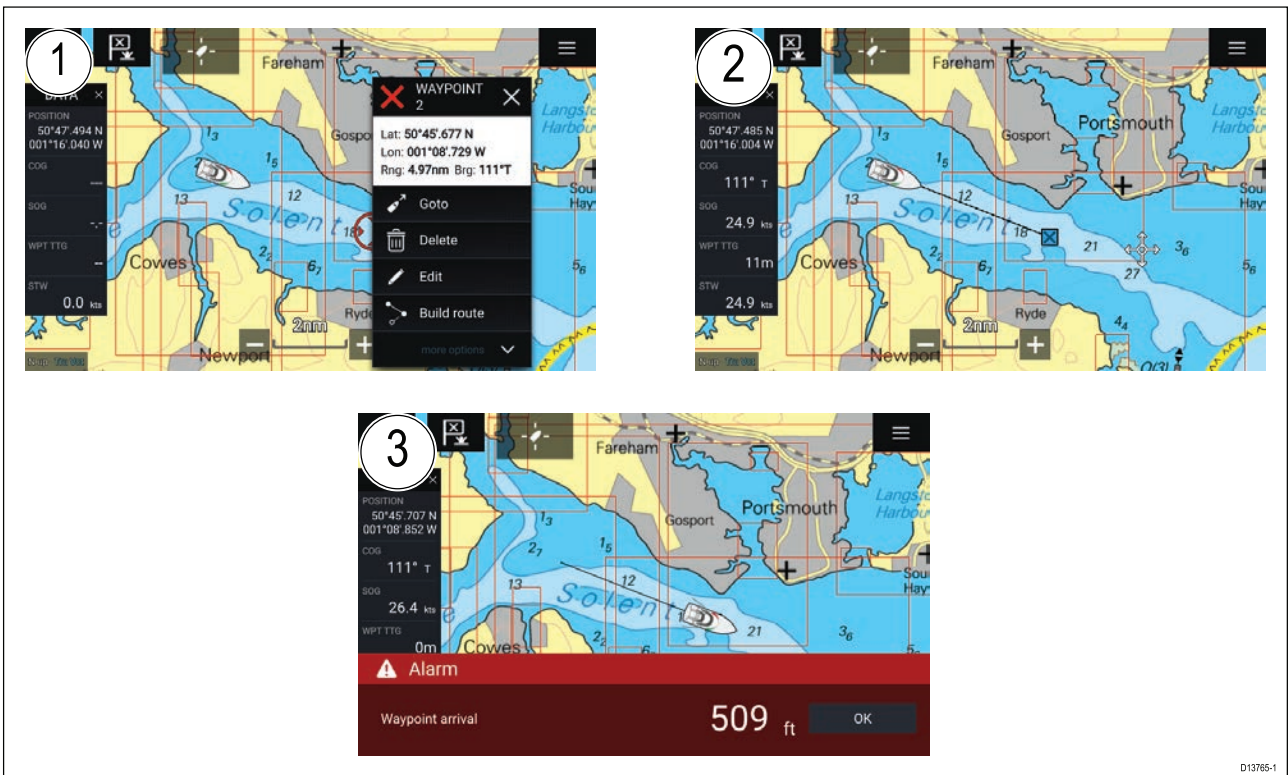

1. Appuyez longuement sur le point de route ou le point d'intérêt puis sélectionnez **Goto** dans le menu contextuel.

*Vous pouvez arrêter la fonction **Aller à** à tout moment en appuyant longuement sur un emplacement quelconque de l'application Carte et en choisissant **Arrêter**, ou en sélectionnant une autre destination **Aller à**.*

2. L'application Carte commencera la navigation. Au besoin, engagez physiquement votre pilote automatique.
3. Une alarme retentira quand vous atteindrez le point de route.

Vous pouvez également utiliser la fonction Aller à depuis le menu **Aller : Menu > Aller > Point de route** ou **Menu > Aller > Lat/Long**.

## Création d'une route

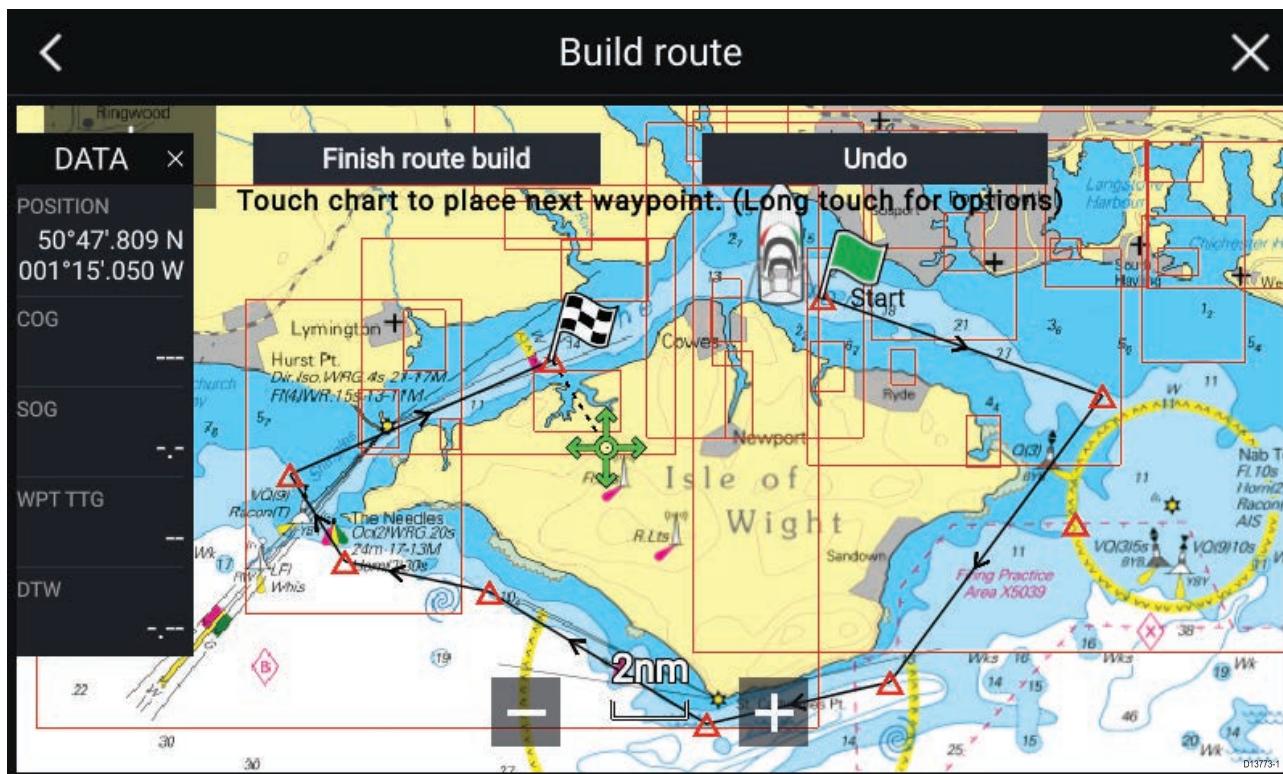

1. Appuyez longuement sur l'emplacement correspondant au premier point de route.
2. Sélectionnez **Créer une route** dans le menu contextuel.
3. Sélectionnez l'emplacement correspondant au deuxième point de route.  
Les deux points de route seront reliés par une ligne, créant ainsi le premier segment de votre route.
4. Sélectionnez l'emplacement des points de route suivants.
5. Vérifiez que votre route peut être suivie sans danger. Vous pouvez déplacer les points de votre route en les faisant glisser vers un nouvel emplacement.
6. Quand votre route est terminée, sélectionnez **Terminer la création de la route**.

## Autorouting

Autorouting est disponible quand une cartographie compatible est utilisée. Autorouting vous permet de créer automatiquement une route entre un point de la carte et votre navire.

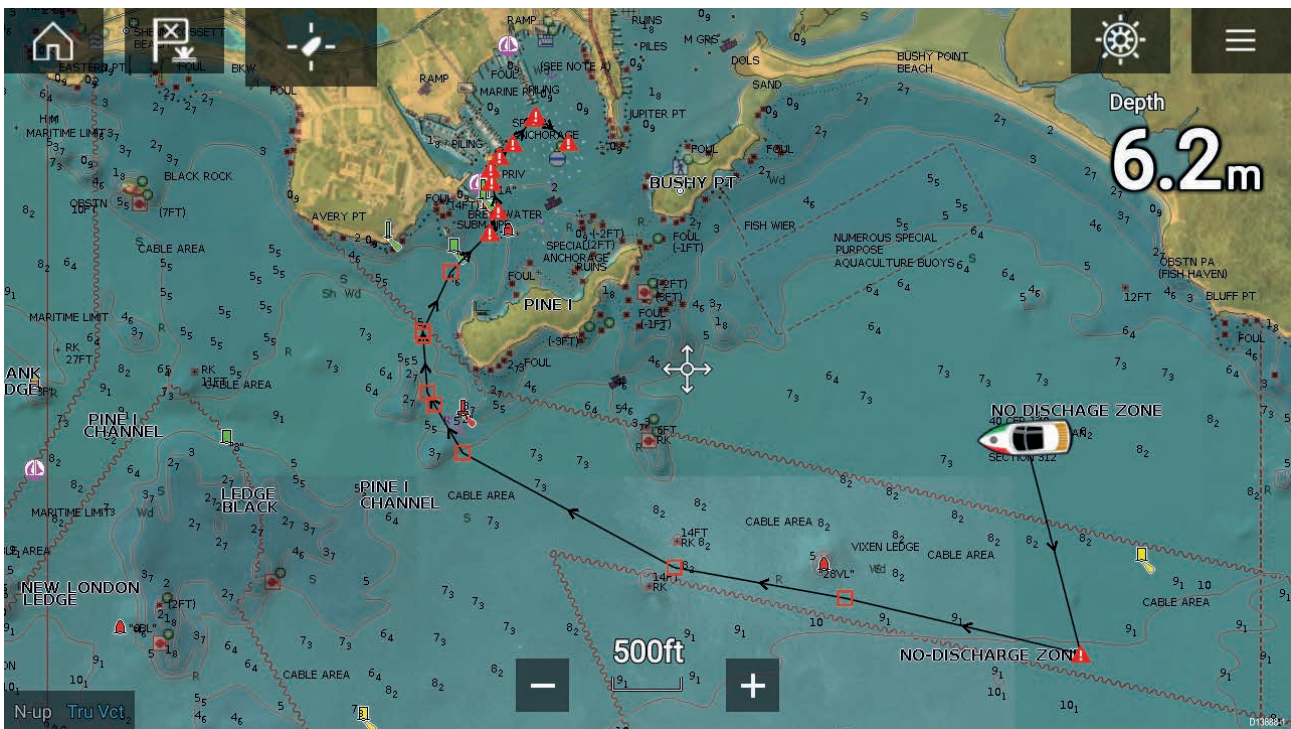

Vous pouvez sélectionner un point quelconque sur la carte et puis sélectionner **Autoroute jusqu'ici** dans le menu contextuel cartographique, ou vous pouvez sélectionner **Autoroute jusque** à partir d'un menu contextuel de point de route existant pour créer une route automatiquement entre votre navire et le point choisi.

La route créée est générée en comparant les données disponibles sur votre cartographie et les distances minimales de sécurité spécifiées dans le menu **Détails du bateau** : (**Écran d'accueil > Paramètres > Détails du bateau**).

Les points de route ne seront pas placés dans des zones en conflit avec vos distances minimales de sécurité spécifiées. Des symboles de mise en garde sont utilisés pour les points de route proches d'objets ou de zones d'accès restreint.

Ne suivez jamais une route avant d'avoir vérifié que chaque segment de la route est sûr pour votre navire.

### Vérification d'une route générée automatiquement

Avant de suivre une route, vous devez vous assurer qu'elle ne présente aucun danger.

À la fin de la route :

1. Faites un zoom avant sur chaque segment et point de la route.
2. Vérifiez l'absence d'obstacles de chaque côté du segment de la route et aux alentours du point de route.

*Les obstacles peuvent être des objets cartographiés ou des zones d'accès restreint. Les routes générées automatiquement doivent utiliser le symbole d'avertissement pour les points de route se trouvant dans des zones pouvant présenter des obstacles.*

3. En cas d'obstacle, déplacez les points de route concernés de sorte que le point de route et le segment de route ne présentent plus d'obstacles.

### Suivi d'une route

Vous pouvez suivre une route enregistrée.

Dans l'application Carte, la route étant affichée :

1. Appuyez longuement sur un segment de route dans la route que vous souhaitez suivre.
2. Sélectionnez **Suivre la route** dans le menu contextuel de la route.

## Création d'une trace

Vous pouvez enregistrer le parcours de votre navire à l'aide des traces.

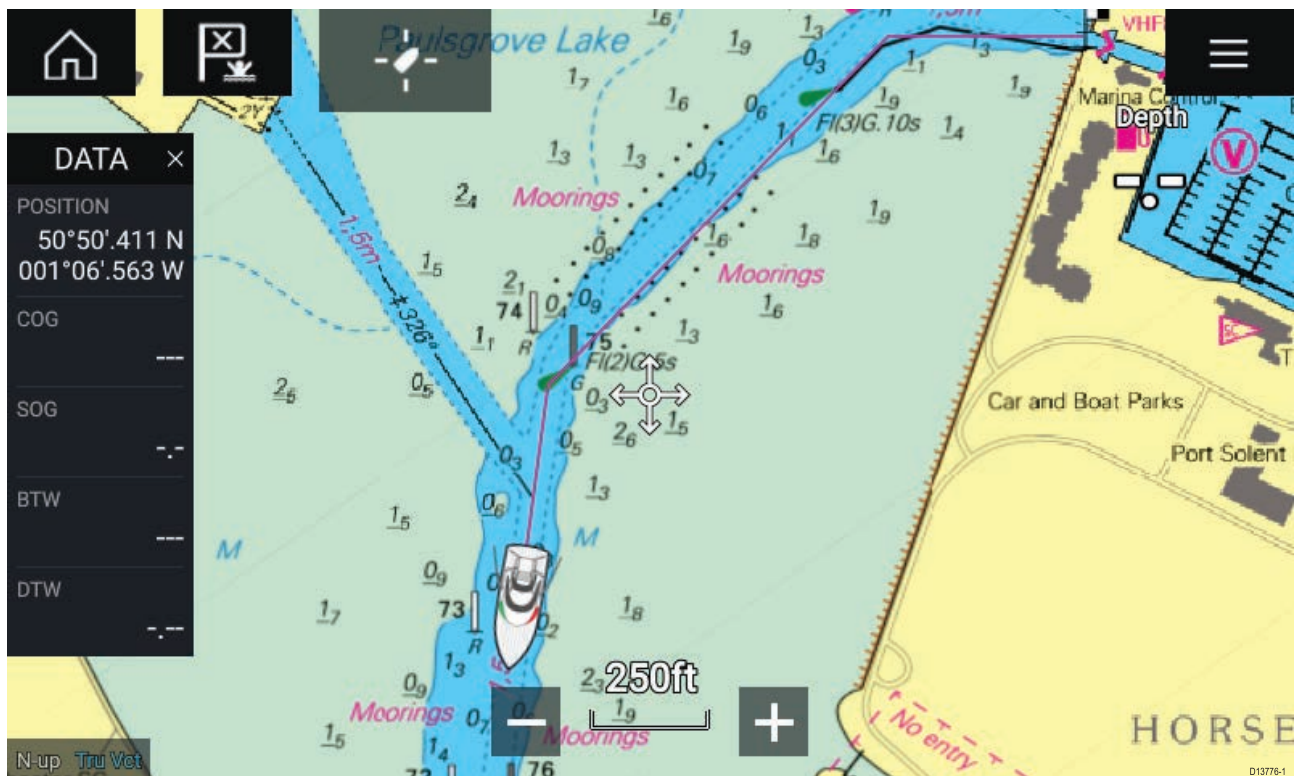

1. Appuyez longuement sur l'icône de votre navire pour afficher les options contextuelles du navire.
2. Sélectionnez **Commencer la trace**.  
Le parcours de votre navire sera maintenant enregistré.
3. Sélectionnez **Arrêter la trace** dans les options contextuelles quand vous avez terminé votre trace.
4. Sélectionnez **Enregistrer** pour enregistrer la trace ou sur **Supprimer** pour effacer la trace.

Vous pouvez aussi commencer l'enregistrement d'une nouvelle trace à tout moment dans le menu Carte : **Menu > Nouveau > Commencer une nouvelle trace**. Quand vous utilisez le menu Carte pour commencer une trace, si une trace est déjà en cours d'enregistrement elle sera enregistrée avant de lancer une nouvelle trace.. Quand une trace a été enregistrée, elle peut être convertie en une route de manière à pouvoir la suivre à nouveau ultérieurement.

## Chapitre 9 : Mode météo

### Table des chapitres

- [9.1 Mode météo en page 120](#)
- [9.2 Animation météo en page 121](#)

## 9.1 Mode météo

Le mode météo est disponible dans l'application Carte si vous disposez d'un récepteur météo et d'un abonnement valide. Utiliser l'application Carte en mode météo vous permet de superposer les données et informations météo provenant de votre récepteur météo.

Pour passer au mode météo, ouvrez le menu de l'application Carte puis sélectionnez **MÉTÉO**.

Le mode météo vous permet de suivre les systèmes météo relatifs à votre navire en superposant des données en direct, historiques et de prévision directement sur la carte. En mode météo, vous pouvez également afficher des graphiques animés et lire des rapports météorologiques. Le mode météo définit le paramètre **Détails cartographiques** à Faible et masque les autres données pour améliorer la visibilité des données météo.

### Important :

- Un matériel compatible et un abonnement valide sont nécessaires pour activer le mode météo.
- En activant le mode météo, vous acceptez ses conditions d'utilisation.
- N'utilisez pas le mode météo pour la navigation.
- Les données météo sont seulement disponibles en Amérique du Nord et dans ses eaux côtières.

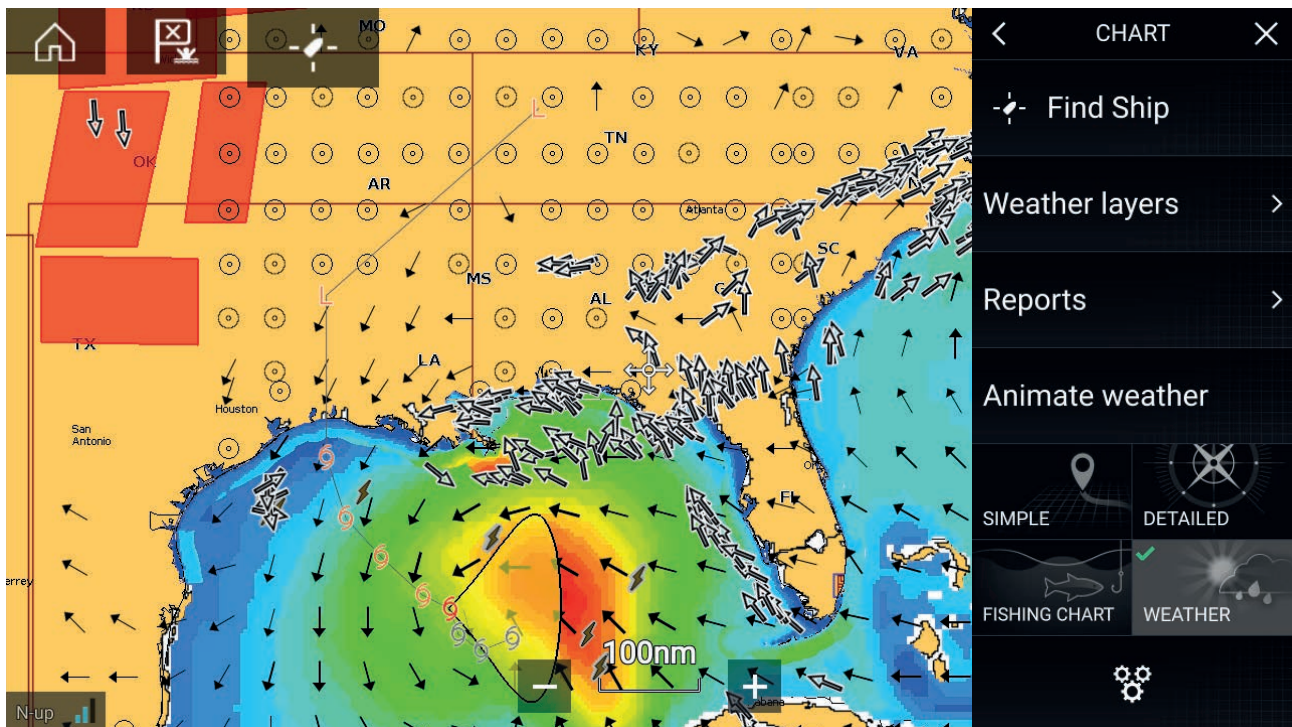

Les symboles météo sont organisés en couches, accessibles à partir du menu Carte : **Menu > Couches météo**. Chaque couche peut être activée et désactivée indépendamment.

Les couches suivantes sont disponibles :

<b>Radar météo</b>	<b>Pression en surface</b>
<b>Villes</b>	<b>Stations d'observation en surface</b>
<b>Sommet des nuages</b>	<b>Vent</b>
<b>Foudre</b>	<b>Watchbox</b>
<b>Température de l'eau en surface</b>	<b>Hauteur de vague</b>
<b>Prévisions de tempêtes</b>	<b>Période des vagues</b>
<b>Traces de tempêtes</b>	<b>Direction des vagues (provenance)</b>

En mode météo, l'**Orientation de la carte** est fixée à **Nord en haut**.



## 9.2 Animation météo

En mode météo, vous pouvez visionner des animations de données **radar météo** historiques et de prévision pour le vent, les vagues et la pression en surface.

Les animations météo sont disponibles en mode météo en sélectionnant **Animation météo** dans le menu.

Quand Animation météo est sélectionné, les commandes du lecteur d'animation et les symboles représentant le type de données animées disponibles sont affichés à l'écran.

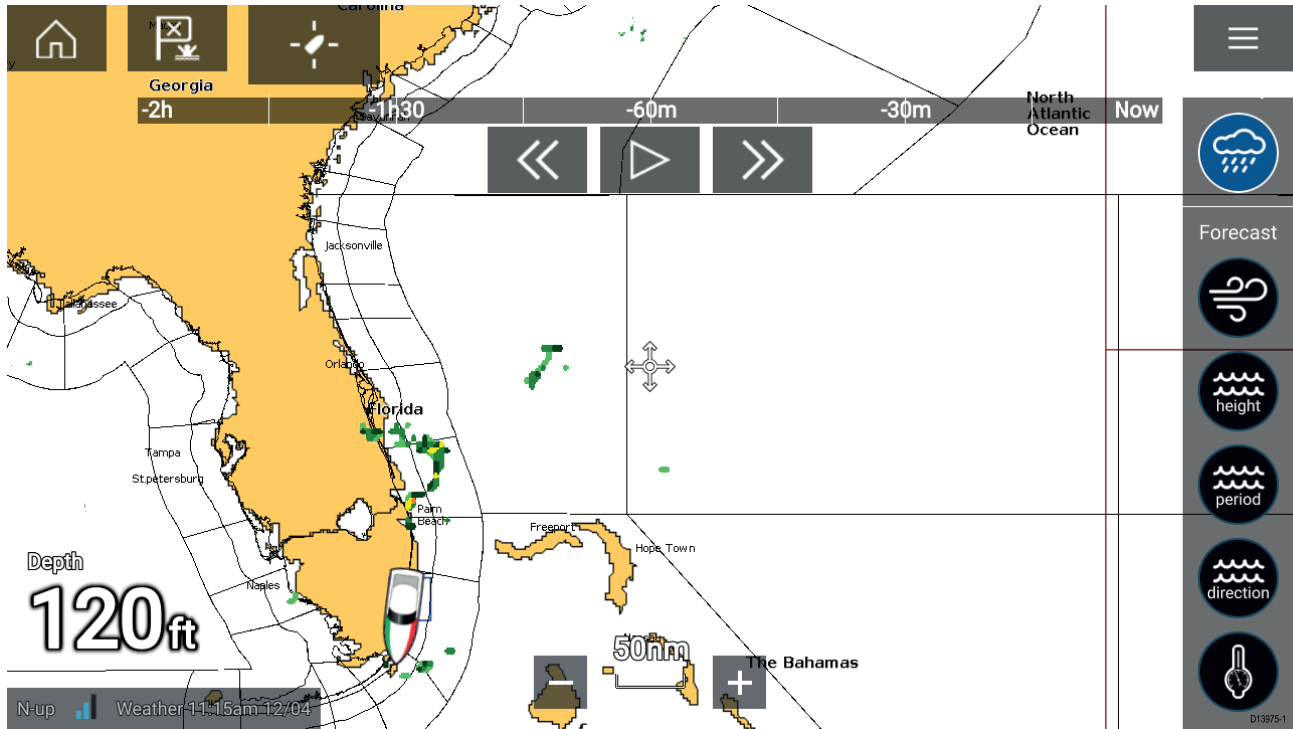







### Commandes du lecteur

Les commandes du lecteur comprennent une barre de progression et des options de lecture/pause, avance et retour rapide.

### Données d'animation météo

La durée des prévisions dépend du type d'abonnement.

	<p><b>Radars météo</b> Il est possible de visionner les données de précipitation historiques correspondant aux 2 heures précédentes.</p>
	<p><b>Vent</b> Prévision du vent de terre pour jusqu'à 48 heures. Prévision du vent côtier et intérieur haute résolution pour jusqu'à 24 heures.</p>
	<p><b>Hauteur des vagues</b> Prévision de la hauteur des vagues pour jusqu'à 48 heures. Prévision de la hauteur des vagues côtières haute résolution pour jusqu'à 24 heures. Prévision de la hauteur des vagues des Grands Lacs pour jusqu'à 24 heures.</p>

	<p><b>Période des vagues</b>          Prévion de la période des vagues pour jusqu'à 48 heures.          Prévion de la période des vagues des Grands Lacs pour jusqu'à 24 heures.</p>
	<p><b>Direction des vagues</b>          Prévion de la direction des vagues pour jusqu'à 48 heures.          Prévion de la direction des vagues des Grands Lacs pour jusqu'à 24 heures.</p>
	<p><b>Pression en surface</b>          Prévion de la pression en surface pour jusqu'à 48 heures.</p>

Pour quitter l'animation, ouvrez le **Menu** principal.

# Chapitre 10 : Application Sondeur

## Table des chapitres

- [10.1 Vue d'ensemble de l'application Sondeur en page 124](#)

## 10.1 Vue d'ensemble de l'application Sondeur

L'application Sondeur affiche une vue des échos reçus d'un module sondeur et d'une sonde. L'application Sondeur est compatible avec les sondes et les modules sondeurs conventionnels, CHIRP, DownVision™, SideVision™ et RealVision™ 3D. L'application Sondeur crée une vue sous-marine de la structure du fond et des cibles dans la colonne d'eau.



Plusieurs modules sondeur peuvent être connectés en même temps. Les modules sondeurs peuvent être internes (intégrés à votre MFD) ou externes (boîtier séparé sur votre réseau).



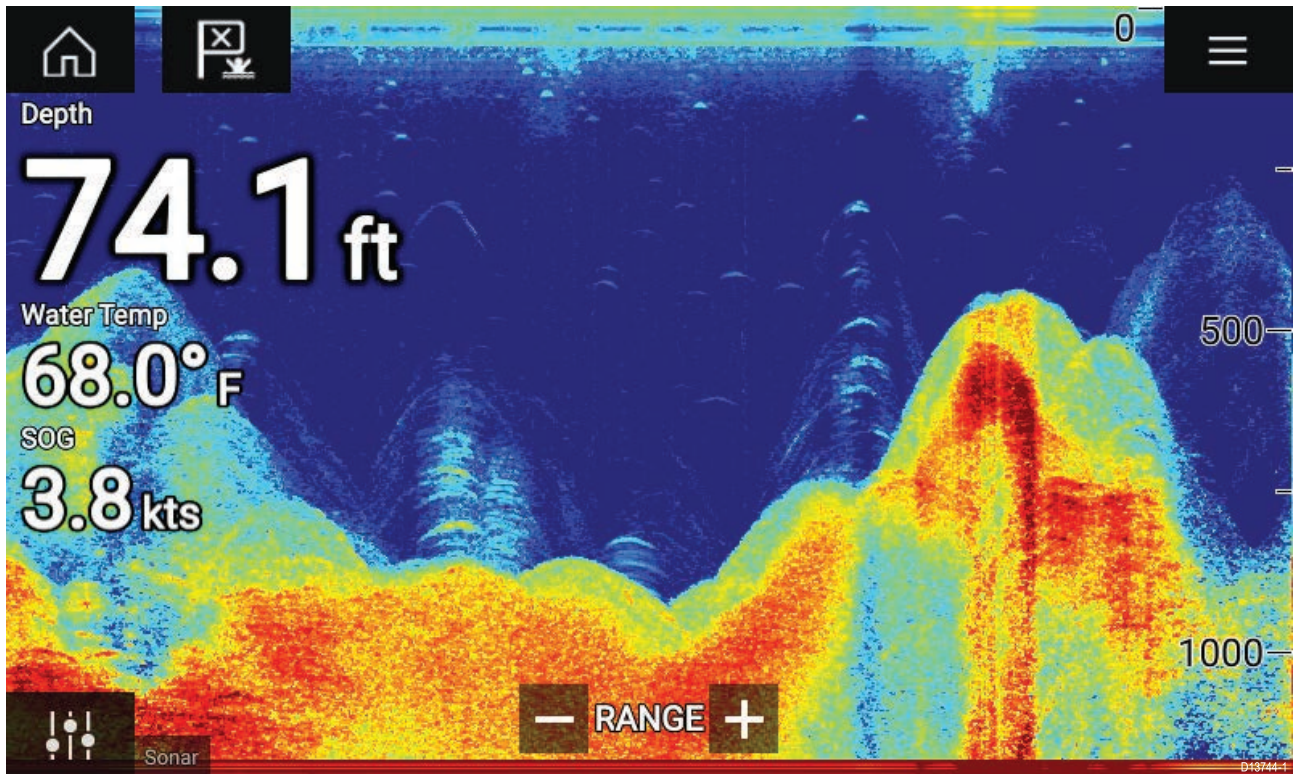

Pour chaque instance de l'application Sondeur, vous pouvez sélectionner le module sondeur et le canal à utiliser. Ces choix seront conservés après un cycle d'arrêt/redémarrage.

L'application Sondeur peut être affichée dans des pages d'application plein écran ou écran divisé. Les pages d'application peuvent présenter jusqu'à 4 instances de l'application Sondeur.

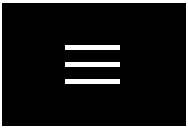

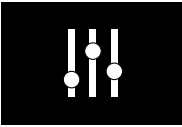
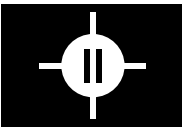
### Commandes de l'application Sondeur

Icône	Description	Action
	Icône d'accueil	Affiche l'écran d'accueil.
	Point de route/MOB	Place un point de route/active l'alarme Homme à la Mer (MOB).
	Icône du pilote	Ouvre et ferme la barre latérale du pilote.
	Icône de menu	Ouvre le menu de l'application.

Icône	Description	Action
	Réglage de l'image	Affiche les commandes de sensibilité/réglage de l'image à l'écran.
	Pause	Pause l'image radar RealVision™ 3D.
	Réactiver	Quand l'application Sondeur est mise en pause, vous pouvez reprendre le défilement en sélectionnant l'icône Réactiver.
	Réduire la portée/Zoom avant	Quand <b>Portée automatique</b> est activé, appuyer sur l'icône Plus permet d'activer le mode Zoom. Les pressions suivantes auront pour effet d'augmenter le facteur de zoom. Quand Portée est défini à Manuel, une pression sur l'icône Plus a pour effet de réduire la distance affichée à l'écran. Portée automatique peut être activé et désactivé dans le menu : <b>Menu &gt; Portée automatique</b> .
	Augmenter la portée/Zoom arrière	En mode Zoom, appuyer sur l'icône Moins a pour effet de diminuer le facteur de zoom et en définitive de repasser au mode normal. Quand Portée est défini à Manuel, une pression sur l'icône Moins a pour effet d'augmenter la distance affichée à l'écran.

## Commandes RealVision 3D

Si vous utilisez une sonde RealVision 3D, vous pouvez manipuler la vue à l'aide de gestes tactiles.

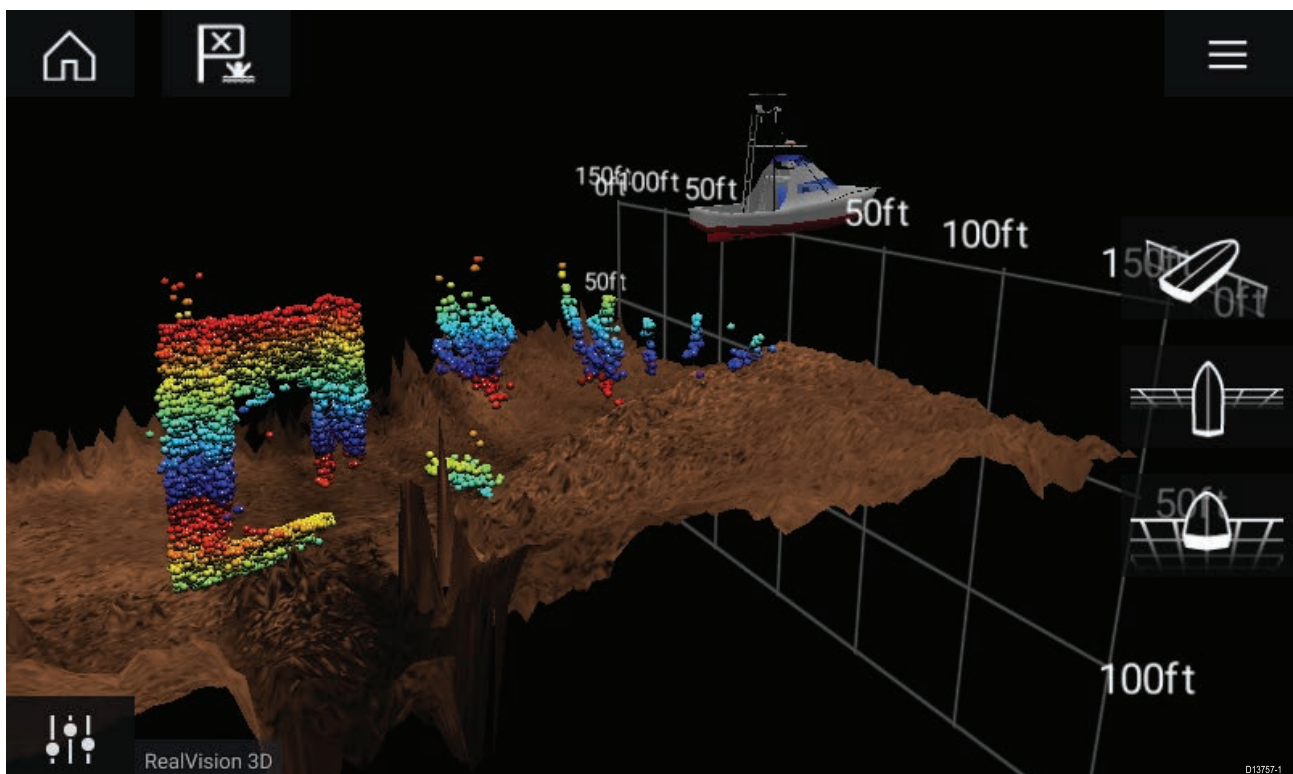

### Commandes de l'écran tactile

- Un glissement avec un doigt permet de faire tourner l'image.

- Un glissement avec deux doigts permet d'afficher un panoramique de l'image sur l'écran.
- Pincer-pour-zoomer change l'agrandissement de l'image.
- La commande de portée détermine la distance d'envoi du signal ping (impulsion) émis par la sonde.
- Appuyez longuement sur l'écran pour afficher le menu contextuel.

### Boutons physiques

- Le bouton **Ok** a pour effet de mettre le défilement du sondeur en pause.
- Le bouton **Retour** a pour effet de reprendre le défilement du sondeur.
- Le bouton **Ok** a pour effet d'ouvrir le menu contextuel quand l'image est mise en pause.
- Utilisez les commandes de **direction** (haut, bas, gauche, droite) de l'Uni-controller pour faire tourner l'image.
- Utilisez la commande **rotative** de l'Uni-controller ou l'un des boutons **Zoom avant** ou **Zoom arrière** du clavier RMK pour agrandir ou réduire l'échelle.

## Ouverture de l'application Sondeur

Pour ouvrir l'application Sondeur, il suffit de sélectionner sur l'écran d'accueil une icône de page comprenant l'application Sondeur.

### Conditions préalables :

1. Vérifiez que votre module sondeur est compatible (consultez les informations les plus récentes sur le site web Raymarine). En cas de doute, veuillez contacter un distributeur Raymarine agréé qui sera en mesure de vous conseiller.
2. Assurez-vous d'avoir installé votre module sondeur conformément à la documentation fournie avec le module.

L'application Sondeur s'ouvre dans l'un des quatre états suivants :

### Veuillez sélectionner un canal de sondeur

La première fois que vous ouvrirez une nouvelle page d'application comprenant l'application Sondeur, vous devrez sélectionner un canal de sonde.

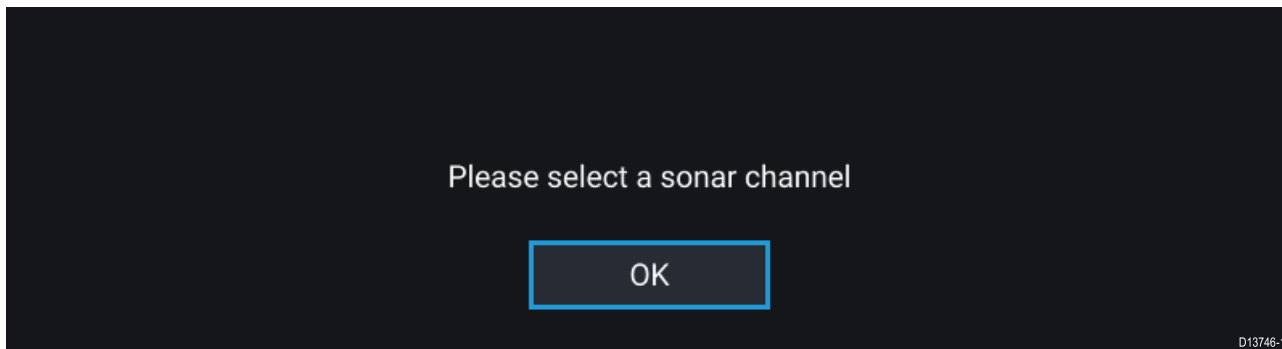

Sélectionnez **OK** puis choisissez le canal de sonde à utiliser dans la liste :



### Sondeur et ping activés

Si votre application Sondeur a déjà été configurée, l'image du sondeur sera affichée et commencera à défiler dès le lancement de l'application Sondeur.

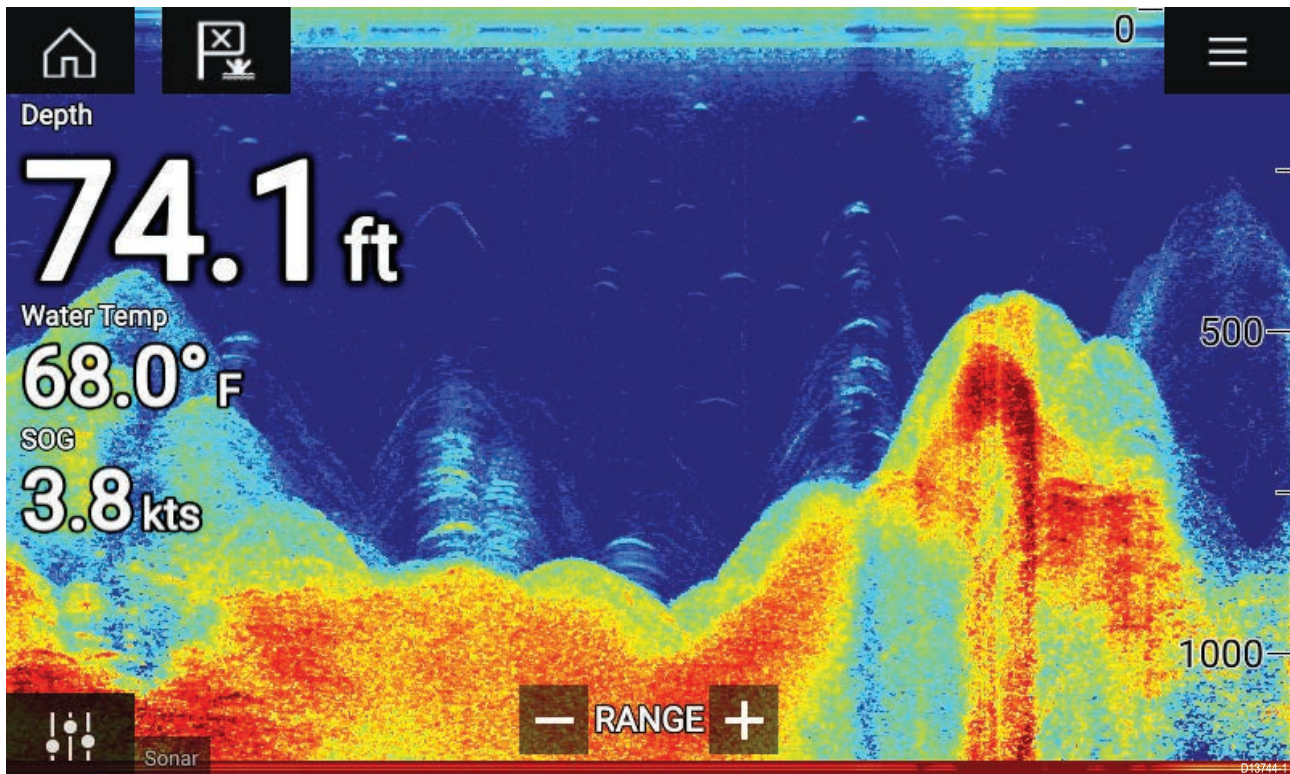

### Aucune source de sondeur disponible

Si l'avertissement "**Aucune source de sondeur disponible**" s'affiche, soit :

- votre module sondeur est encore en train de se mettre en route.
- votre MFD ne peut pas établir de connexion avec votre module sondeur externe
- votre module sondeur interne n'a pas de sonde connectée.

No sonar source available

D13745-1

Vérifiez le réseau et la connexion électrique de votre module sondeur externe, vérifiez le réseau de votre MFD ou la connexion de la sonde en contrôlant que les connexions et le câblage sont corrects et intacts, puis arrêtez/redémarrez votre système. Si le module sondeur reste introuvable, consultez la documentation d'installation de votre équipement pour obtenir d'autres informations de dépannage.

### Aucun capteur connecté

Si l'avertissement "**Aucun capteur connecté**" s'affiche, votre module sondeur ne peut pas se connecter à votre sonde.

No transducer connected

Connect a transducer and restart the unit.

D13747-1

Vérifiez que la ou les connexions et le câblage de la sonde sont corrects et intacts, puis arrêtez/redémarrez votre système. Si la sonde reste introuvable, consultez la documentation d'installation de votre équipement pour obtenir d'autres informations de dépannage.

### Sélection d'un canal de sonde

La première fois que vous ouvrirez une nouvelle page d'application, vous serez invité à sélectionner un canal. Par la suite, vous pourrez changer le canal de sonde en sélectionnant l'icône de canal dans le menu de l'application Sondeur.

1. Sélectionnez une icône de canal appropriée dans le menu.
2. Alternativement, sélectionnez **Tous les canaux** dans le menu puis choisissez le module sondeur et le canal souhaités.

### Canaux du sondeur

Les canaux du sondeur disponibles dépendent du module sondeur et de la sonde connectés.

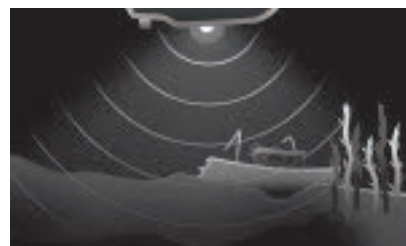



RealVision™ 3D

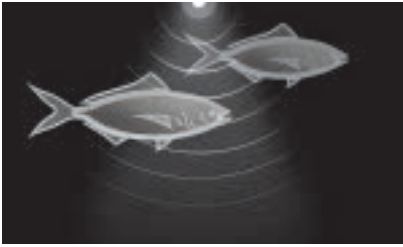

CHIRP élevé / Fréquence élevée

SideVision™



CHIRP moyen / Fréquence moyenne

DownVision™

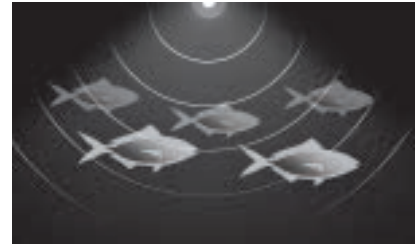

CHIRP bas / Fréquence basse

## Pose d'un point de route (Sonar, DownVision et SideVision)

Quand vous voyez un point d'intérêt dans l'application Sondeur, vous pouvez placer un point de route à son emplacement pour pouvoir retrouver la zone plus tard.

1. Appuyez longuement sur le point d'intérêt à l'écran.  
Le menu contextuel s'affiche et le défilement est provisoirement arrêté.
2. Sélectionnez **Ajouter point de route** dans le menu contextuel

*L'image du sondeur reste en pause pendant environ 10 secondes après le placement du point de route.*

## Pose d'un point de route RealVision 3D

Pour placer un point de route quand un canal RealVision 3D est affiché, veuillez suivre les étapes suivantes.

1. Appuyez longuement sur un emplacement à l'écran.  
Le menu contextuel des points de route et un marqueur de point de route s'affichent :

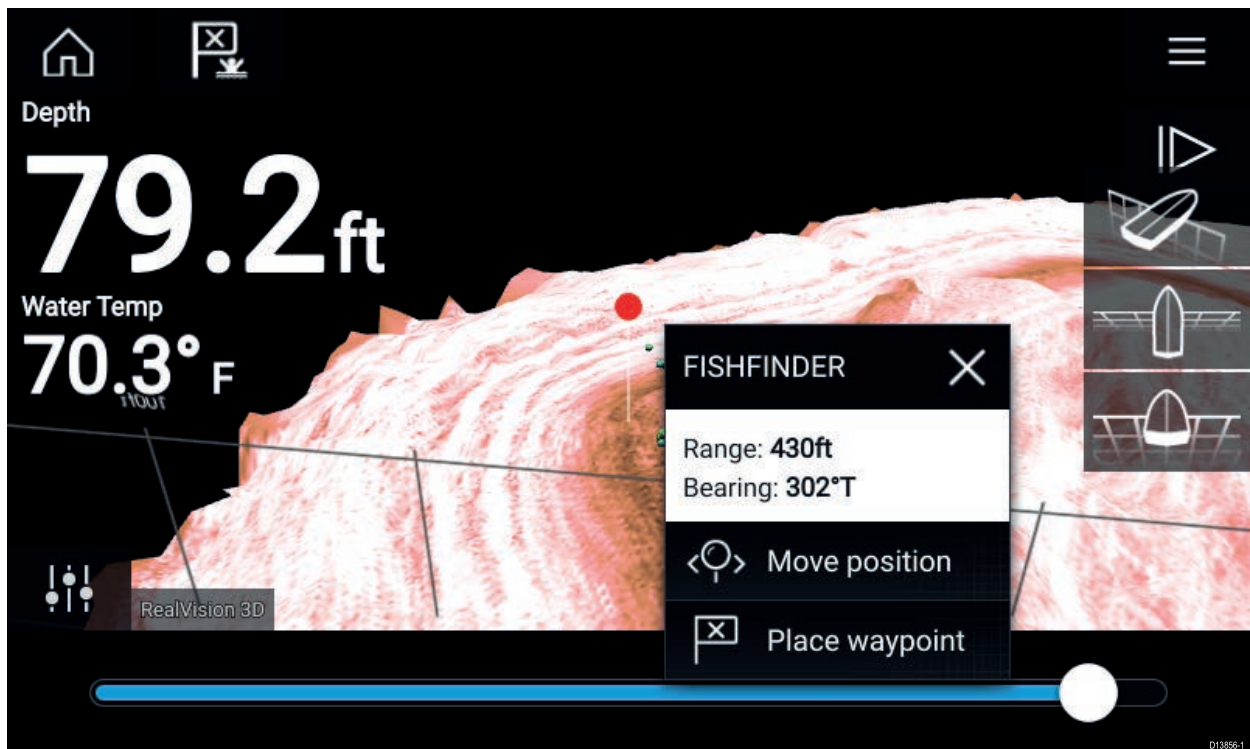

2. Sélectionnez **Poser point de route** pour créer un point de route à l'emplacement du marqueur, ou

3. Sélectionnez **Déplacer position** pour modifier la position du marqueur avant de créer le point de route.

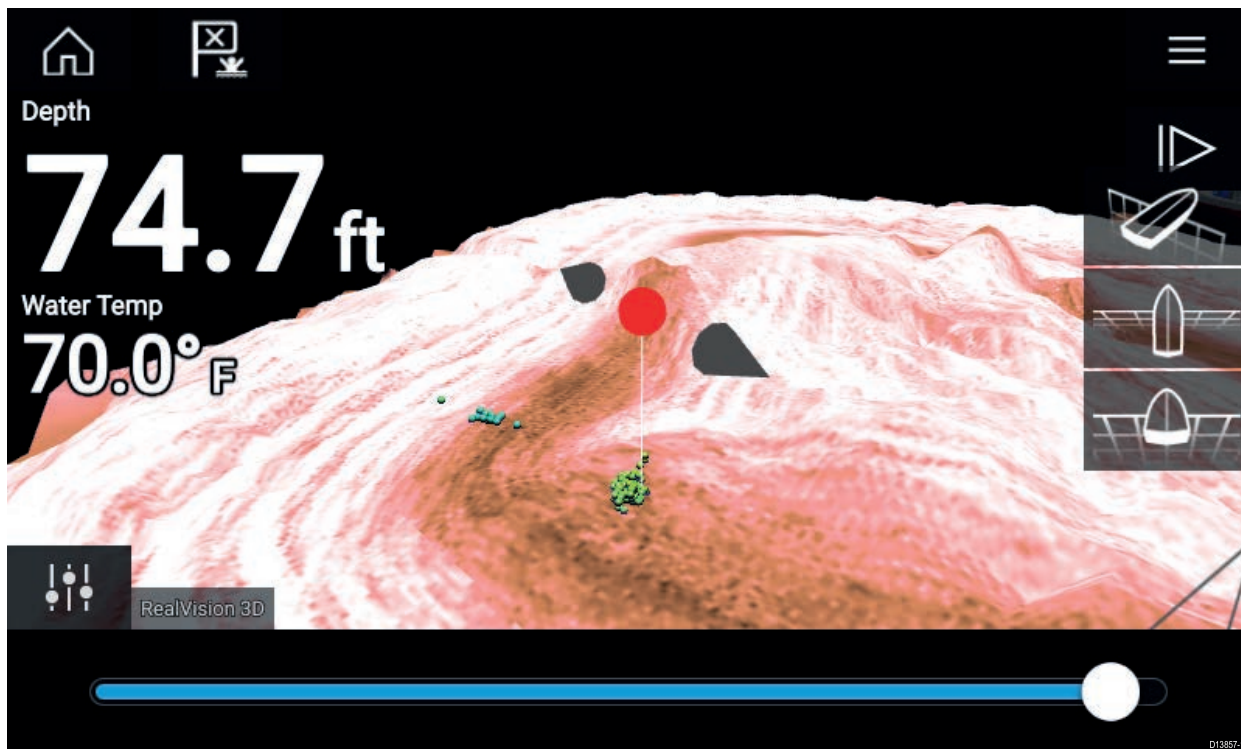

Vous pouvez déplacer le point de route le long de son axe en faisant glisser un doigt à travers l'écran. Vous pouvez aussi ajuster la vue à l'écran en utilisant les gestes tactiles habituels avec 2 doigts.

4. Quand le marqueur se trouve au-dessus de l'emplacement souhaité, sélectionnez **Poser point de route** pour enregistrer un point de route à l'emplacement du marqueur.

## Défilement arrière du sondeur

Vous pouvez revenir en arrière dans le défilement de l'application Sondeur pour consulter l'historique du sondeur.

Procédez ainsi pour activer le "défilement arrière" du sondeur :

- **Sonar et DownVision** — Faites glisser votre doigt de gauche à droite sur l'écran du sondeur.
- **SideVision** — Faites glisser votre doigt de bas en haut sur l'écran du sondeur.
- **RealVision 3D** — Sélectionnez l'icône **Pause** sur l'écran.

Quand le défilement arrière du sondeur est actif, les icônes **Barre de défilement arrière** et **Réactiver** du sondeur sont affichées.

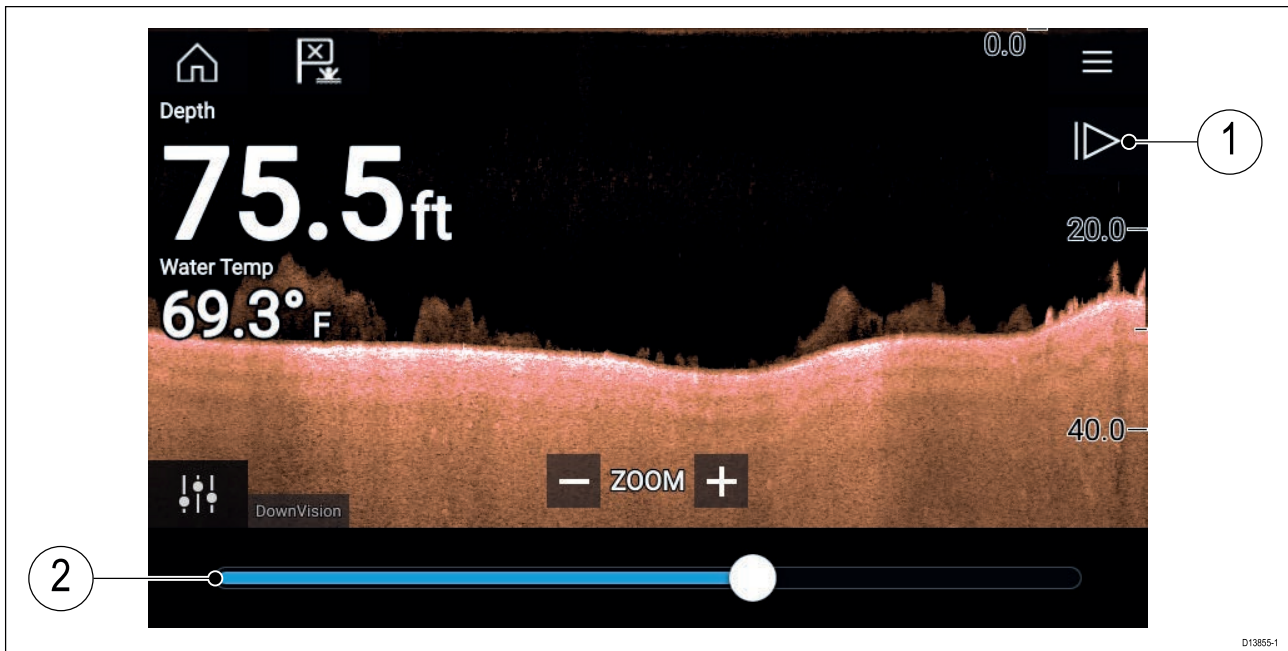

1. **Réactiver** — Sélectionner cette option a pour effet de réactiver le défilement de l'image en direct du sondeur.
2. **Barre de défilement arrière** — Elle permet de parcourir l'historique du sondeur vers l'avant ou vers l'arrière. Vous pouvez faire glisser l'indicateur de position vers la droite ou vers la gauche ou sélectionner un point spécifique sur la barre pour passer directement à cette position.

Dans les canaux Sonar, DownVision et SideVision, les balayages ultérieurs ont pour effet de remonter dans l'historique du sondeur et les balayages dans le sens contraire ont pour effet d'avancer dans l'historique du sondeur.



# Chapitre 11 : Application Radar

## Table des chapitres

- 11.1 Vue d'ensemble de l'application Radar en page 134

## 11.1 Vue d'ensemble de l'application Radar

L'application Radar affiche une vue des échos reçus d'une antenne radar connectée. L'application Radar est une aide à la navigation permettant une meilleure perception des collisions possibles et de l'environnement grâce au suivi de la distance et de la vitesse de cibles par rapport à votre navire.

2 antennes radar peuvent être connectées en même temps. Cependant, le système ne peut gérer qu'une seule antenne Quantum™.

Pour chaque instance de l'application Radar, vous pouvez sélectionner l'antenne radar à utiliser. Ce choix sera conservé après un cycle d'arrêt/redémarrage.

L'application Radar peut être affichée dans des pages d'application plein écran ou écran divisé. Les pages d'application peuvent présenter jusqu'à 2 instances de l'application Radar.

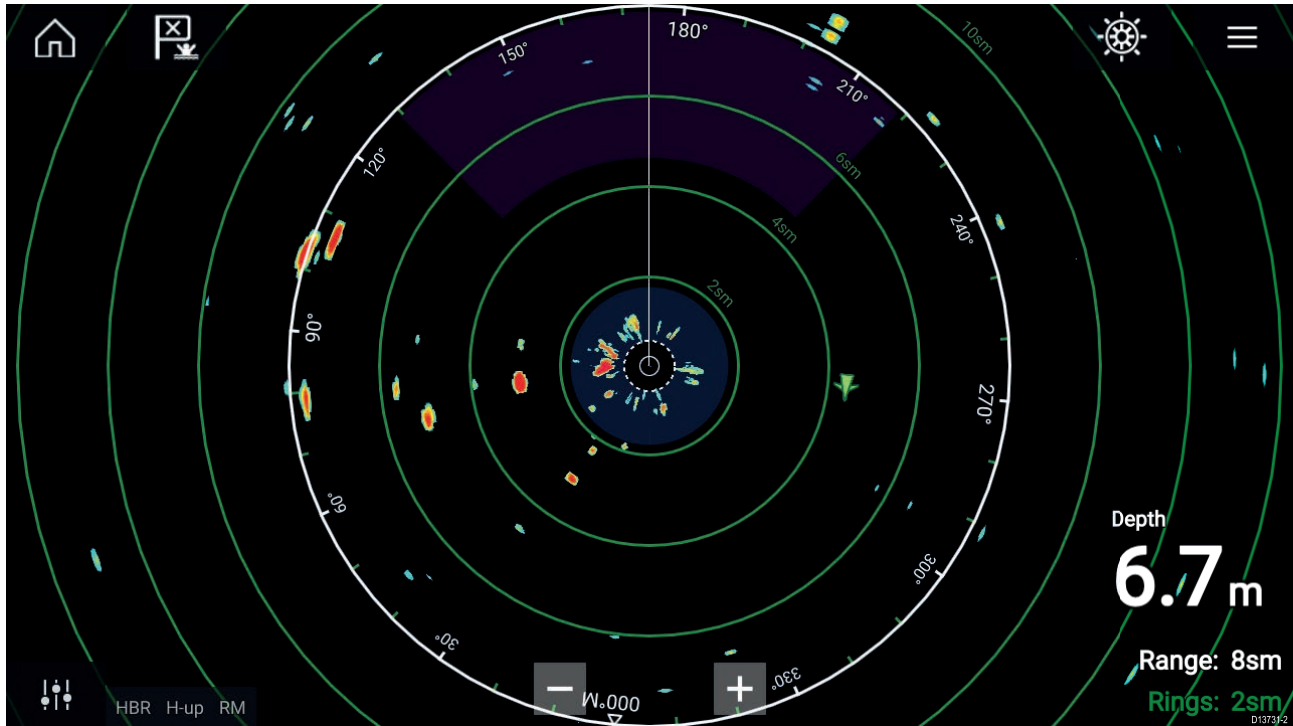







Les cibles radar poursuivies et les cibles AIS sont affichées à l'aide des symboles de cible.

L'application Radar vous permet de configurer les alarmes qui sont déclenchées quand une cible ou un objet entre en conflit avec les paramètres d'alarme **Cibles dangereuses** ou **Zone de garde**.

Les cercles de distance, le cercle de cap et les marqueurs VRM/EBL peuvent être utilisés pour identifier une distance et un cap vers une cible par rapport à votre navire.

### Commandes de l'application Radar

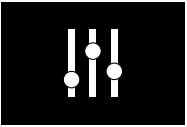
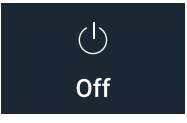
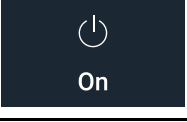
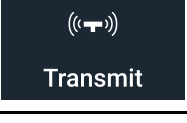
Icône	Description	Action
	Icône d'accueil	Affiche l'écran d'accueil.
	Point de route/MOB	Place un point de route/active l'alarme Homme à la Mer (MOB).
	Icône du pilote	Ouvre et ferme la barre latérale du pilote.
	Icône de menu	Ouvre le menu de l'application.

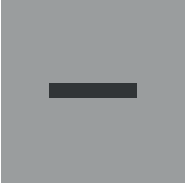
Icône	Description	Action
	Réglage de l'image	Affiche les commandes de sensibilité/réglage de l'image à l'écran.
	Éteindre	Met l'antenne radar actuelle hors tension.
	Allumer	Met l'antenne radar sélectionnée sous tension.
	Émission	Démarre l'émission radar.
	Portée réduite	Réduit la distance affichée à l'écran (portée minimale : 1/16 nm).
	Portée augmentée	Augmente la distance affichée à l'écran (jusqu'à la portée maximale de votre antenne radar).

## Ouverture de l'application Radar

Pour ouvrir l'application Radar, il suffit de sélectionner sur l'écran d'accueil une icône de page comprenant l'application Radar.

### Conditions préalables :

1. Vérifiez que votre antenne radar est compatible, vérifiez les informations les plus récentes sur le site web Raymarine, et en cas de doute, veuillez contacter un distributeur Raymarine agréé qui sera en mesure de vous conseiller.
2. Assurez-vous d'avoir installé votre antenne radar conformément à la documentation fournie avec le radar.

L'application Radar s'ouvre dans l'un des trois états suivants :

### Éteint/non connecté

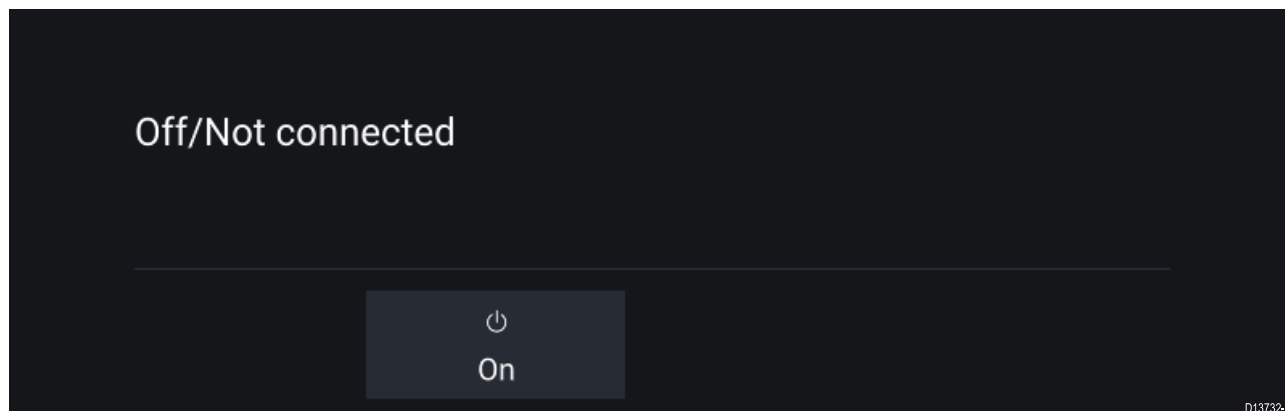

Si le message "**Éteint/non connecté**" s'affiche :

- votre antenne radar est hors tension, ou

- votre MFD ne peut pas établir de connexion avec votre antenne radar

Sélectionnez **On** pour allumer votre antenne radar. Si le message "**Radar introuvable**" s'affiche, une connexion n'a pas pu être établie. Vérifiez que les connexions réseau et électriques à votre radar sont correctes et intactes puis arrêtez/redémarrez votre système. Si l'antenne radar reste introuvable, consultez la documentation d'installation de votre radar pour obtenir d'autres informations de dépannage.

### Off

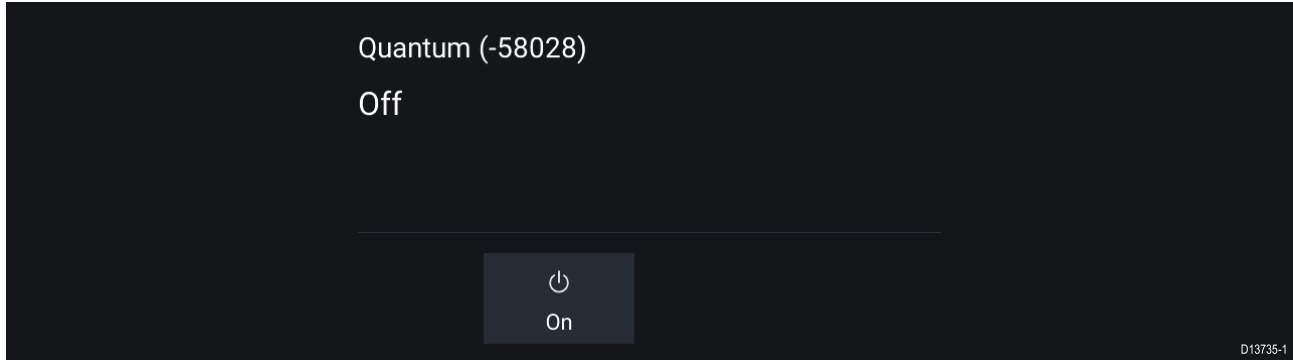

Si le message "**Off**" s'affiche, votre antenne radar sur Wi-Fi est appariée mais éteinte. Sélectionnez **On** pour mettre votre radar sous tension

### Veille (pas d'émission)

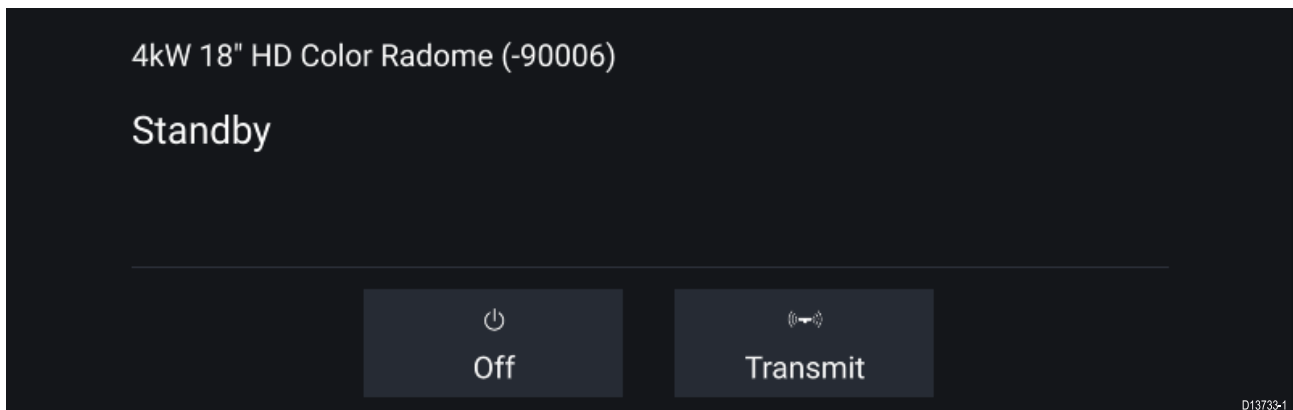

Si le message "**Veille**" s'affiche, sélectionnez **Émission** pour commencer à émettre.



## Émission en cours

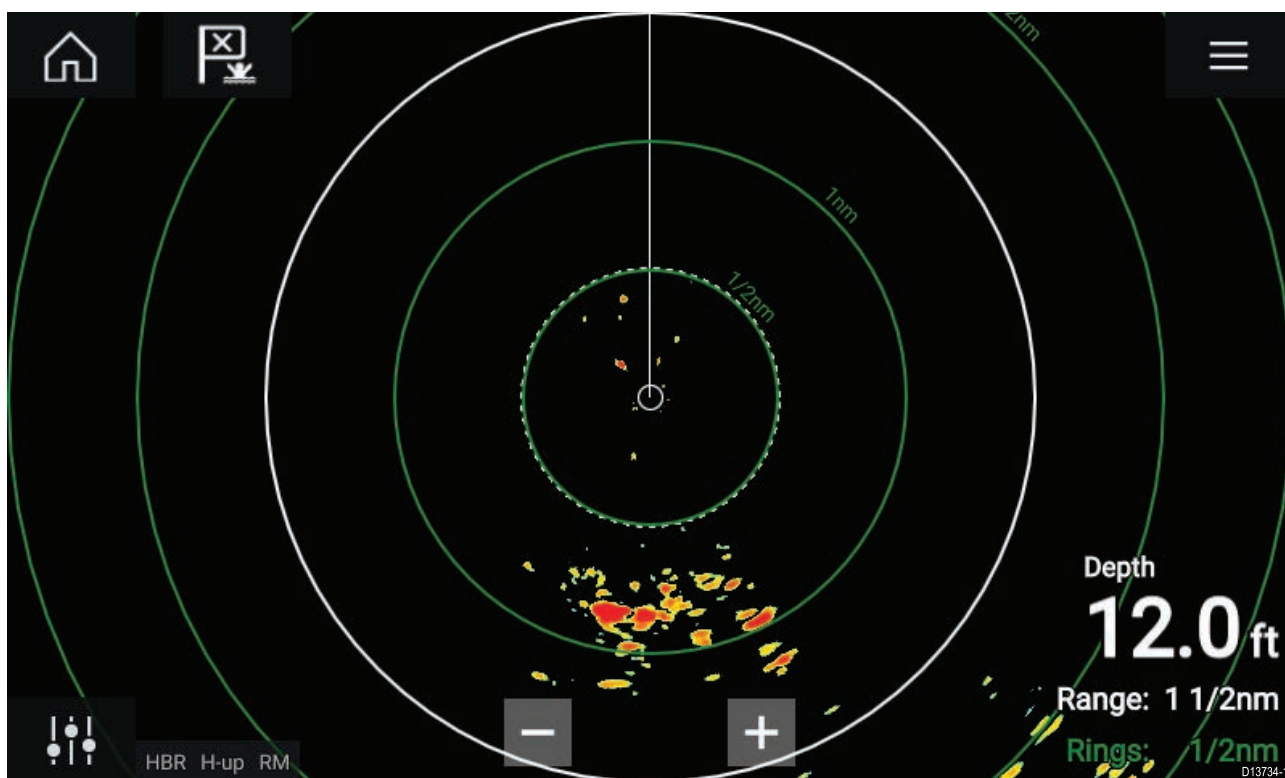

Si votre antenne radar est connectée, sous tension et en émission, l'image radar est affichée et les échos/cibles sont affichés à l'écran.

## Sélection d'une antenne radar

Sur les systèmes équipés de 2 antennes radar, vous pouvez sélectionner l'antenne radar à utiliser dans chaque instance de l'application Radar.

1. Sélectionnez l'icône  **Paramètres** dans le menu de l'application Radar.

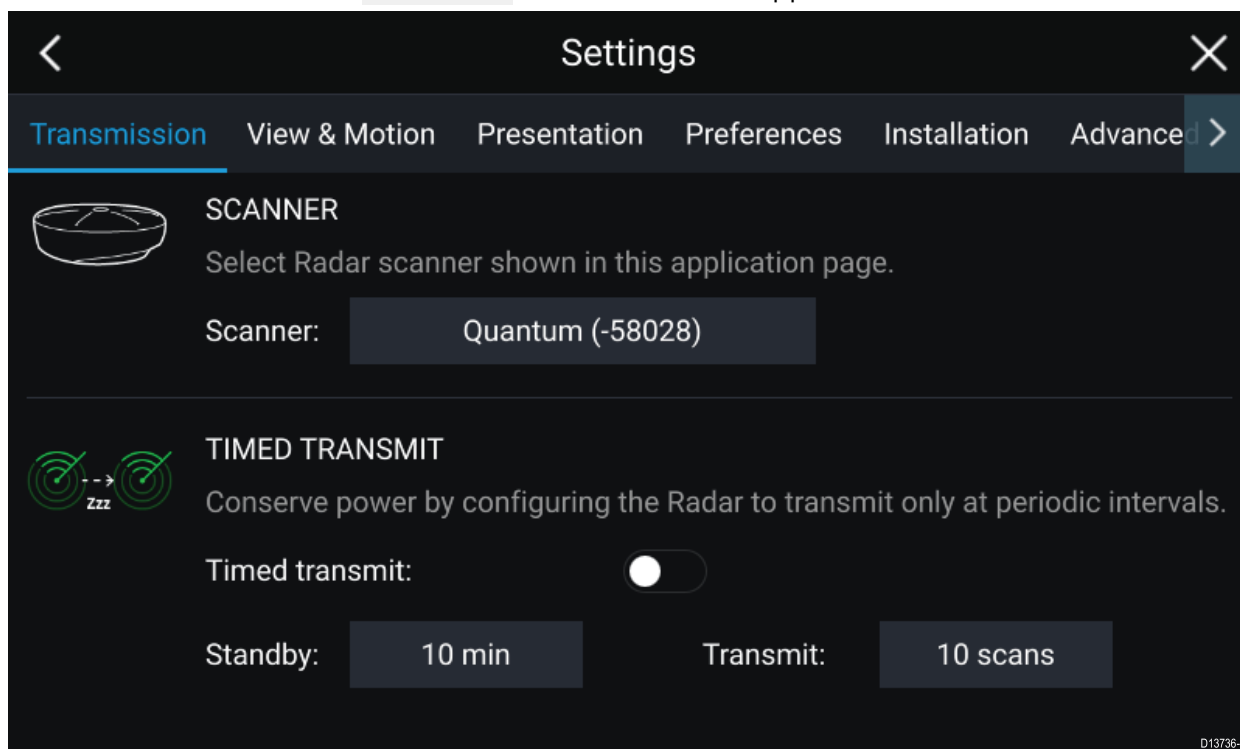

2. Sélectionnez la case **Antenne** : dans l'onglet **Émission**.  
Une liste des antennes radar disponibles s'affiche.
3. Sélectionnez l'antenne radar à associer à l'instance actuelle de l'application Radar.

#### 4. Fermez la page **Paramètres**.

L'instance actuelle de l'application Radar change pour afficher l'antenne radar sélectionnée. La sélection de l'antenne radar persistera après un cycle d'arrêt/redémarrage.

Alternativement, l'antenne radar étant éteinte ou en veille, vous pouvez changer l'antenne radar en sélectionnant **Changer d'antenne**.



## Modes radar

L'application Radar propose des modes prédéfinis qui peuvent être utilisés pour obtenir rapidement la meilleure image en fonction de la situation actuelle. Seuls les modes radar pris en charge par votre antenne radar sont affichés.

Pour changer le mode radar, sélectionnez le mode souhaité dans le menu de l'application Radar.

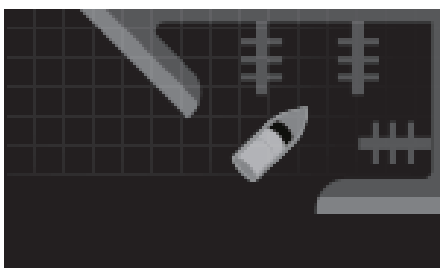

### PORTS

Le mode ports tient compte de la densité élevée des échos renvoyés par la terre dans un port, de manière à ce que les cibles plus petites restent visibles. Ce mode est utile quand vous naviguez dans un port.

**Antennes radar :** toutes.

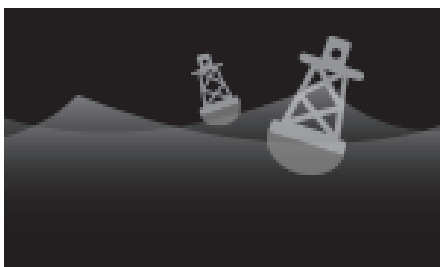

### BOUÉE

Le mode bouée améliore la détection des cibles plus petites telles que les bouées de corps-mort, ce qui est utile à des portées allant jusqu'à 3/4 nm.

**Antennes radar :** SuperHD™ Open Array, HD Open Array et HD Radome.



### CÔTIER

Le mode côtier tient compte des niveaux un peu plus élevés des parasites produits par la mer (Sea clutter ou clapot) qui peuvent exister à l'extérieur des zones portuaires. Ce mode est utile au large mais tout en restant dans les zones côtières.

**Antennes radar :** toutes.



### HAUTURIER

Le mode hauturier tient compte des niveaux élevés des parasites produits par la mer (Sea clutter ou clapot) de sorte que les cibles restent visibles. Ce mode est utile pour naviguer en pleine mer, loin des côtes.

**Antennes radar :** toutes.



### OISEAUX

Le mode Oiseaux optimise l'affichage pour mieux identifier les nuées d'oiseaux, ce qui est utile pour repérer les spots de pêche.

**Antennes radar :** SuperHD™ Open Array, HD Open Array et HD Radome.



### MÉTÉO

Le mode météo optimise l'affichage pour mieux identifier les précipitations, ce qui est utile pour déterminer les fronts.

**Antennes radar :** Quantum™.

## Paramètres de cible

Les vecteurs de cible, l'historique de cible et les graphiques de traces d'objets peuvent être affichés sur l'écran pour améliorer la perception de la situation et des possibilités de collision.

Les paramètres de cible sont accessibles depuis l'onglet **Paramètres cibles** : **Menu > Cibles > Paramètres cibles**.

### Mode de référence

Les paramètres de cible peuvent être configurés au mode **Vrai** ou **Relatif**. En mode Vrai, les sillages, les vecteurs et l'historique sont affichés en bleu par rapport au fond (c.-à-d. : la route sur le fond de l'objet ou des cibles). En mode Relatif, les sillages, les vecteurs et l'historique sont affichés en orange par rapport au mouvement de votre navire.

Pour changer le mode de référence de la cible, sélectionnez le paramètre **MODE RÉFÉRENCE**. Sinon, vous pouvez changer le mode de référence en sélectionnant l'icône **Réglages de l'image** sur l'écran, suivi de **Vrai** ou **Relatif**.

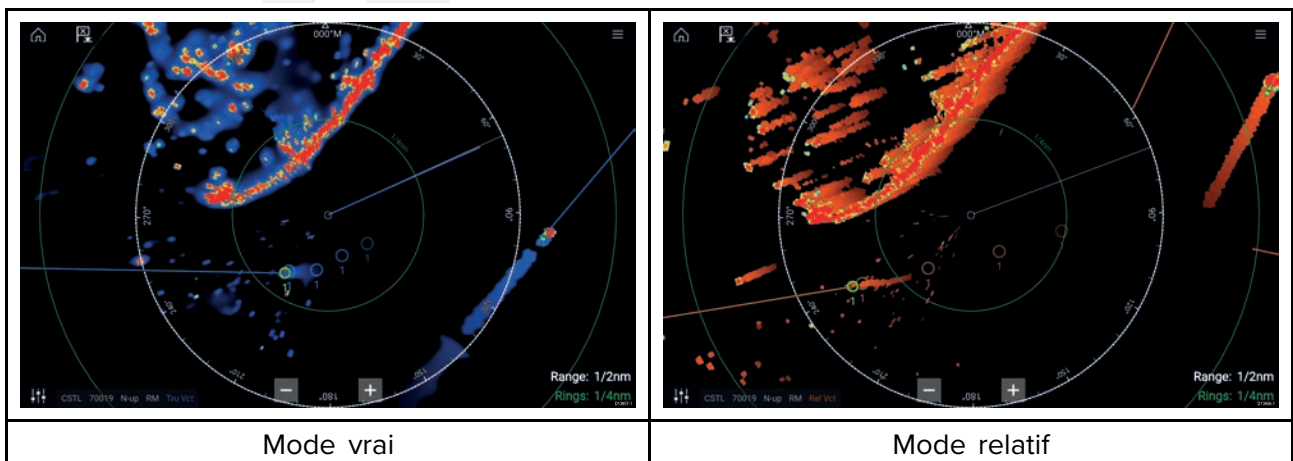

Le mode de référence **Paramètres cibles** dépend du mode de mouvement de votre navire.

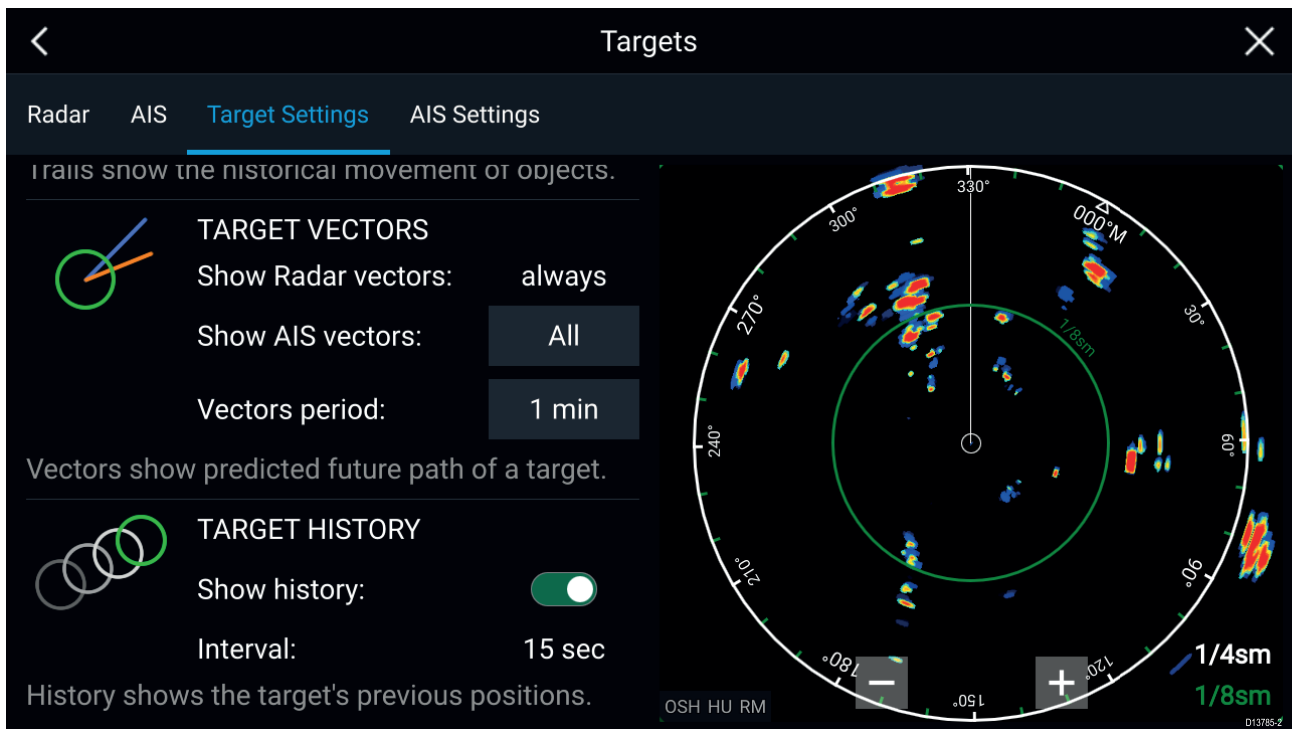

### Vecteurs cibles

Les vecteurs cibles indiquent le trajet futur prévu d'une cible.

Les vecteurs cibles pour les cibles radar acquises sont toujours affichés. Par défaut, les vecteurs cibles sont également affichés pour toutes les cibles AIS. Vous pouvez définir le paramètre **Afficher les vecteurs AIS** à Manuel pour pouvoir activer (On) ou désactiver (Off) les vecteurs des cibles AIS pour chaque cible individuelle, en utilisant le menu contextuel de la cible.

La longueur de la ligne du vecteur indique où se trouvera la cible au bout du temps spécifié dans la **Longueur vecteur**. La longueur du vecteur peut être ajustée en sélectionnant la valeur **Longueur vecteur** actuelle et en choisissant une durée dans les options contextuelles.

### Historique de cible

L'historique de cible montre les positions précédentes d'une cible.

L'historique de cible peut être activée et désactivée à l'aide du bouton bascule **Afficher l'historique**.

L'historique de cible est tracée en affichant un symbole de cible à la position du navire chaque fois que la valeur spécifiée dans le paramètre **Intervalle** est dépassée. L'**Intervalle** est calculé automatiquement en fonction de la **Longueur vecteur** du vecteur cible divisée par 4.

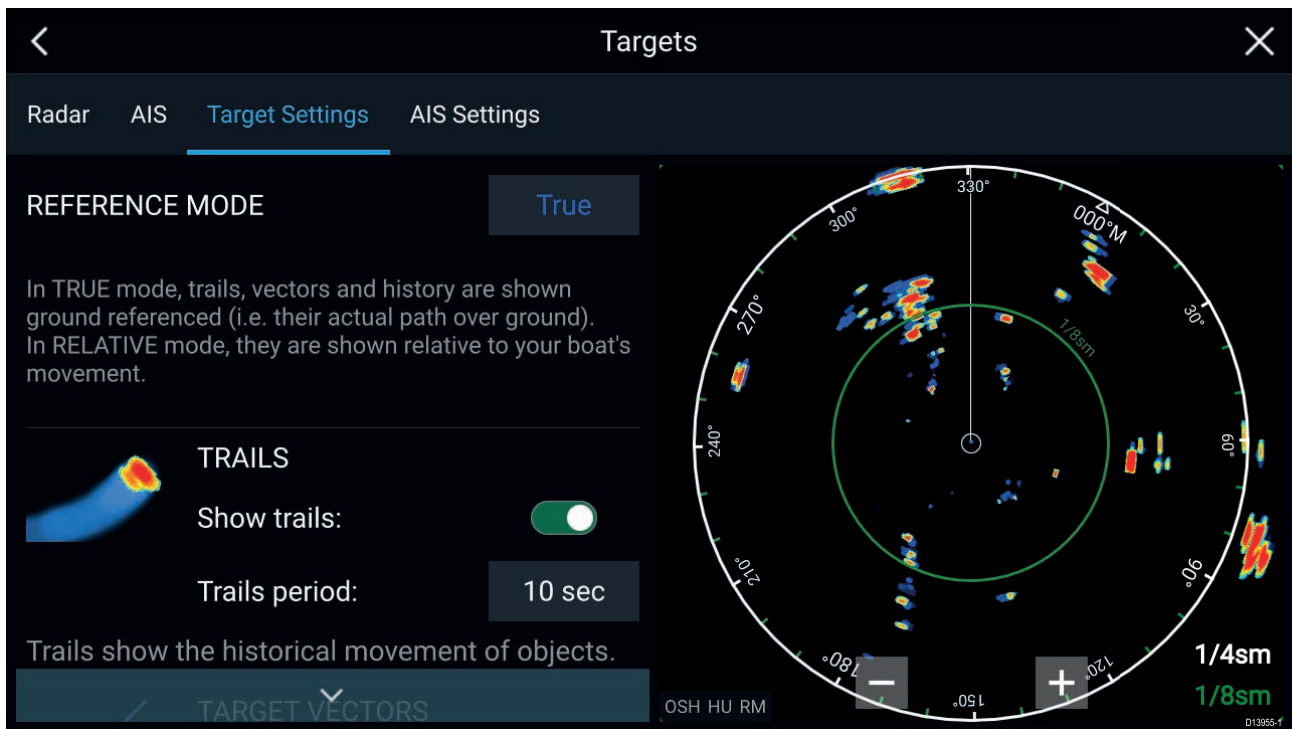

### Sillages

Les sillages tracent les mouvements historiques des objets (échos radar) pendant la durée spécifiée dans le paramètre **Période trace**.

Les sillages peuvent être activés et désactivés à l'aide du bouton bascule **Afficher les sillages**.

La position historique d'un objet est affichée sous forme de trace en couleur derrière l'objet.

### Alarme de cibles dangereuses

Vous pouvez utiliser l'alarme des cibles dangereuses pour être prévenu si une cible Radar ou AIS atteindra une distance définie par rapport à votre navire avant un temps donné.

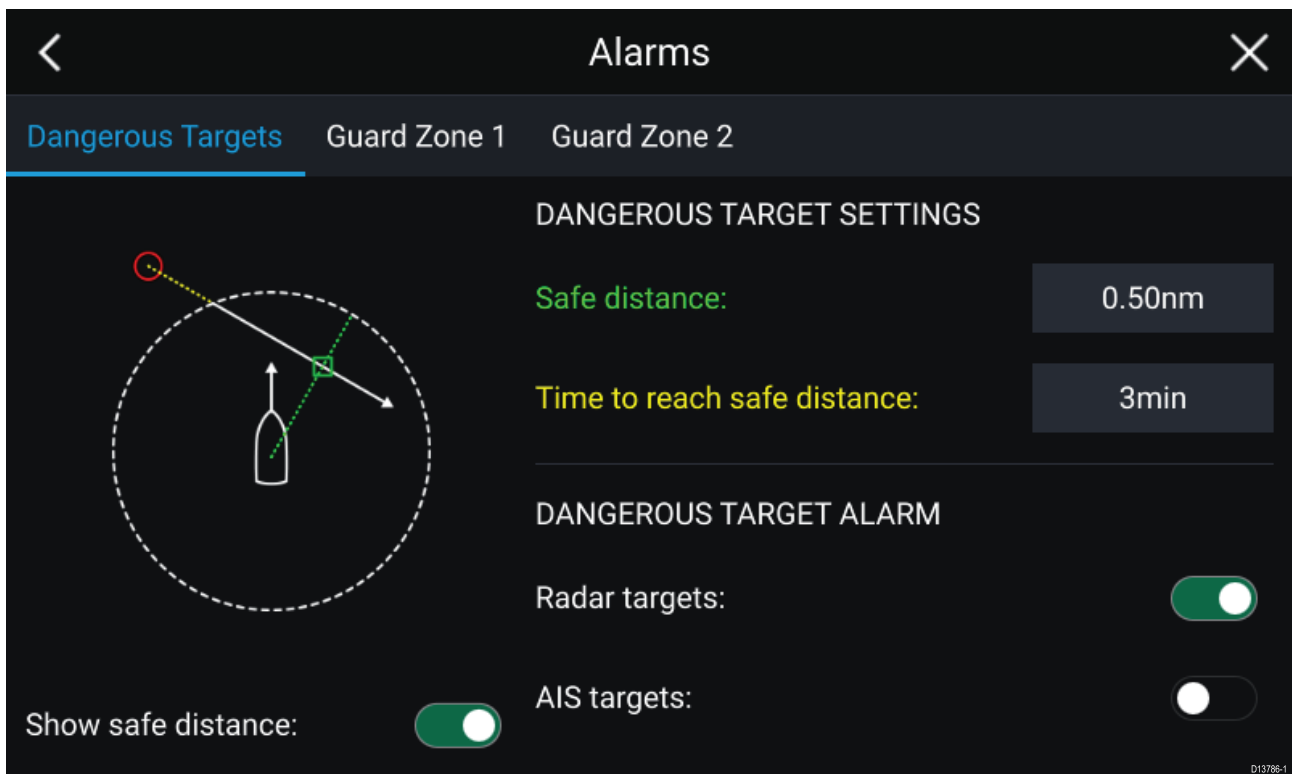

Pour configurer l'alarme de cibles dangereuses, commencez par définir la **Distance de sécurité** à la valeur souhaitée puis sélectionnez un **Temps pour atteindre la distance de sécurité**. L'alarme sera déclenchée si une cible poursuivie atteindra la distance de sécurité définie par rapport à votre navire dans le temps sélectionné.

Vous pouvez choisir de déclencher l'alarme de cibles dangereuses pour les cibles Radar et/ou AIS. Vous pouvez afficher un cercle de distance de sécurité autour de votre navire dans l'application Radar en utilisant la commande **Afficher la distance de sécurité**.

## Alarme Zone de garde

Les zones de garde vous préviennent si un écho radar est détecté dans la zone de garde.

Vous pouvez configurer 2 zones de garde pour chaque antenne radar connectée.

Les zones de garde peuvent être configurées depuis le menu **Alarmes** : **Menu > Alarmes > Zone de garde 1** ou **Menu > Alarmes > Zone de garde 2**

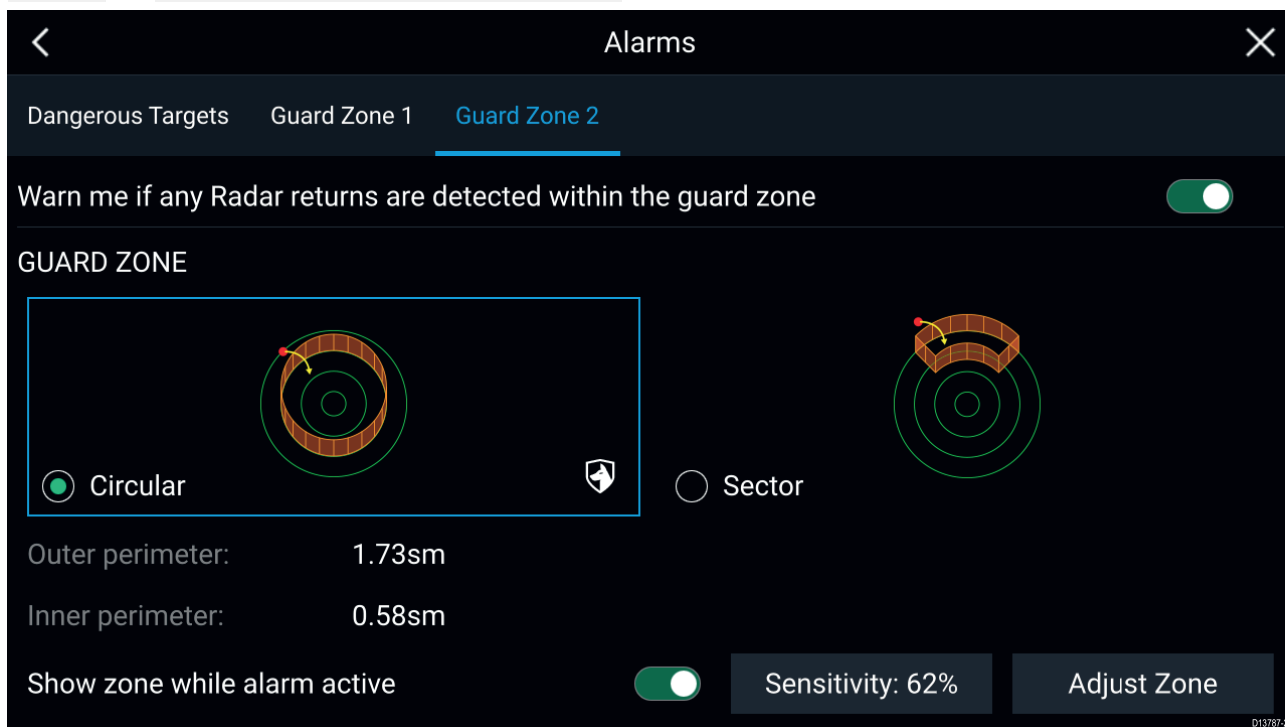

Une zone de garde peut être configurée comme un segment ou un cercle autour de votre navire. Le paramètre **Régler la zone** vous permet de configurer la taille de la zone de garde.



Réglez la zone de garde en faisant glisser les points extrêmes intérieurs et extérieurs du périmètre (cercles) jusqu'aux emplacements souhaités.

Ensuite, sélectionnez **Retour**.

Au besoin, vous pouvez également régler la sensibilité de la zone de garde. La sensibilité détermine la taille à laquelle les objets déclenchent l'alarme.





## Chapitre 12 : Application Tableau de bord

### Table des chapitres

- [12.1 Vue d'ensemble de l'application Tableau de bord en page 146](#)

## 12.1 Vue d'ensemble de l'application Tableau de bord

L'application Tableau de bord vous permet de consulter les données du système. Les données du système peuvent être générées par votre MFD ou par des appareils connectés à votre MFD via SeaTalkng® / NMEA 2000 ou SeaTalkhs™. L'application Tableau de bord peut également être configurée pour permettre de commander vos appareils de commutation numérique compatibles.

**Note :** Pour que les données soient disponibles dans l'application Tableau de bord, elles doivent être transmises à votre MFD depuis du matériel compatible utilisant des protocoles et des messages pris en charge.

L'application Tableau de bord peut être affichée dans des pages d'application plein écran ou demi-écran en orientation portrait.





Pour chaque instance de l'application Tableau de bord, vous pouvez sélectionner les pages de données à utiliser. Ce choix sera conservé après un cycle d'arrêt/redémarrage.



D13758-1

L'application Tableau de bord est préconfigurée avec plusieurs pages de données personnalisables.

### Commandes de l'application Tableau de bord

Icône	Description	Fonction
	Icône d'accueil	Affiche l'écran d'accueil.
	Point de route/MOB	Place un point de route/active l'alarme Homme à la Mer (MOB).
	Icône du pilote	Ouvre et ferme la barre latérale du pilote.
	Icône de menu	Ouvre le menu de l'application.

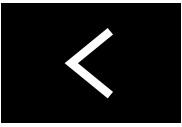
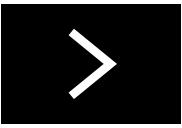
Icône	Description	Fonction
	Flèche gauche	Affiche la page de données précédente.
	Flèche droite	Affiche la page de données suivante.

## Changement de page de données

1. Utilisez le bouton **Flèche gauche** ou **Flèche droite**, situé au bas de l'écran, pour défiler dans les pages de données disponibles.
2. Sinon, vous pouvez sélectionner une page de données spécifique dans le menu de l'application Tableau de bord.

## Sélection des pages de données à afficher

Pour chaque instance de l'application Tableau de bord, vous pouvez sélectionner les pages de données disponibles à l'affichage.

1. Sélectionnez l'onglet **Pages : Menu > Paramètres > Pages**.
2. Sélectionnez la page souhaitée dans la liste.
3. Sélectionnez **Masquer la page** dans les options contextuelles.

*La page sélectionnée ne sera plus disponible dans l'instance courante de l'application Tableau de bord.*

*Sélectionner **Afficher la page** pour une page masquée a pour effet de l'inclure à nouveau dans l'instance de l'application.*

## Personnalisation des pages de données existantes

Vous pouvez changer les éléments de données affichés dans chaque page.

1. Appuyez longuement sur l'élément de données pertinent.
2. Sélectionnez **Modifier** dans le menu contextuel de l'élément de données.
3. Sélectionnez le nouvel élément de données à afficher.

Sinon, vous pouvez sélectionner **Personnaliser la page** dans le menu de l'application : **Menu > Personnaliser la page**.



# Chapitre 13 : Application caméra

## Table des chapitres

- [13.1 Vue d'ensemble de l'application Caméra en page 150](#)

## 13.1 Vue d'ensemble de l'application Caméra

L'application Caméra permet de visionner, d'enregistrer et de lire les flux vidéo IP (protocole Internet) et les flux de caméras analogiques visionnables sur un MFD Axiom™ Pro. Les flux vidéo peuvent être par exemple des caméras CCTV ou des caméras d'imagerie thermique. Il peut être possible de visionner des flux vidéo analogiques provenant d'autres sources en utilisant un convertisseur de vidéo analogique vers IP adapté.



Jusqu'à 4 flux vidéo peuvent être affichés simultanément si une page d'application à écran divisé est utilisée.

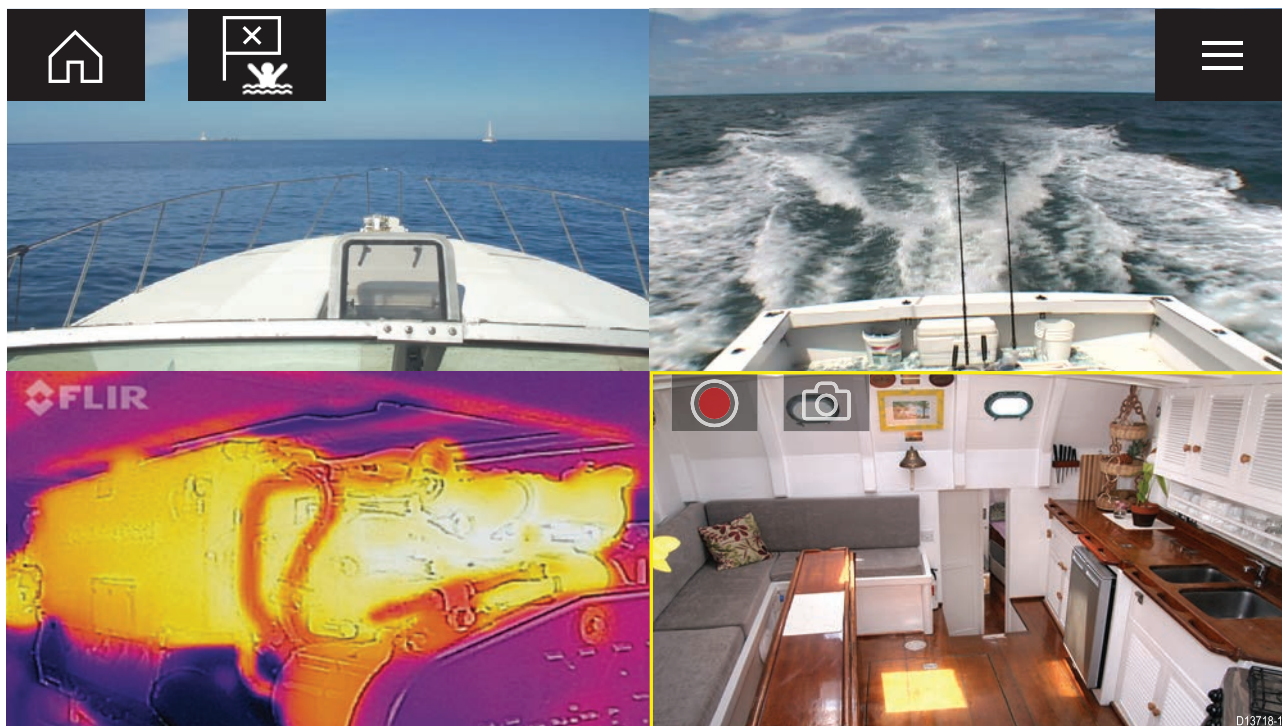

Pour chaque instance de l'application Caméra, vous pouvez sélectionner le flux vidéo à utiliser. Ce choix sera conservé après un cycle d'arrêt/redémarrage.

Les MFD Axiom™ Pro transmettront un flux vidéo analogique connecté sur Ethernet pour permettre de visionner le flux sur les MFD en réseau.

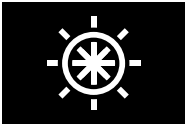
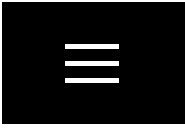

### Commandes de l'application Caméra

Icône	Description	Fonction
	Icône d'accueil	Affiche l'écran d'accueil
	Point de route/MOB	Place un point de route/active l'alarme Homme à la Mer (MOB).
	Icône du pilote	Ouvre et ferme la barre latérale du pilote.
	Icône de menu	Ouvre le menu de l'application.

Icône	Description	Fonction
	Enregistrer	Démarre l'enregistrement (remplacé par l'icône Arrêter si un enregistrement est en cours).
	Arrêter	Arrête l'enregistrement (remplacé par l'icône Enregistrer si aucun enregistrement n'est en cours).
	Prendre une photo	Prend une photo de ce qui est actuellement affiché dans le flux actif.

## Ouverture de l'application Caméra

Pour ouvrir l'application Caméra, il suffit de sélectionner sur l'écran d'accueil une page d'application comprenant l'application Caméra.

### Conditions préalables :

1. Vérifiez que votre caméra est compatible en consultant les informations les plus récentes sur le site web Raymarine, par rapport à la spécification de votre caméra IP. En cas de doute, veuillez contacter un distributeur Raymarine agréé qui sera en mesure de vous conseiller.
2. Assurez-vous d'avoir installé votre caméra conformément à la documentation fournie avec la caméra.

L'application Caméra s'ouvre dans l'un des trois états suivants :

**Note :** Si l'application Caméra s'ouvre peu après avoir éteint votre système, vous devrez peut-être attendre que la ou les caméras aient terminé de s'initialiser avant de voir le flux vidéo.

### Flux de caméra affiché

Si votre caméra est sous tension et opérationnelle, le flux vidéo de la caméra s'affiche.

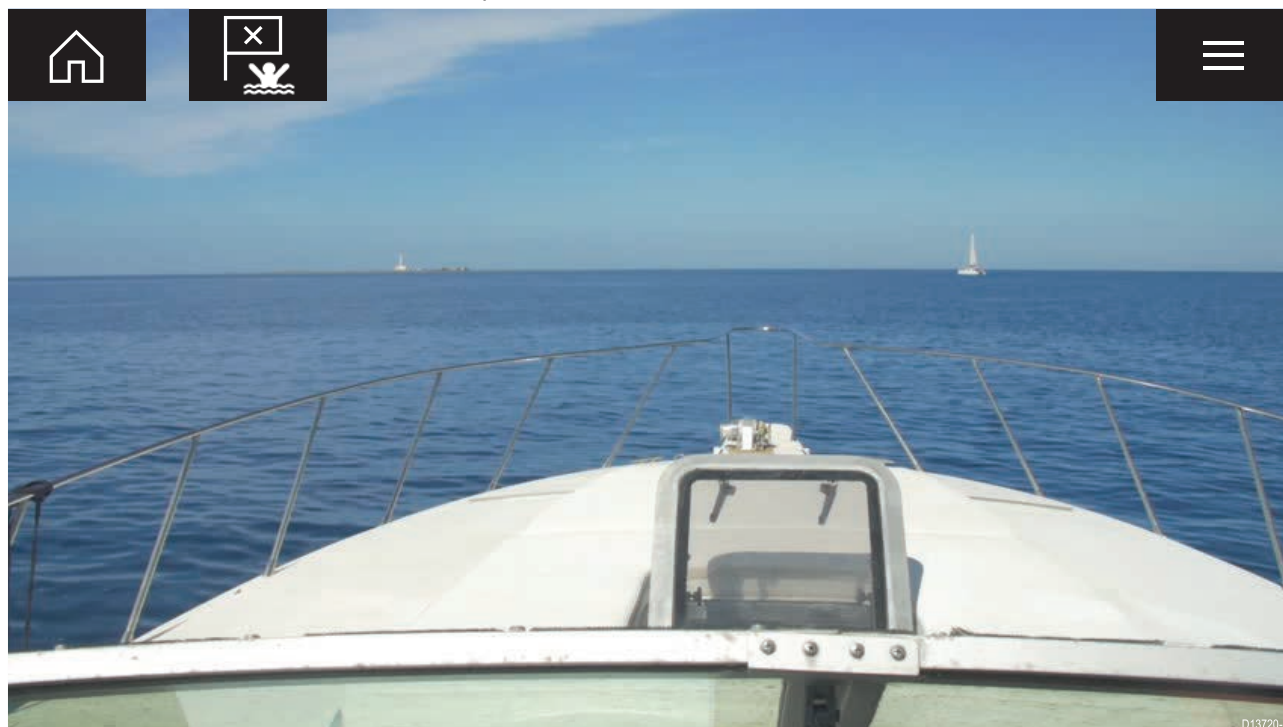

### Caméra non encore disponible

Le message caméra "**xxx pas encore disponible...**" s'affiche si :

- une page de l'application Caméra est ouverte avant que la caméra ait terminé de s'initialiser.
- la connexion vers la caméra est perdue.



CAM200 not yet available. Camera may be booting, or may have connection issues.

D13721-1

Si le message caméra "**xxx pas encore disponible...**" s'affiche pendant plus de 2 minutes, cela signifie que votre MFD ne peut pas se connecter à votre caméra. Vérifiez que les connexions réseau et électriques vers votre caméra sont correctes et intactes puis arrêtez/redémarrez votre système. Si le flux de la caméra ne s'affiche toujours pas, consultez la documentation d'installation de votre équipement pour obtenir d'autres informations de dépannage.

### Aucune caméra détectée

Le message "**Aucune caméra détectée**" s'affiche si :

- une page de l'application Caméra est ouverte pour la première fois et aucune caméra compatible n'est connectée.
- une page de l'application Caméra est ouverte pour la première fois avant que la caméra ait terminé de s'initialiser.



No camera detected

D13719-1

Si le message "**Aucune caméra détectée**" s'affiche pendant plus de 2 minutes, cela signifie que votre MFD ne peut pas se connecter à votre caméra. Vérifiez que les connexions réseau et électriques vers votre caméra sont correctes et intactes puis arrêtez/redémarrez votre système. Si le flux de la caméra ne s'affiche toujours pas, consultez la documentation d'installation de votre équipement pour obtenir d'autres informations de dépannage.

### Sélection d'un flux vidéo

Vous pouvez changer le flux vidéo affiché dans l'application Caméra.

Dans le menu de l'application Caméra, sélectionnez l'icône de la caméra que vous souhaitez visionner.

Sinon, vous pouvez sélectionner **MODE BOUCLE** pour automatiquement afficher tour à tour tous les flux disponibles.



# Chapitre 14 : Application Audio

## Table des chapitres

- [14.1 Vue d'ensemble de l'application Audio en page 154](#)

## 14.1 Vue d'ensemble de l'application Audio

L'application Audio peut être utilisée pour contrôler un système de divertissement NMEA 2000 compatible connecté au même réseau SeaTalk®.

L'application Audio peut être affichée dans des pages d'application plein écran ou demi-écran en orientation portrait.

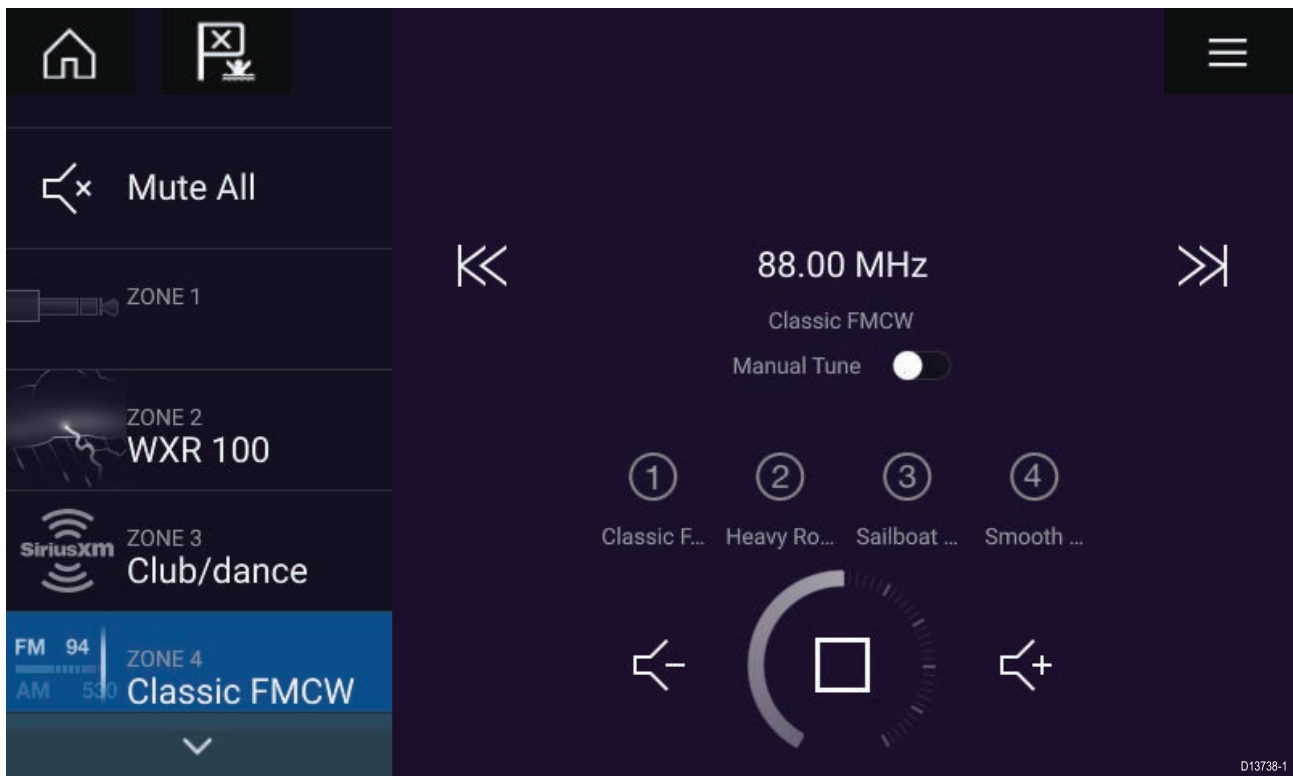

Si plusieurs systèmes de divertissement compatibles sont présents sur le réseau, l'application Audio commandera le premier système qui établit une connexion réseau. Seul le système de divertissement que vous souhaitez commander doit être connecté au réseau.









### Systèmes de divertissement compatibles



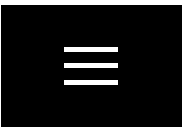

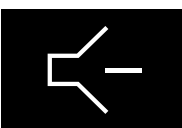
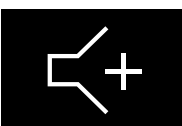

Le tableau ci-dessous liste les systèmes de divertissement NMEA 2000 compatibles et qui ont été approuvés pour être utilisés avec l'application Audio.

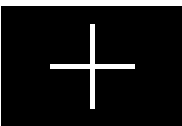
Fabricant	Numéro de modèle Raymarine	Numéro de référence Raymarine
Rockford Fosgate	RMX8DH	E70394
Rockford Fosgate	RMX8BB	E70395
Rockford Fosgate	RMX5	E70396
Rockford Fosgate	RMX2	E70397
Rockford Fosgate	RMX1R	A80383
Rockford Fosgate	RMX0	E70398
Fusion	650 / 600	S/O
Fusion	750 / 700*	S/O
Fusion	BB100 / BB300	S/O
Fusion	RA70 / RA205	S/O

**Note :** \* Connexion CAN uniquement, connexion Ethernet non prise en charge

## Commandes de l'application Audio

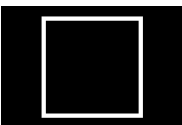
Icône	Description	Fonction
	Icône d'accueil	Affiche l'écran d'accueil.
	Point de route/MOB	Place un point de route/active l'alarme Homme à la Mer (MOB).
	Icône du pilote	Ouvre et ferme la barre latérale du pilote.
	Icône de menu	Ouvre le menu de l'application.
	Éteindre	Éteint le système de divertissement.
	Tout en sourdine	Met toutes les zones audio en sourdine.
	Baisse du volume	Baisse le volume pour la zone actuelle.
	Hausse du volume	Augmente le volume pour la zone actuelle.
	Avant	<ul style="list-style-type: none"> <li>• Passe au morceau suivant (USB et Bluetooth)</li> <li>• Recherche vers l'avant (radio)</li> </ul>
	Arrière	<ul style="list-style-type: none"> <li>• Revient au début du morceau en cours (USB et Bluetooth)</li> <li>• Recherche vers l'arrière (radio)</li> </ul>
	Réglage manuel	<ul style="list-style-type: none"> <li>• On (remplace les icônes Avant et Arrière par les icônes Réglage manuel)</li> <li>• Off</li> </ul>
	Réglage haut	Recherche manuellement des stations/chaînes de radio vers le haut.
	Réglage bas	Recherche manuellement des stations/chaînes de radio vers le bas.

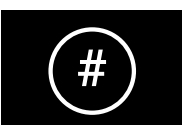
Icône	Description	Fonction
	Répéter	<ul style="list-style-type: none"> <li>• Off</li> <li>• Répète le morceau</li> <li>• Répète tout</li> </ul>
	Aléatoire	<ul style="list-style-type: none"> <li>• On</li> <li>• Off</li> </ul>
	Lecture	Lance une lecture.
	Pause	Met la lecture en pause.
	Arrêter	Arrête (sourdine) les appareils radio.
	J'aime	Indique que vous aimez un morceau (Pandora uniquement).
	Je n'aime pas	Indique que vous n'aimez pas un morceau (Pandora uniquement).
	Préréglages de la radio	Mémorez vos stations/chaînes de radio préférées avec 4 boutons de présélection. Appuyez longuement pour mémoriser, appuyez une fois pour passer à une station/chaîne mémorisée.

## Ouverture de l'application Audio

Pour ouvrir l'application Audio, il suffit de sélectionner sur l'écran d'accueil une page d'application comprenant l'application Audio.

### Conditions préalables :

1. Vérifiez que votre système de divertissement est compatible en consultant les informations les plus récentes sur le site web Raymarine. En cas de doute, veuillez contacter un distributeur Raymarine agréé qui sera en mesure de vous conseiller.
2. Assurez-vous d'avoir installé votre système de divertissement conformément à la documentation fournie avec le système.

L'application Audio s'ouvre dans l'un des trois états suivants :

**Note :** Si l'application Audio est ouverte peu de temps après avoir mis votre MFD sous tension, le message "**Aucun appareil audio détecté**" peut s'afficher pendant que l'établissement du réseau.

### Application Audio affichée

Si votre système de divertissement est sous tension et opérationnel, l'application Audio s'affiche et peut être utilisée pour commander votre système.

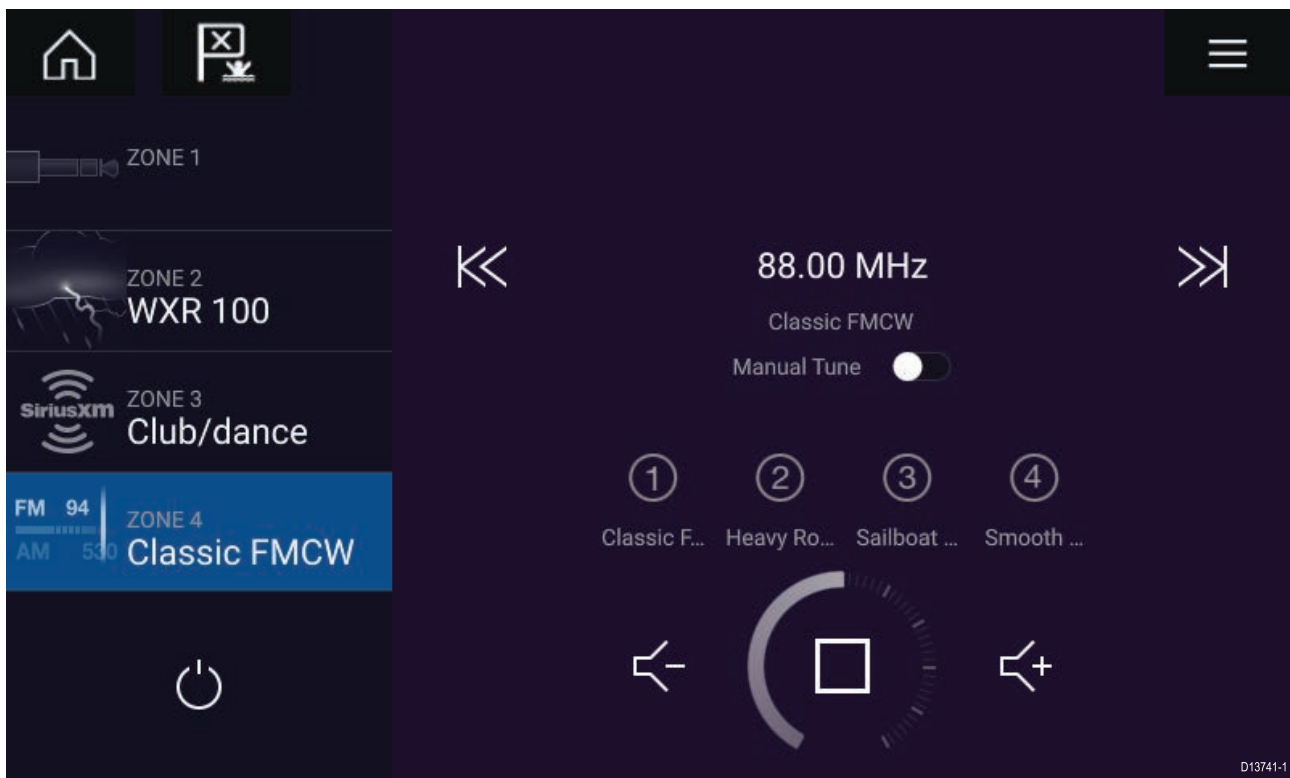

### Système de divertissement hors tension

Si le système de divertissement est éteint, l'icône Power s'affiche. La sélection de l'icône **Power** remettra votre système de divertissement sous tension.



### Aucun appareil audio détecté

Si le message "**Aucun appareil audio détecté**" s'affiche pendant plus de 10 secondes, cela signifie que votre MFD ne peut pas se connecter à votre système de divertissement. Vérifiez que les connexions réseau et électriques vers votre système de divertissement sont correctes et intactes puis arrêtez/redémarrez votre système. Si le système de divertissement ne s'affiche toujours pas, consultez la documentation d'installation de votre équipement pour obtenir d'autres informations de dépannage.

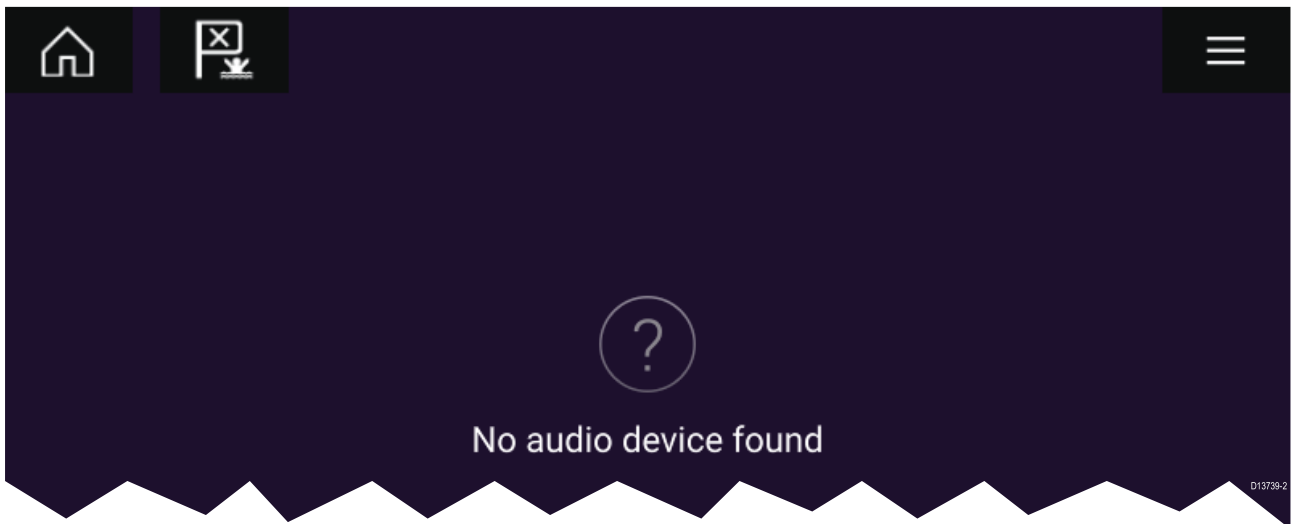

## Sélection d'une source audio

1. Sélectionnez la source audio que vous souhaitez écouter dans le **Menu** de l'application.

*Avant de pouvoir sélectionner une source audio dans votre MFD, la source doit déjà être disponible pour l'unité de commande principale de votre système de divertissement ("unité centrale").*

# Chapitre 15 : Utilisation des applications mobiles

## Table des chapitres

- [15.1 Applications mobiles Raymarine en page 160](#)

## 15.1 Applications mobiles Raymarine

Veillez vous rendre dans la boutique d'application pertinente pour obtenir les applications mobiles Raymarine.

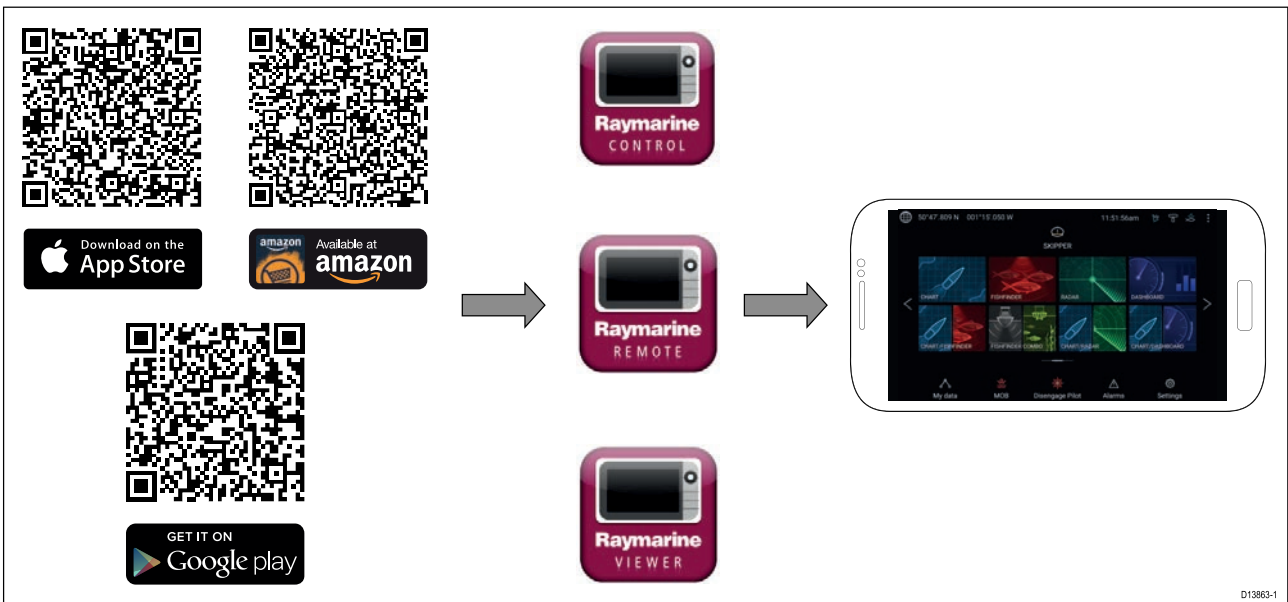

**Note :** Quand vous mettez à jour votre logiciel MFD, vérifiez également s'il y a des mises à jour pour vos applications mobiles.

## Connexion d'un appareil mobile à votre MFD

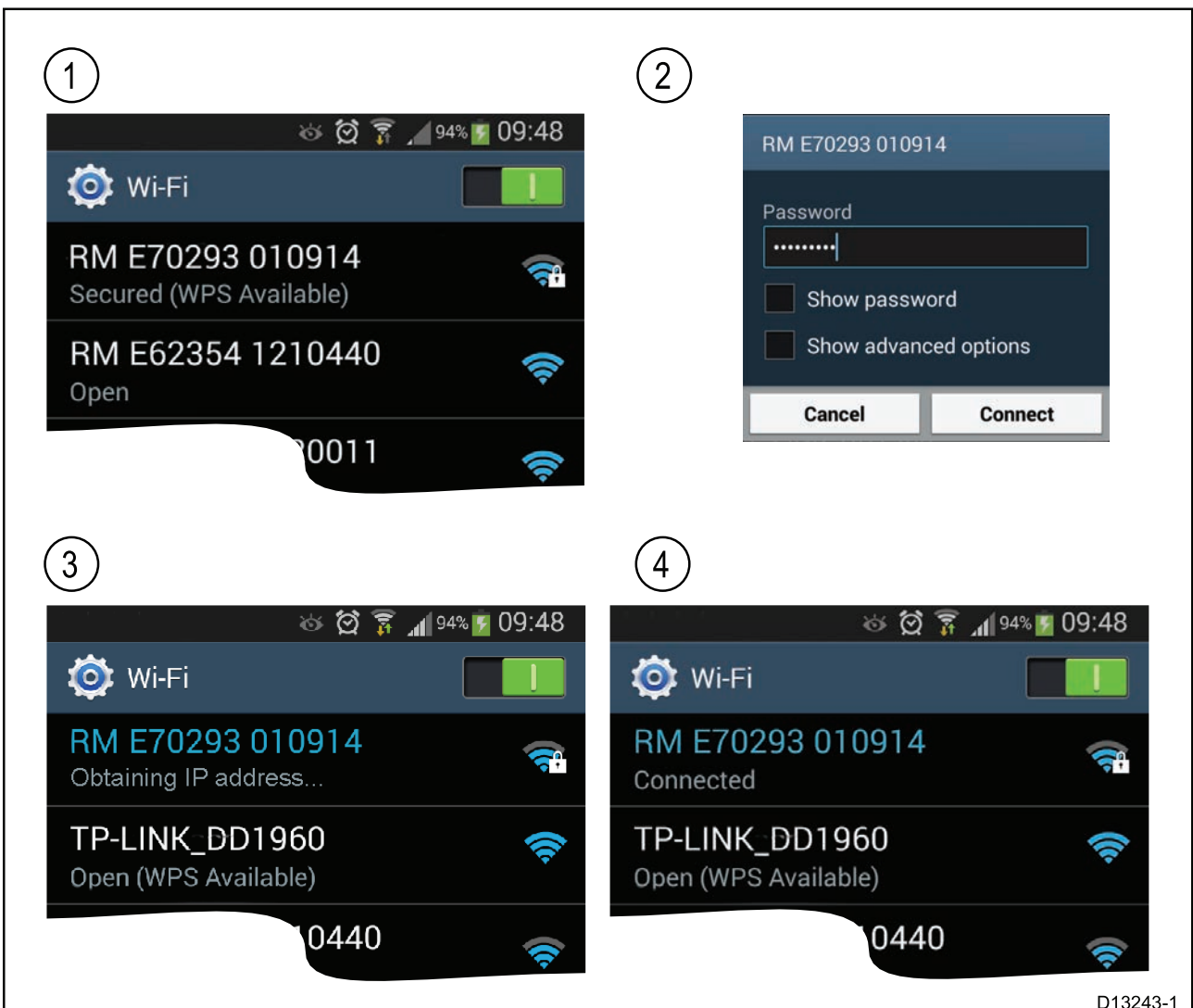



1. Ouvrez la configuration des paramètres WiFi sur votre appareil mobile puis sélectionnez le SSID/nom WiFi de votre produit dans la liste des réseaux disponibles.

*Vous pouvez déterminer le SSID et le mot de passe de votre MFD en sélectionnant **Configurer** dans l'onglet **Cet écran** du menu **Paramètres** : **Écran d'accueil** > **Paramètres** > **Cet écran** > **Configurer** .*

2. Entrez le mot de passe Wi-Fi de votre produit puis sélectionnez **Connecter**.
3. Votre appareil mobile se connecte à votre MFD.
4. L'état du réseau passe à **Connecté**.

## Contrôler votre MFD à l'aide de RayControl

L'application RayControl vous permet d'afficher et de contrôler votre MFD à distance à partir de votre appareil mobile.

1. Téléchargez et installez RayControl à partir de votre boutique d'applications.
2. Vérifiez que votre appareil mobile est connecté au WiFi de votre MFD.
3. Ouvrez l'application RayControl.
4. Contrôlez votre MFD en utilisant l'écran tactile de votre appareil mobile comme si vous interagissiez avec l'écran tactile de votre MFD.
5. Vous pouvez également utiliser une représentation des boutons physiques d'une télécommande Axiom Pro ou RMK en faisant glisser la barre latérale de commandes pour l'éloigner du côté droit de l'écran ou, sur les appareils plus petits, en sélectionnant **Télécommande** .

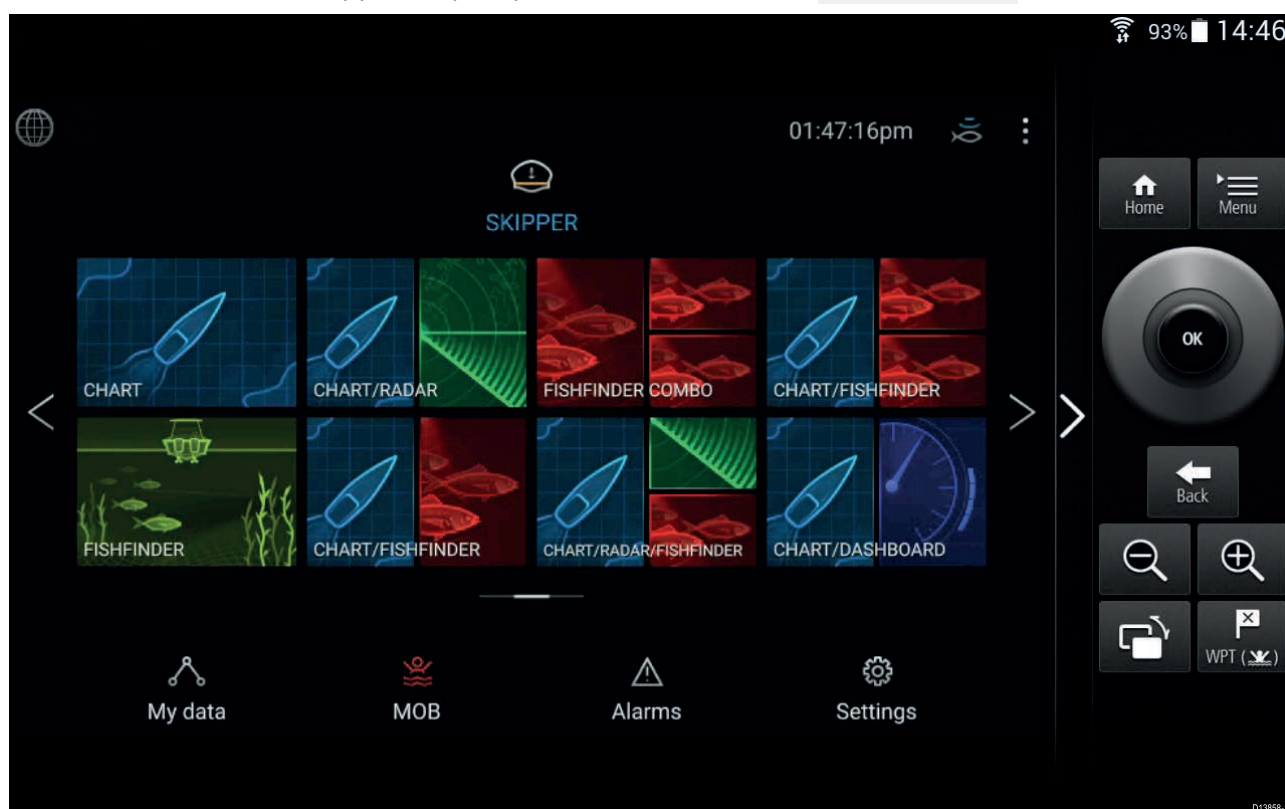

## Contrôler votre MFD à l'aide de RayRemote

L'application RayRemote vous permet de contrôler votre MFD à distance à partir de votre appareil mobile.



1. Téléchargez et installez RayRemote à partir de votre boutique d'applications.
2. Vérifiez que votre appareil mobile est connecté au WiFi de votre MFD.
3. Ouvrez l'application RayRemote.
4. Commandez votre MFD sur votre appareil mobile en utilisant les équivalents à l'écran de vos boutons physiques sur votre clavier déporté Axiom Pro MFD ou RMK.

## Afficher l'écran de votre MFD à l'aide de RayView

L'application RayView vous permet d'afficher votre MFD à distance à partir de votre appareil mobile.

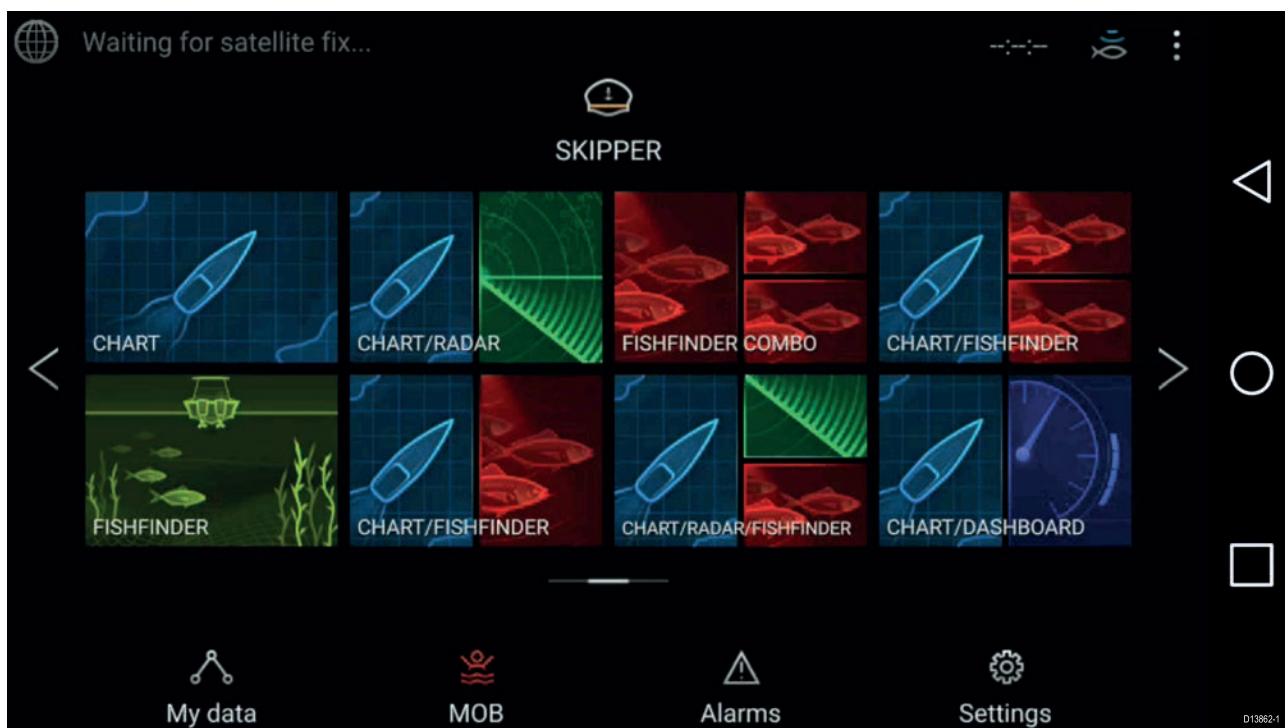

1. Téléchargez et installez RayView à partir de votre boutique d'applications.
2. Vérifiez que votre appareil mobile est connecté au WiFi de votre MFD.

3. Ouvrez l'application RayView.
4. L'écran de votre appareil mobile affiche maintenant une image miroir de l'écran de votre MFD.



## Table alphabétique

### A

Activer le verrouillage tactile .....	83
Afficheur sans fil .....	104
Alarmes .....	97
Alarmes zone de garde .....	142
Alimentation	
Connexion de la batterie .....	58
Panneau de distribution.....	59
Partage d'un coupe-circuit.....	59
Terre .....	60
Aller au point de route.....	115
Allumer .....	76
Animation météo .....	121
Applications mobiles .....	160
Arrêter l'émission radar .....	83
Assistant d'identification des moteurs.....	81
Assistant de démarrage .....	78
Audio	
Commandes.....	155

### B

Barre latérale.....	101
Barre latérale du pilote.....	106
Bouton programmable par l'utilisateur .....	81

### C

Câble prolongateur .....	68
Câble prolongateur du câble d'alimentation .....	60
Câbles de connexion.....	55
Calibre du disjoncteur thermique .....	57
Calibre du fusible .....	57
Calibres des fusibles .....	57
Caméra	
Commandes.....	150
Carte	
Commandes.....	111
Carte,	
Modes.....	112
Choix d'un emplacement	
Écran tactile .....	33
Général .....	30
GPS.....	32
sans fil.....	33
Commandes .....	77
Audio .....	155
Axiom.....	76
Caméra .....	150
Carte .....	111
Radar .....	134
RMK-10.....	77
RMK-9 .....	77
Sondeur .....	124
Tableau de bord .....	146
Compatibilité Électromagnétique .....	31
Connecteurs.....	50, 52
Connexion	
Accessoire .....	72
Alimentation.....	56
Appareil mobile.....	160

Batterie .....	58
Caméra analogique .....	73
Ethernet .....	70
GA150 .....	71
NMEA 0183 .....	63
NMEA 2000 .....	65–66
RayControl .....	161
RayNet .....	70
RayRemote .....	162
RayView .....	162
Réseau .....	70
SeaTalkhs .....	70
SeaTalkng .....	65–66
Sonde .....	67–68
Stockage externe .....	72
Tableau de distribution.....	59
Vidéo analogique .....	73
Connexion de l'alimentation.....	56
Connexions .....	50, 52
Accessoire .....	52
Alimentation.....	52
GA150 .....	52
Masse .....	52
NMEA 0183 .....	52
NMEA 2000 .....	52
RayNet .....	52
Sonde .....	53
Vidéo .....	52
Connexions de sonde .....	51, 53
Consigne cap .....	106
Copie d'écran .....	83
Couches météo .....	120

### D

Déclaration de Conformité .....	13
Dépose de l'adaptateur de tourillon.....	41
Désactiver tous les sondeurs .....	83
Dimensions	
Axiom Pro 12 .....	37
Axiom Pro 16 .....	38
Axiom Pro 9 .....	37
Montage à plat Axiom 12 .....	36
Montage à plat Axiom 7 .....	34
Montage à plat Axiom 9.....	36
Montage encastré Axiom 12 .....	36
Montage encastré Axiom 7 .....	34
Montage encastré Axiom 9.....	36
Montage tourillon Axiom 12 .....	35
Montage tourillon Axiom 7.....	34
Montage tourillon Axiom 9 .....	35
Direction des vagues	
Animation.....	122
Direction du vent	
Animation.....	121
Distance de sécurité du compas .....	31
du courant	
Distribution .....	57

### E

Écran d'accueil .....	91
Écran de données Maître	
Multiples .....	78

Sélection.....	78
Écran en miroir.....	104
EMC, <i>See</i> Compatibilité Électromagnétique	
Engager/désengager le pilote automatique.....	83
Étalonnage	
RealVision™ 3D.....	80
Éteindre.....	77, 83
Exigences relatives à la surface de montage.....	30

## F

Fichiers multimédia.....	94
Filtre COG/SOG.....	98

## G

Gestionnaire des alarmes.....	97
GNSS.....	98
GNSS (GPS) interne.....	98
GPS.....	98

## H

Hauteur des vagues	
Animation.....	121
Historique de cible.....	140
Homme à la Mer (MOB).....	96

## I

Icône Pilote.....	106
Importer/Exporter.....	94
Installation	
Étriers arrière.....	43
Meilleures pratiques.....	60
Montage à plat.....	43
Montage à plat — Axiom 7 uniquement.....	41
Montage à tourillon.....	39, 48
Montage encastré.....	43
Montage encastré — Axiom 7 uniquement.....	41
Options d'installation.....	39
Options de montage.....	45
Pose à plat.....	46
Interférence.....	31
<i>See also</i> Distance de sécurité du compas	
Interférences	
RF.....	31

## L

LightHouse 3	
MFD compatibles.....	76
Limites d'utilisation.....	90
Logiciel	
MFD compatibles.....	76
Luminosité.....	84

## M

Menu Raccourcis.....	83
Mes données.....	94
Météo SiriusXM.....	120
MFD™ Axiom.....	16
MFD Axiom™ Pro.....	17

MicroSD	
Adaptateur.....	85
Insertion.....	85–86
Retrait.....	86
Miracast.....	104
Mise en marche.....	76
Mise hors tension.....	77
Mises à jour du logiciel.....	87–88
Mode bouée.....	138
Mode côtier.....	138
Mode de navigation.....	106
Mode détaillé.....	112
Mode hauturier.....	138
Mode météo.....	113, 120, 139
Mode oiseaux.....	139
Mode pêche.....	113
Mode ports.....	138
Mode relatif.....	139
Mode Simple.....	112
Mode vrai.....	139
Modèles de produits.....	16–17

## N

NMEA 0183	
Vitesse de transmission.....	63

## O

Offset de profondeur.....	81
Options d'installation.....	39

## P

Pages d'application	
Création.....	92
Personnalisation.....	92
Paramètres.....	95
Paramètres de cible.....	139
Paramètres de vecteur.....	139
Paramètres GNSS (GPS).....	98
Période des vagues	
Animation.....	122
Pièces fournies	
Axiom 12.....	25
Axiom 12 (DISP).....	26
Axiom 7.....	23
Axiom 7 (DISP).....	24
Axiom 9.....	25
Axiom 9 (DISP).....	26
Axiom Pro 12.....	27
Axiom Pro 16.....	28
Axiom Pro 9.....	27
Pilote automatique	
Contrôle.....	106
Désengagement.....	107
Engagement.....	106
Raccourcis.....	84
Veille.....	107
Point de masse dédié.....	61
Point de route	
Goto.....	115
Liste.....	94
Pose.....	129

Position.....	98
Pression en surface	
Animation.....	122

## R

Radar	
Commandes.....	134
Radar météo	
Animation.....	121
Radar,	
Modes.....	138
radiofréquences (RF) .....	31
RayControl.....	160–161
RayRemote .....	160, 162
RayView.....	160, 162
RealVision 3D	
Commandes.....	125
Points de route .....	129
Régler la Consigne cap .....	83
Régler la luminosité.....	83
Route	
Création .....	116
Liste .....	94
Suivre.....	117

## S

SBAS .....	98
Sillages (traces).....	141
Sonar	
Points de route .....	129
Sonde	
Configuration .....	81
Étalonnage de la température .....	81
Réglages de la température .....	81
Sélection.....	81
Sondes à faisceau conique .....	20
Sondes CHIRP.....	20
Sondes DownVision™ .....	19–20
Sondeur	
Canaux.....	128
Commandes.....	124
Défilement arrière.....	130
Historique .....	130
Mode Zoom .....	125
Portée .....	125
Portée automatique .....	125
Sources de données	
Sélection.....	79
Suivre .....	117

## T

Tableau de bord	
Commandes.....	146
Traces	
Création .....	118
Liste .....	94
Trip	
Compteur.....	94
Réinitialiser .....	94

## V

Vecteurs .....	140
Vecteurs cibles.....	140
Ventilation .....	30
Verrouillage de l'écran tactile.....	83

## Z

Zone d'état .....	100
-------------------	-----









**Raymarine**

Marine House, Cartwright Drive, Fareham, Hampshire.  
PO15 5RJ. United Kingdom.

Tel: +44 (0)1329 246 700

[www.raymarine.com](http://www.raymarine.com)

**Raymarine®**

a brand by  **FLIR®**