

# ↔ DOMETIC

# REFRIGERATION

# CRE SERIES



CRE0050, CRE0065, CRE0080

- |           |   |           |   |
|-----------|---|-----------|---|
| <b>EN</b> | <b>Compressor refrigerator</b><br>Installation and Operating Manual . . . . . 13                    | <b>DA</b> | <b>Kompressor-Køleskab</b><br>Monterings- og betjeningsvejledning . . . 164                 |
| <b>DE</b> | <b>Kompressor-Kühlschrank</b><br>Montage- und Bedienungsanleitung . . . . 33                        | <b>SV</b> | <b>Kylskåp med kompressor</b><br>Monterings- och bruksanvisning . . . . . 184               |
| <b>FR</b> | <b>Réfrigérateur à compression</b><br>Instructions de montage<br>et de service . . . . . 54         | <b>NO</b> | <b>Kompressorkjøleskap</b><br>Monterings- og bruksanvisning . . . . . 204                   |
| <b>ES</b> | <b>Nevera con compresor</b><br>Instrucciones de montaje y de uso . . . . . 77                       | <b>FI</b> | <b>Kompressorijääkaappi</b><br>Asennus- ja käyttöohje . . . . . 224                         |
| <b>PT</b> | <b>Frigorífico com compressor</b><br>Instruções de montagem e manual de<br>instruções . . . . . 100 | <b>RU</b> | <b>Компрессорный холодильник</b><br>Инструкция по монтажу и<br>эксплуатации . . . . . 245   |
| <b>IT</b> | <b>Frigorifero con compressore</b><br>Istruzioni di montaggio e d'uso . . . . . 122                 | <b>PL</b> | <b>Lodówka kompresorowa</b><br>Instrukcja montażu i obsługi . . . . . 268                   |
| <b>NL</b> | <b>Compressorkoelkast</b><br>Montagehandleiding en<br>gebruiksaanwijzing . . . . . 144              | <b>SK</b> | <b>Kompressorová chladnička</b><br>Návod na montáž a uvedenie<br>do prevádzky . . . . . 289 |
|           |   | <b>CS</b> | <b>Kompressorová chladnička</b><br>Návod k montáži a obsluze . . . . . 310                  |
|           |   | <b>HU</b> | <b>Kompresszoros hűtőszekrény</b><br>Szerelési és használati útmutató . . . . . 330         |

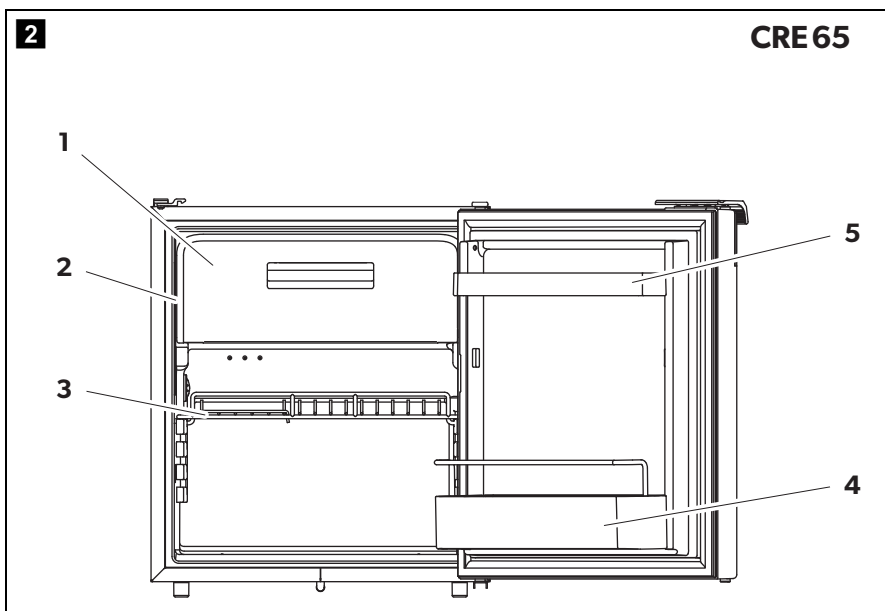
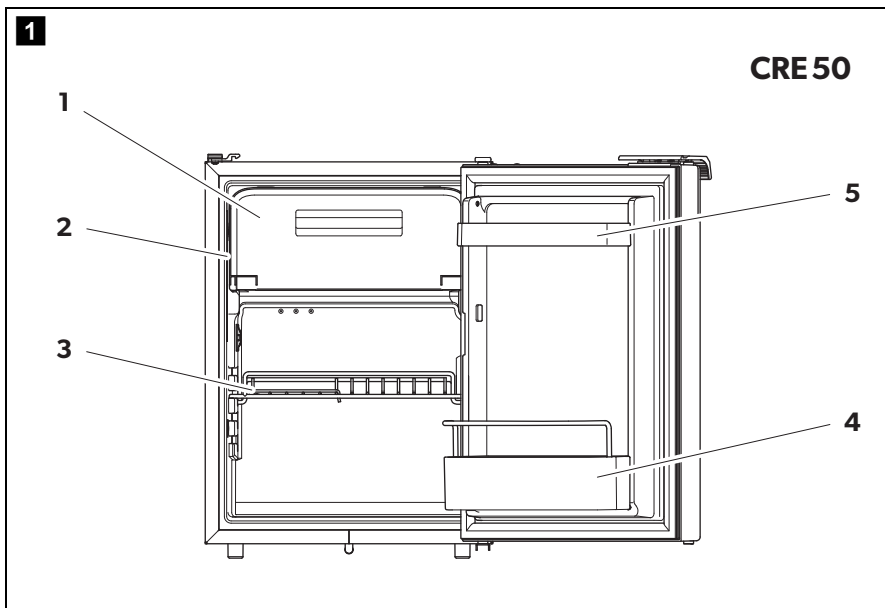

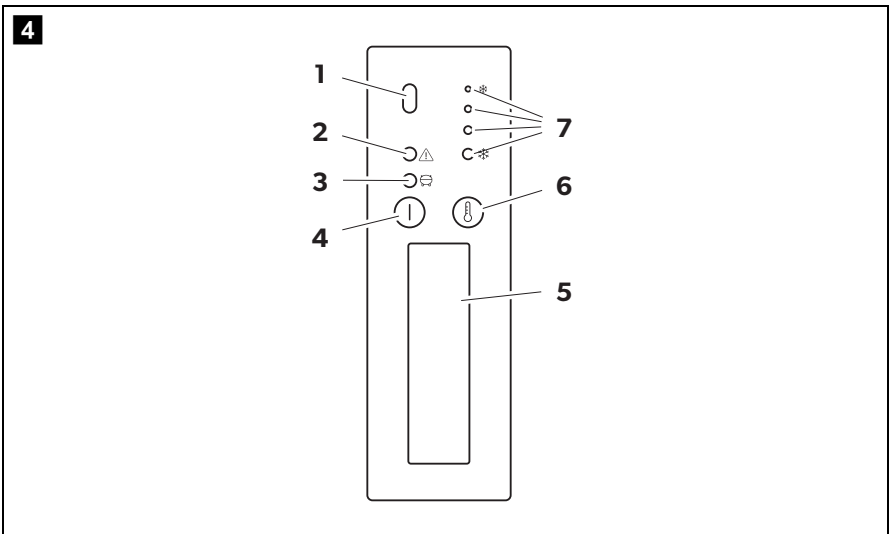
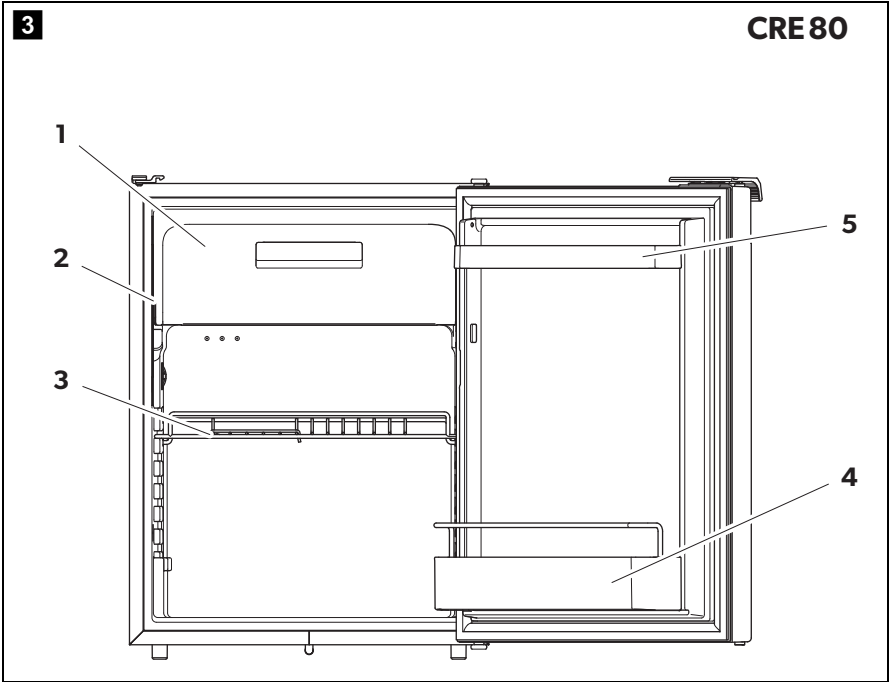

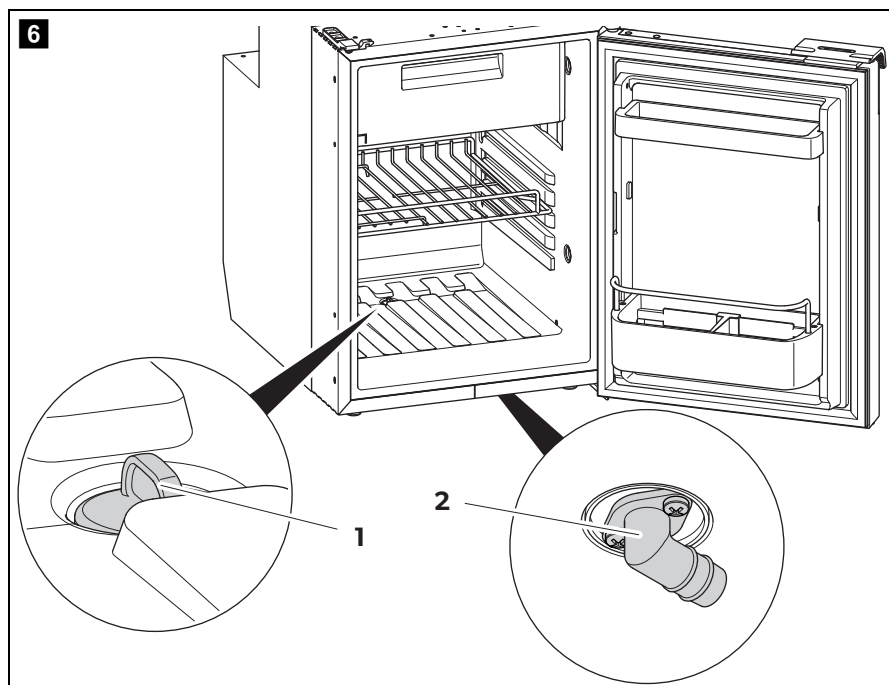
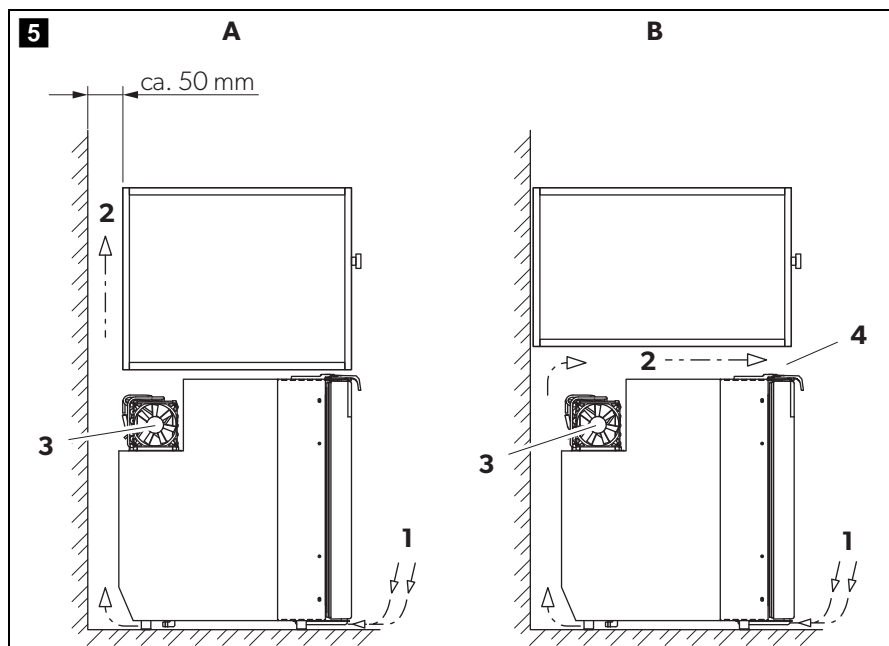

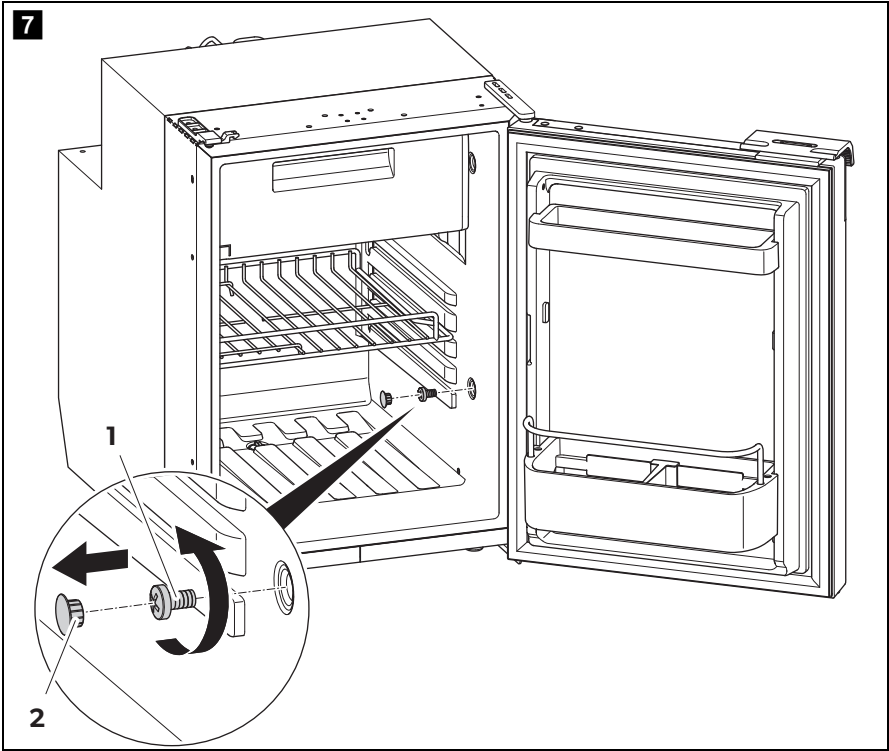

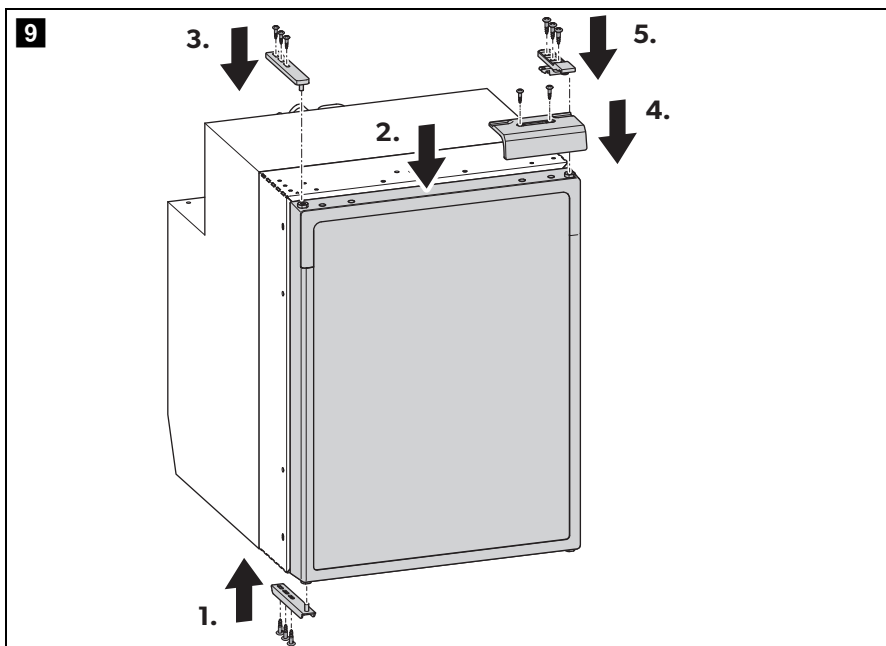
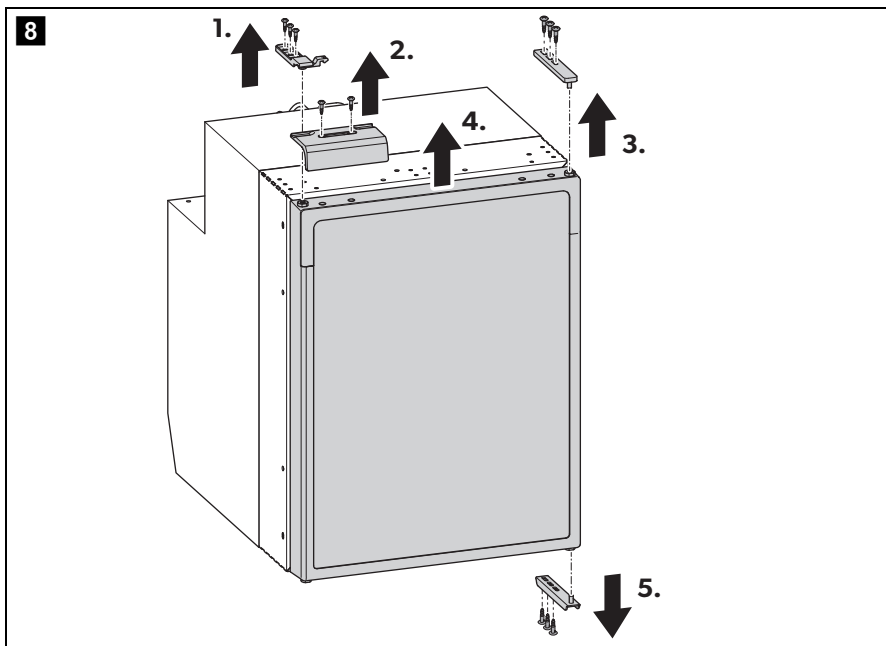

10

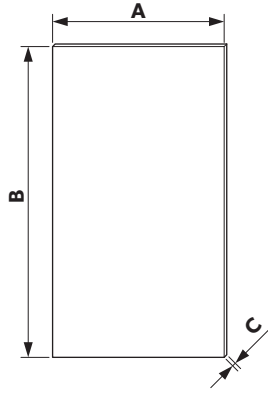

11

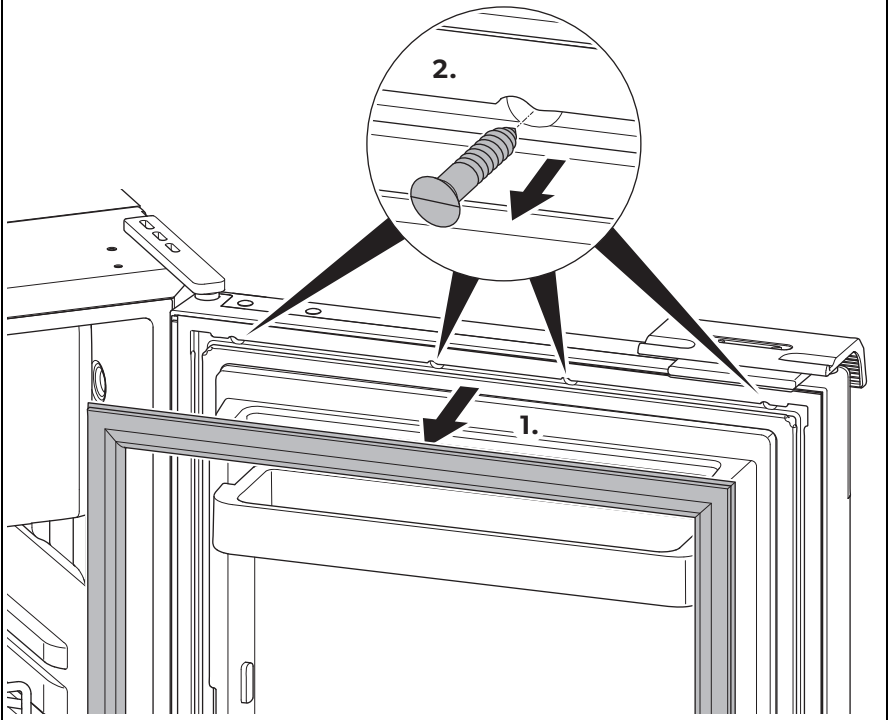

12

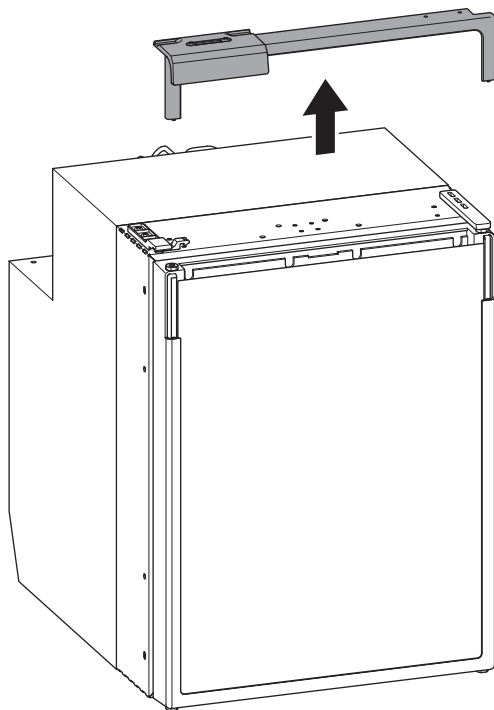



**13**

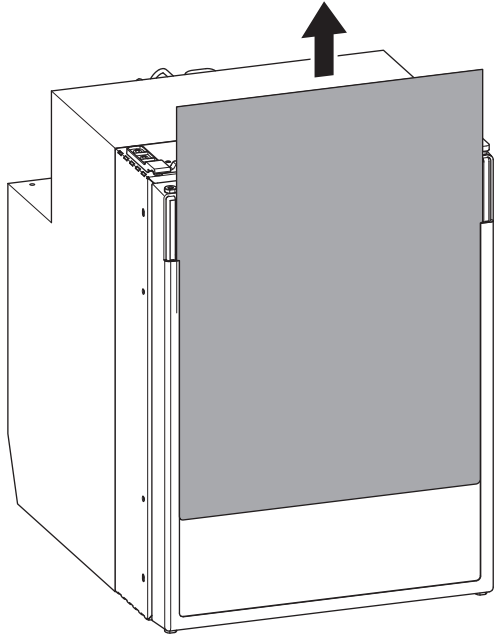

**14**

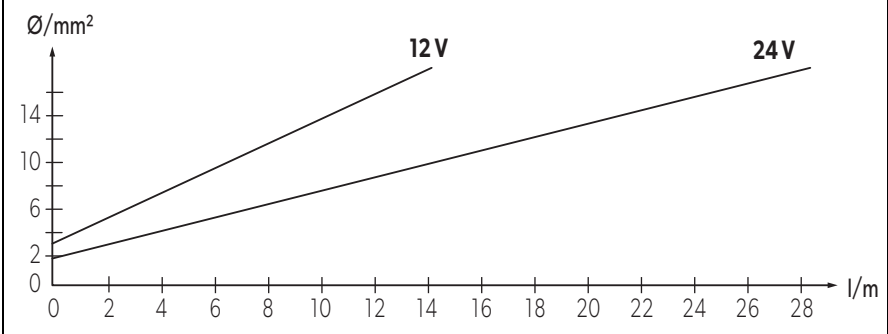

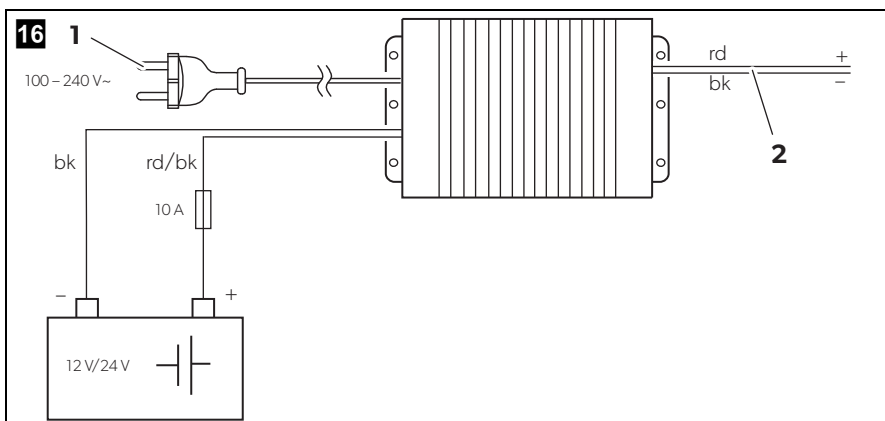
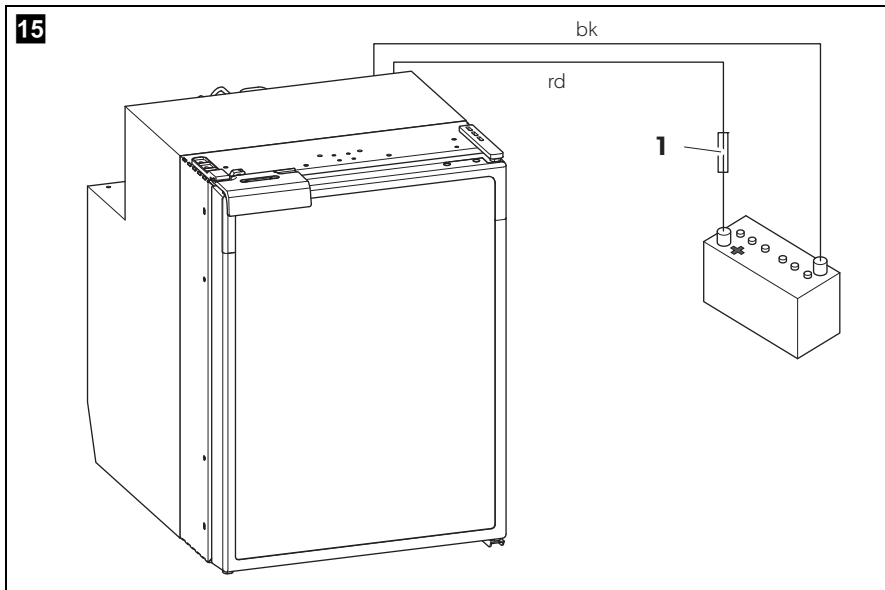

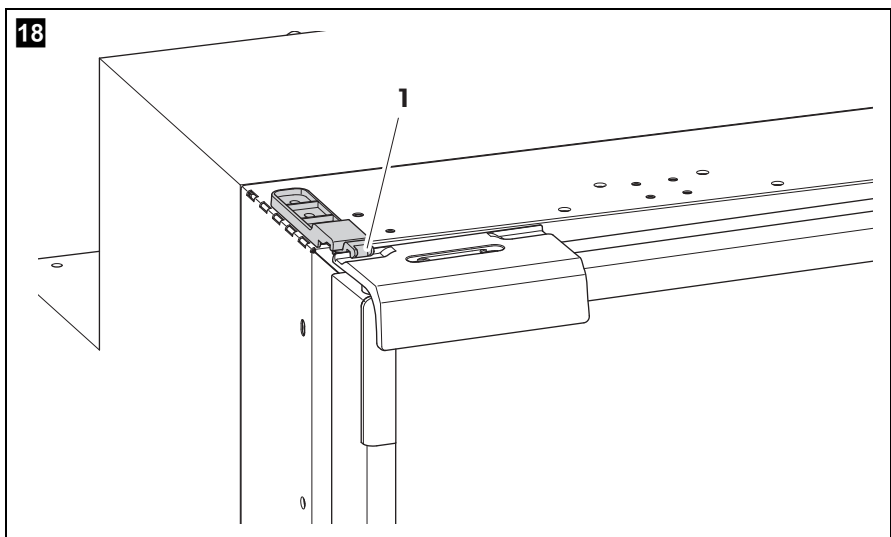
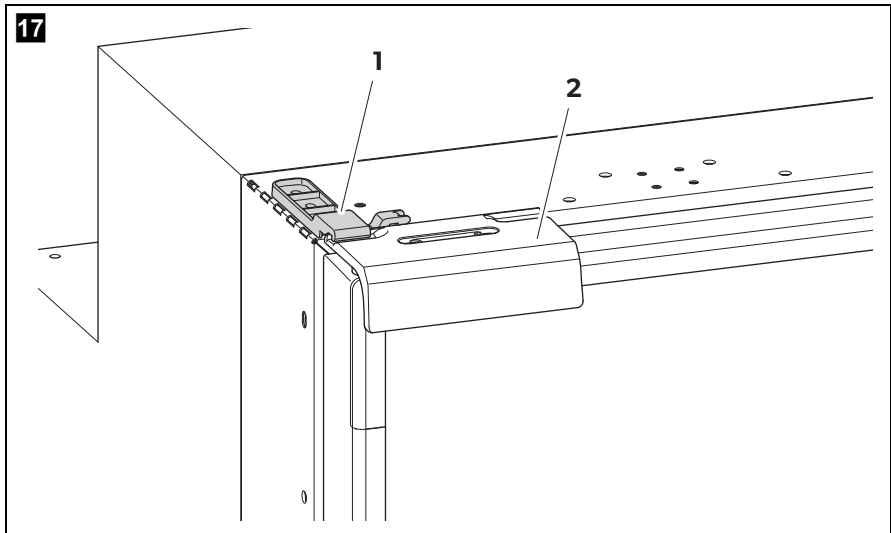

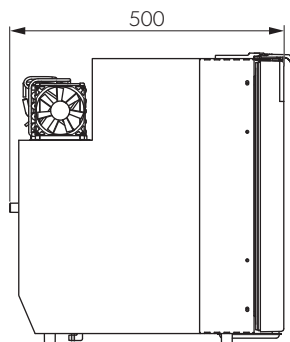
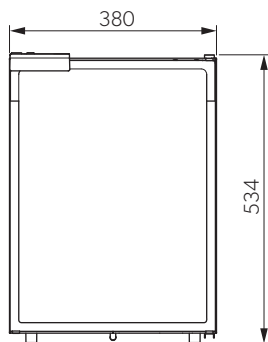
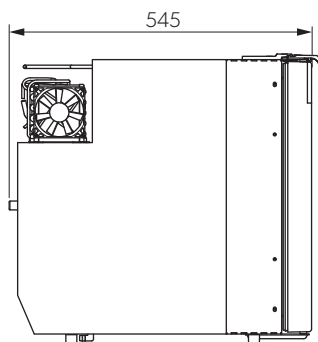
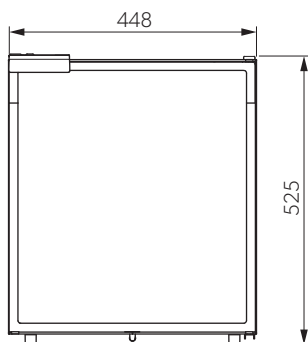
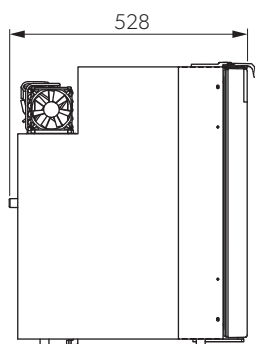
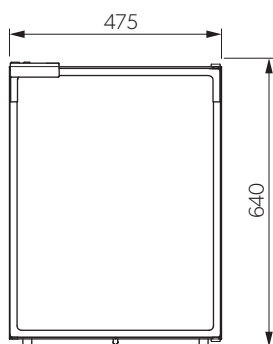
**19****CRE 50****20****CRE 65****21****CRE 80**

**Please read this instruction manual carefully before installation and first use, and store it in a safe place. If you pass on the product to another person, hand over this instruction manual along with it.**

## Table of contents

1	Explanation of symbols . . . . .	14
2	Safety instructions . . . . .	14
3	Scope of delivery . . . . .	17
4	Accessories . . . . .	17
5	Intended use . . . . .	17
6	Technical description . . . . .	18
7	Installing and connecting the refrigerator . . . . .	19
8	Using the refrigerator . . . . .	24
9	Cleaning and maintenance. . . . .	27
10	Warranty . . . . .	28
11	Disposal . . . . .	28
12	Troubleshooting . . . . .	29
13	Technical data . . . . .	32

# 1 Explanation of symbols

**DANGER!**

**Safety instruction:** Failure to observe this instruction will cause fatal or serious injury.

**WARNING!**

**Safety instruction:** Failure to observe this instruction can cause fatal or serious injury.

**CAUTION!**

**Safety instruction:** Failure to observe this instruction can lead to injury.

**NOTICE!**

Failure to observe this instruction can cause material damage and impair the function of the product.

**NOTE**

Supplementary information for operating the product.

## 2 Safety instructions

The manufacturer accepts no liability for damage in the following cases:

- Faulty assembly or connection
- Damage to the product resulting from mechanical influences and excess voltage
- Alterations to the product without express permission from the manufacturer
- Use for purposes other than those described in the operating manual

### 2.1 General safety

**WARNING!**

- Have a qualified technician perform the installation in wet rooms.
- Do not operate the device if it is visibly damaged.
- If this device's power cable is damaged, it must be replaced by the manufacturer, customer service or a similarly qualified person in order to prevent safety hazards.

- This device may only be repaired by qualified personnel. Inadequate repairs may cause serious hazards.
- This device can be used by children aged 8 years or over, as well as by persons with diminished physical, sensory or mental capacities or a lack of experience and knowledge, providing they are supervised, or have been taught how to use the device safely and are aware of the resulting risks.
- Cleaning and user maintenance must not be carried out by children without supervision.
- Children must be supervised to ensure that they do not play with the device.
- Always keep and use the device out of the reach of children under 8 years of age.
- Do not store any explosive substances, such as spray cans with propellants, in the device.

**CAUTION!**

- Danger of crushing! Do not put your fingers into the hinge.
- Foodstuff may only be stored in its original packaging or in suitable containers.

**NOTICE!**

- Check that the voltage specification on the type plate is the same as that of the power supply.
- Never pull the plug out of the socket by the connection cable.
- Disconnect the refrigerator and other electric consumers from the battery before connecting the quick charging device.
- Disconnect the refrigerator or switch it off when you turn off the engine. Otherwise you may discharge the battery.
- The refrigerator is not suitable for storing substances which are caustic or contain solvents.
- Keep the drainage outlet clean at all times.
- Do not open the refrigerant circuit under any circumstances.
- Never transport the device in a horizontal position, so that no oil can leak out of the compressor.

- Make sure that the refrigerator circuit is not damaged during transportation. The refrigerant in the refrigerator circuit is highly flammable.  
In the event of any damage to the refrigerator circuit:
  - Switch off the refrigerator.
  - Air the room well.
- Set up the device in a dry location where it is protected against splashing water.

## 2.2 Operating the device safely



### **DANGER!**

- Do not touch exposed cables with your bare hands.



### **CAUTION!**

- Before starting the device, ensure that the power supply line and the plug are dry.
- If you connect the device to a battery, make sure that no food comes into contact with the battery acid.



### **NOTICE!**

- Do not use electrical devices inside the cooling device unless they are recommended by the manufacturer for that purpose.
- Do not place it near naked flames or other heat sources (heaters, direct sunlight, gas ovens etc.)
- **Danger of overheating!**  
Always ensure sufficient ventilation so that the heat generated during operation can dissipate. Make sure that the device is sufficiently far away from walls and other objects so that the air can circulate.
- Ensure that the ventilation vents are not covered.
- Do not fill the inner container with ice or fluid.
- Never immerse the appliance in water.
- Protect the appliance and the cable against heat and moisture.
- Make sure that foodstuffs do not touch the walls of the cooling area.



### 3 Scope of delivery

Quantity	Description
1	Refrigerator with shelves
1	Outlet port
1	Installation and operating manual

### 4 Accessories

Available as accessories (not included in the scope of delivery):

Description	Explanation	Ref. no.
Rectifier	Transforms an input voltage of 100 to 240 V~ to 12 V=== or 24 V===, so that the refrigerator can be connected to an AC power supply.	9600000445

### 5 Intended use

The refrigerator is designed for installation in caravans and motorhomes and on boats. It is only suitable for installation in a fitted niche. Once it is installed, only the front of the device may be accessible.

The refrigerator is only suitable for cooling, freezing and storing foodstuffs.



#### **WARNING!**

The refrigerator is not intended for the proper storage of medicine.



#### **CAUTION! Health hazard!**

Please check if the cooling capacity of the refrigerator is suitable for storing the food you wish to cool.

## 6 Technical description

The CoolMatic CRE series cooling devices can cool products and keep them cool. Products can be deep-frozen in the freezer compartment.

All materials used in the refrigerator are compatible for use with foodstuffs. The refrigerant circuit is maintenance-free.

When used on boats the refrigerator can be subjected to a short-term inclination of 30°.

The temperature is set using the control panel on the inside left of the refrigerator.

Four temperature ranges from +0 °C to +12 °C are available for selection.

### 6.1 Control elements inside the fridge

The various types of refrigerators are shown in the following illustrations:

- CRE0050: fig. **1**, page 2
- CRE0065: fig. **2**, page 2
- CRE0080: fig. **3**, page 3

No.	Explanation
1	Freezer compartment
2	Control panel
3	Wire shelf (folding, so that bottles can be put in the fridge)
4	Bottle restraint (to hold bottles in the door)
5	Compartment

## 6.2 Control elements

No. in fig. 4, page 3	Explanation
1	IR sensor for switching the interior light
2	Red LED: Fault indication
3	LED Blue: Compressor is running LED Orange: Compressor is off
4	On/off button
5	Inner lighting
6	Temperature selection button
7	LEDs: Temperature levels

# 7 Installing and connecting the refrigerator

## 7.1 Safety instructions for installation on boats

Please note the following instructions for installation on boats:



### DANGER!

If the device is powered by the mains, ensure that the voltage supply has a residual current circuit breaker.



### NOTICE!

- The device can be for tilted sideways up to 30° for only a short period of time. When setting up the refrigerator, note that it must be fastened to take account of this. If you have any questions regarding installation, consult your specialist dealer.
- Install the refrigerator so that the warm air produced can easily escape (either upwards or to the sides, fig. 5, page 4).
- The device is designed for ambient temperatures between +16 °C and +38 °C.

## 7.2 Notes on installing the refrigerator

Observe the following when installing the refrigerator:

- Install the refrigerator so that the warm air produced can easily escape (either upwards or to the sides, fig. **5**, page 4).

Key for fig. **5**, page 4

No.	Explanation
1	Cold intake air
2	Hot waste air
3	Condenser
4	Spacing above the refrigerator if there is not sufficient space for the air to circulate above or at the side.

- Observe the following installation dimensions:
  - CRE0050: 550 x 390 x 544 mm
  - CRE0065: 595 x 458 x 535 mm
  - CRE0080: 578 x 485 x 650 mm
- Keep objects clear of openings in the housing or installation structure (such as ventilation slots, etc.).
- Condensate is produced when the refrigerator is operating normally. You can either wipe up the condensate on the floor of the refrigerator in regular intervals, or drain it through an outlet in the floor of the refrigerator (see chapter “Mounting the outlet port (optional)” on page 20).

## 7.3 Mounting the outlet port (optional)

- Connect a hose with an inside diameter of 10 mm (not included) to the outlet port.
- Lay the refrigerator on its side in order to access the bottom side.



### NOTICE!

Do not switch on the device until it stood in an upright position for a period of 4 hours.

- Mount the outlet port (fig. **6** 2, page 4) aligned to the front or to the back according to the desired outlet direction.
- Remove the drain plug (fig. **6** 1, page 4) inside the refrigerator.

## 7.4 Installing the refrigerator

Proceed as follows to install the refrigerator:

- ▶ If you wish to drain the condensate through a hose:  
Mount the outlet port (see chapter “Mounting the outlet port (optional)” on page 20)
- ▶ Undo the transport lock (chapter “Releasing the lock” on page 26).
- ▶ Open the refrigerator door.
- ▶ Remove the blanking plugs (fig. **7** 2, page 5).
- ▶ Push the refrigerator into the recess.
- ▶ Fix the refrigerator in place using suitable screws (fig. **7** 1, page 5).
- ▶ Press the blanking plugs (fig. **7** 2, page 5) into the openings.

## 7.5 Changing the door hinge

You can change the hinge of the door, so that it opens to the left rather than the right.

- ▶ Proceed as shown in fig. **8**, page 6 to fig. **9**, page 6, to change the hinges.

## 7.6 Replacing the door panel



### **NOTICE! Risk of damage!**

The door panel must be replaced only when the refrigerator is upright.

The decorative trim has the following measurements (see fig. **10**, page 7):

Model	A	B	C
CRE0050	350 ± 0.5 mm	474 ± 0.5 mm	
CRE0065	419 ± 0.5 mm	468 ± 0.5 mm	0.5 mm
CRE0080	445 ± 0.5 mm	582 ± 0.5 mm	

### Removing and installing the decorative trim

- ▶ Proceed as shown (fig. **11**, page 7 to fig. **13**, page 9) to remove the decorative trim.
- ▶ Proceed in reverse sequence to install the decorative trim.

## 7.7 Connecting the refrigerator to DC voltage



### NOTICE!

- To avoid voltage drops and loss of performance, keep the connection cable as short as possible. Avoid additional switches, plugs or power strips.
- Disconnect the cooling device and other electric consumers from the battery before you connect the battery to a quick charging device. Overvoltage can damage the electronics of the device.

The refrigerator can be operated with DC voltage supply (12/24 V $\overline{=}$ ).

For safety reasons, the refrigerator is equipped with an electronic system to prevent the polarity being reversed. This protects the refrigerator against reversed polarity when connecting to a battery and against short circuiting.

To protect the battery, the refrigerator switches off automatically if the voltage is insufficient (see table below).

	12 V	24 V
<b>Cut-off voltage</b>	10.4 V	22.8 V
<b>Cut-in voltage</b>	11.7 V	24.2 V

- Determine the required cross section of the cable in relation to the cable length according to fig. 14, page 9.

Key to fig. 14, page 9:

Coordinate axis	Meaning	Unit
l	Cable length	m
∅	Cable cross section	mm <sup>2</sup>



### NOTICE!

Make sure the polarity is correct.

- Before starting up the device for the first time, check whether the operating voltage and the battery voltage match (see type plate).
- Connect your refrigerator to a plug socket which is fuse-protected with at least 15 A (at 12 V $\overline{=}$ ) or 7.5 A (at 24 V $\overline{=}$ ) (fig. 15 1, page 10).

- Connect the red cable (fig. **15** rd, page 10) to the positive terminal of the battery.
- Connect the black cable (fig. **15** bk, page 10) to the negative terminal of the battery.

## 7.8 Connecting the refrigerator to AC voltage



### **DANGER! mortal danger!**

- Never handle plugs and switches with wet hands or if you are standing on a wet surface.
- If you are operating your refrigerator on board a boat with an AC power supply using a shore connection, you must install a residual current circuit breaker between the AC power supply and the refrigerator.  
Seek advice from a trained technician.

You can connect the refrigerator to an AC power if you use the MPS35 rectifier (**accessory**).

The MPS35 rectifier features a priority circuit which conserves the battery connected. When an power supply is used, the rectifier automatically switches from battery to mains operation.

When disconnected from the AC power supply, the rectifier automatically switches back to battery operation. Mains operation via the rectifier always takes priority over battery operation.

Proceed as follows when you connect the refrigerator to the AC supply:

- Attach the rectifier on the back of the refrigerator.
- Connect the rectifier to the battery as shown in fig. **16**, page 10:
  - Red/black cable: positive battery terminal
  - Black cable: negative battery terminal
- Connect the rectifier to the refrigerator (fig. **16** 2, page 10):
  - Red cable: positive rectifier terminal
  - Black cable: negative rectifier terminal
- Plug the connector into the AC socket (fig. **16** 1, page 10).

## 8 Using the refrigerator

The refrigerator conserves fresh foodstuffs. The freezer compartment conserves frozen foodstuffs and freezes fresh foodstuffs.



### NOTICE!

- Do not place any electrical devices inside the cooler. The only exceptions are devices approved for the purpose by the manufacturer.
- Ensure that food or liquids in glass containers are not excessively refrigerated. Liquids expand when they freeze and can therefore destroy glass containers.
- Food may only be stored in its original packaging or in suitable containers.
- Make sure that you only put items in the cooler which may be kept at the selected temperature.



### NOTE

- Before starting your new refrigerator for the first time, you should clean it inside and outside with a damp cloth for hygienic reasons (please also refer to the chapter “Cleaning and maintenance” on page 27).
- Do not use force to press the flap of the freezer.
- Do not pull out the dividing wall if there is ice in the freezer.
- Do not remove the sticker which covers the control element (fig. **4**, page 3).

### 8.1 Energy saving tips

- Choose a well ventilated location which is protected from direct sunlight.
- Allow hot food to cool down first before you put it in the refrigerator.
- Do not open the refrigerator more often than necessary.
- Do not leave the door open for longer than necessary. If the door is left open for more than 5 minutes, the light starts to flash.
- Defrost your refrigerator as soon as a layer of ice forms.
- Avoid unnecessarily low temperature settings.



## 8.2 Switching on the refrigerator



- Switch the refrigerator on by pressing the  button.



### NOTE

After switching on, the refrigerator needs some time before the compressor starts up.

## 8.3 Setting the temperature

- Press the  button repeatedly until the desired temperature level is set. The more LEDs light up above the button the lower is the temperature level. To switch from the last level to the first level press the  button again.



### NOTE

The cooling performance can be affected by:

- the ambient temperature
- the amount of food to be conserved
- the frequency with which the door is opened

If the ambient temperature is at 16 °C to 20 °C, set the refrigerator to at least level 2.

## 8.4 Conserving foodstuffs



### NOTICE!

- Do not conserve **warm** foodstuffs in the refrigerator.
- Do not place glass containers containing liquid in the freezer compartment.



### NOTE

Food which can easily absorb tastes and odours, as well as liquids and products with a high alcohol content, should be conserved in air-tight containers.

You can conserve foodstuffs in the refrigerator. The time for which the food can be conserved in this way is usually stated on the package.

The refrigerator is divided in different zones with different temperatures:

- The colder zones are immediately above the drawers for fruit and vegetables, near the back wall.
- Observe the temperature information and best before date on the food packaging.
- Observe the following when using the refrigerator:
  - Never re-freeze products which have started defrosting or have been defrosted; consume them as soon as possible.
  - Wrap food in aluminium foil or cling film and store it in an airtight container. This ensures that aromas, the texture and the freshness will be better conserved.

## 8.5 Defrosting the freezer



### NOTICE!

Never use mechanical tools to remove ice or to loosen objects frozen to the inside of the refrigerator. The only exceptions are devices approved for the purpose by the manufacturer.

This is how to defrost the refrigerator:

- Empty the contents.
- If necessary, put them in another cooling device to keep them chilled.
- Press the  button until the refrigerator switches off.
- Leave the door completely open.

## 8.6 Releasing the lock

The refrigerator has a locking mechanism (fig. **17** 1, page 11) which is also used to protect it during transport. The door is secured when it is locked.

- To open the door, lift the handle (fig. **17** 2, page 11) up and open it.

## 8.7 Switching off and storing the refrigerator

If you do not intend to use the refrigerator for a long time, proceed as follows:

- Press the  button until the refrigerator switches off.
- Disconnect the connection cable from the battery or disconnect the plug on the AC cable plug from the rectifier.
- Clean the refrigerator (see chapter “Cleaning and maintenance” on page 27).
- Close the door.
- Turn the ventilation lock (fig. **18** 1, page 11) until it latches in.
- ✓ The door stays open thus preventing smells from arising.

## 9 Cleaning and maintenance



### NOTICE!

- Do not use abrasive cleaning agents or hard objects during cleaning as these can damage the refrigerator.
  - Do not use hard or pointed tools to speed up the defrosting process.
- Always disconnect the device from the power supply before you clean and service it.
  - Clean the refrigerator regularly and as soon as it becomes dirty with a damp cloth.
  - Make sure that no water drips into the seals. This can damage the electronics.
  - Wipe the refrigerator dry with a cloth after cleaning.

## 10 Warranty

The statutory warranty period applies. If the product is defective, please contact the manufacturer's branch in your country (see the back of the instruction manual for the addresses) or your retailer.

For repair and guarantee processing, please include the following documents when you send in the device:

- A copy of the receipt with purchasing date
- A reason for the claim or description of the fault

## 11 Disposal



### **WARNING! Children beware!**

Before disposing of your old refrigerator:

- Take off the doors.
- Leave storage surfaces in the refrigerator so that children cannot climb inside.

- Place the packaging material in the appropriate recycling waste bins wherever possible.



If you wish to finally dispose of the product, ask your local recycling centre or specialist dealer for details about how to do this in accordance with the applicable disposal regulations.

## 12 Troubleshooting

### Red LED flashes (fig. 4 2, page 3)

During operational faults the LED flashes several times. The number of flashes depends on the type of fault.

Each flash lasts for one quarter of a second. After the series of flashes a pause follows. The sequence for the fault is repeated every four seconds.

Number of flashes	Fault	Possible cause
1	Line Voltage	The supply voltage is outside of the set range.
2	Excessive fan current	The fan load on the electronics unit is more than 1 A.
	Too many start attempts	The compressor or fan has been started too often within a short period of time.
3	The motor doesn't start	The rotor is jammed. The pressure difference in the cooling system is too high (> 5 bar).
4	Speed too low	If the cooling system is overloaded, the minimum speed of the motor of 1850 rpm cannot be maintained.
5	Over temperature of the electronics unit	If the cooling system is loaded too heavily or the temperature is set too high, the electronics can overheat.
Constantly	Temperatur sensor errors	Temperatur sensor is defective.

### Orange LED flashes (fig. 4 3, page 3)

If LED flashes constantly fast, proceed as follows.

- Press the  button until the refrigerator switches off.
- Disconnect the connection cable from the battery or disconnect the plug on the AC cable plug from the rectifier.
- Wait one minute, then reconnect the refrigerator to the power supply and switch it on.
- If the orange LED still flashes, contact the customer service.

**Compressor does not run (battery connection)**

<b>Problem</b>	<b>Possible cause</b>	<b>Remedy</b>
$U_{\text{TERM}} = 0\text{V}$	There is an interruption in the battery – electronics connection	Establish a connection
	Main switch faulty (if installed)	Replace the main switch
	Additional supply line fuse has blown (if installed)	Replace the supply line fuse
$U_{\text{TERM}} \leq U_{\text{ON}}$	Battery voltage is too low	Charge the battery
Start attempt with $U_{\text{TERM}} \leq U_{\text{OFF}}$	Loose cables Poor contact (corrosion)	Establish a connection
	Battery capacity too low	Replacing the battery
	Cable cross section too small	Replace the cable (chapter “Connecting the refrigerator to DC voltage” on page 22)
Start attempt with $U_{\text{TERM}} \geq U_{\text{ON}}$	Ambient temperature too high	–
	Insufficient ventilation	Move the refrigerator to another location
	Condenser is dirty	Clean the condenser
Electric circuit between the pins in the compressor interrupted	Defective compressor	Replace the compressor

$U_{\text{TERM}}$  Voltage between the positive and negative terminals of the electronics

$U_{\text{ON}}$  Cut-in voltage of the electronics

$U_{\text{OFF}}$  Cut-off voltage of the electronics

**Compressor is not running (connected to AC supply)**

<b>Problem</b>	<b>Possible cause</b>	<b>Remedy</b>
No voltage	Connection supply line interrupted	Establish a connection
	Main switch faulty (if installed)	Replace the main switch
	Additional supply line fuse has blown (if installed)	Replace the supply line fuse
Voltage is present but the compressor doesn't run	Ambient temperature too high	–
	Insufficient ventilation	Move the refrigerator to another location
	Condenser is dirty	Clean the condenser
Electric circuit between the pins in the compressor interrupted	Defective compressor	Replace the compressor





**Poor cooling, increase in interior temperature**

<b>Problem</b>	<b>Possible cause</b>	<b>Remedy</b>
Compressor runs for a long time/continuously	Ambient temperature too high	–
	Insufficient ventilation	Move the refrigerator to another location
	Condenser is dirty	Clean the condenser
	Faulty fan	Replace the fan
Compressor does not run often	Battery capacity exhausted	Charge the battery

**Unusual noises**

<b>Problem</b>	<b>Possible cause</b>	<b>Remedy</b>
Loud humming	A component of the refrigerant circuit cannot move freely (touching the wall)	Bend the component carefully away from the obstruction
	There is a foreign object stuck between the cooling unit and the wall	Remove the foreign object
	Fan noise	–

# 13 Technical data

	CRE0050	CRE0065	CRE0080
Refrigerator compartment capacity:	41.2 l	50 l	70.6 l
Freezer compartment capacity:	4.4 l	7.0 l	7.5 l
Capacity:	45 l	57 l	78 l
Voltage:	12 V $\overline{=}$ or 24 V $\overline{=}$		
Rated current			
12 V $\overline{=}$ :	5.2 A	5.8 A	6.5 A
24 V $\overline{=}$ :	2.5 A	2.8 A	3.1 A
Cooling temperature range			
Refrigerator:	+0 °C to +12 °C		
Freezer:	-12 °C to -6 °C		
Climatic class:	ST		
Relative humidity:	maximum 90 %		
Short-term inclination:	maximum 30°		
Maximum pressure:	LP 11 bar/HP 25 bar		
Propellant:	C <sub>5</sub> H <sub>10</sub>		
Refrigerant:	R134a		
Refrigerant quantity:	40 g	45 g	48 g
CO <sub>2</sub> equivalent:	0.057 t	0.064 t	0.069 t
Global warming potential (GWP):	1430		
Dimensions:	fig. 19, page 12	fig. 20, page 12	fig. 21, page 12
Weight:	12.57 kg	14.15 kg	15.53 kg
Inspection/certification:	   		

Contains fluorinated greenhouse gases

Hermetically sealed equipment

For the current EU declaration of conformity for your device please refer to the respective product page on [dometic.com](http://dometic.com) or contact the manufacturer directly (see back page).



**Bitte lesen Sie diese Anleitung vor Einbau und Inbetriebnahme sorgfältig durch und bewahren Sie sie auf. Geben Sie sie im Falle einer Weitergabe des Produktes an den Nutzer weiter.**

## **Inhaltsverzeichnis**

1	Erklärung der Symbole .....	34
2	Sicherheitshinweise .....	34
3	Lieferumfang .....	37
4	Zubehör .....	37
5	Bestimmungsgemäßer Gebrauch .....	38
6	Technische Beschreibung .....	38
7	Kühlschrank aufstellen und anschließen .....	40
8	Kühlschrank benutzen .....	45
9	Reinigung und Pflege .....	48
10	Gewährleistung .....	49
11	Entsorgung .....	49
12	Störungen beseitigen .....	50
13	Technische Daten .....	53

# 1 Erklärung der Symbole

**GEFAHR!**

**Sicherheitshinweis:** Nichtbeachtung führt zu Tod oder schwerer Verletzung.

**WARNUNG!**

**Sicherheitshinweis:** Nichtbeachtung kann zu Tod oder schwerer Verletzung führen.

**VORSICHT!**

**Sicherheitshinweis:** Nichtbeachtung kann zu Verletzungen führen.

**ACHTUNG!**

Nichtbeachtung kann zu Materialschäden führen und die Funktion des Produktes beeinträchtigen.

**HINWEIS**

Ergänzende Informationen zur Bedienung des Produktes.

## 2 Sicherheitshinweise

Der Hersteller übernimmt in folgenden Fällen keine Haftung für Schäden:

- Montage- oder Anschlussfehler
- Beschädigungen am Produkt durch mechanische Einflüsse und Überspannungen
- Veränderungen am Produkt ohne ausdrückliche Genehmigung vom Hersteller
- Verwendung für andere als die in der Anleitung beschriebenen Zwecke

### 2.1 Allgemeine Sicherheit

**WARNUNG!**

- Lassen Sie Installationen in Feuchträumen nur vom Fachmann verlegen.
- Wenn der Kühlschrank sichtbare Beschädigungen aufweist, dürfen Sie ihn nicht in Betrieb nehmen.

- Wenn das Anschlusskabel dieses Kühlschranks beschädigt wird, muss es durch den Hersteller, seinen Kundendienst oder eine ähnlich qualifizierte Person ersetzt werden, um Gefährdungen zu vermeiden.
- Reparaturen an diesem Kühlschrank dürfen nur von Fachkräften durchgeführt werden. Durch unsachgemäße Reparaturen können erhebliche Gefahren entstehen.
- Dieser Kühlschrank kann von Kindern ab 8 Jahren und darüber sowie von Personen mit verringerten physischen, sensorischen oder mentalen Fähigkeiten oder Mangel an Erfahrung und Wissen benutzt werden, wenn sie beaufsichtigt oder bezüglich des sicheren Gebrauchs des Kühlschranks unterwiesen wurden und die daraus resultierenden Gefahren verstehen.
- Reinigung und Benutzer-Wartung dürfen nicht von Kindern ohne Beaufsichtigung durchgeführt werden.
- Kinder sollten beaufsichtigt werden, um sicherzustellen, dass sie nicht mit dem Kühlschrank spielen.
- Verwahren und benutzen Sie den Kühlschrank außerhalb der Reichweite von Kindern unter 8 Jahren.
- Lagern Sie keine explosionsfähigen Stoffe wie z. B. Sprühdosen mit brennbarem Treibgas im Kühlschrank.

**VORSICHT!**

- Quetschgefahr! Fassen Sie nicht in das Scharnier.
- Lebensmittel dürfen nur in Originalverpackungen oder geeigneten Behältern eingelagert werden.

**ACHTUNG!**

- Vergleichen Sie die Spannungsangabe auf dem Typenschild mit der vorhandenen Energieversorgung.
- Ziehen Sie den Stecker nie am Anschlusskabel aus der Steckdose.
- Klemmen Sie Ihren Kühlschrank und andere Verbraucher von der Fahrzeugbatterie ab, bevor Sie ein Schnellladegerät anschließen.
- Trennen Sie die Verbindung oder schalten Sie den Kühlschrank aus, wenn Sie den Motor ausschalten. Sonst kann die Fahrzeugbatterie entladen werden.
- Der Kühlschrank ist nicht geeignet für die Lagerung ätzender oder lösungsmittelhaltiger Stoffe.
- Halten Sie die Abflussöffnung stets sauber.
- Öffnen Sie auf keinen Fall den Kühlkreislauf.

- Transportieren Sie den Kühlschrank niemals in waagerechter Stellung, damit kein Öl aus dem Kompressor auslaufen kann.
- Achten Sie beim Transport darauf, den Kühlkreislauf nicht zu beschädigen.  
Bei einer Beschädigung des Kühlkreislaufs:
  - Schalten Sie den Kühlschrank aus.
  - Lüften Sie den Raum gut.
- Stellen Sie den Kühlschrank an einem trockenen und gegen Spritzwasser geschützten Platz auf.

## 2.2 Sicherheit beim Betrieb des Kühlschranks



### GEFAHR!

- Fassen Sie nie mit bloßen Händen an blanke Leitungen.



### VORSICHT!

- Achten Sie vor der Inbetriebnahme darauf, dass Zuleitung und Stecker trocken sind.
- Wenn Sie den Kühlschrank an eine Fahrzeugbatterie anschließen, stellen Sie sicher, dass Lebensmittel nicht mit Batteriesäure in Berührung kommen.



### ACHTUNG!

- Benutzen Sie keine Elektrogeräte innerhalb des Kühlschranks, außer wenn diese Elektrogeräte vom Hersteller dafür empfohlen werden.
- Stellen Sie den Kühlschrank nicht in der Nähe von offenen Flammen oder anderen Wärmequellen (Heizung, starke Sonneneinstrahlung, Gasöfen usw.) ab.
- **Überhitzungsgefahr!**  
Achten Sie stets darauf, dass beim Betrieb entstehende Wärme ausreichend abgeführt werden kann. Sorgen Sie dafür, dass der Kühlschrank in ausreichendem Abstand zu Wänden oder Gegenständen steht, sodass die Luft zirkulieren kann.
- Achten Sie darauf, dass die Lüftungsöffnungen nicht abgedeckt werden.
- Füllen Sie keine Flüssigkeiten oder Eis in den Innenbehälter.

- Tauchen Sie den Kühlschrank nie in Wasser.
- Schützen Sie den Kühlschrank und die Kabel vor Hitze und Nässe.
- Achten Sie darauf, dass die Speisen keine Wand des Kühlraums berühren.

### 3 Lieferumfang

Menge	Bezeichnung
1	Kühlschrank mit Einlegeböden
1	Auslasstutzen
1	Montage- und Bedienungsanleitung

### 4 Zubehör

Als Zubehör erhältlich (nicht im Lieferumfang enthalten):

Bezeichnung	Erklärung	Art.-Nr.
Gleichrichter	Transformiert eine Eingangsspannung von 100 bis 240 V~ auf 12 V= oder 24 V=, sodass der Kühlschrank an ein Wechselstromnetz angeschlossen werden kann.	9600000445

## 5 Bestimmungsgemäßer Gebrauch

Der Kühlschrank ist für den Einbau in Wohnwagen, Wohnmobilen oder Booten ausgelegt. Er eignet sich ausschließlich zur Installation in einer Einbaunische. Nach dem Einbau darf ausschließlich die Gerätefront frei zugänglich sein.

Der Kühlschrank eignet sich ausschließlich zum Kühlen, Tiefkühlen und Lagern von Lebensmitteln.



### **WARNUNG!**

Der Kühlschrank ist nicht für die fachgerechte Lagerung von Medikamenten vorgesehen.



### **VORSICHT! Gesundheitsgefahr!**

Prüfen Sie bitte, ob die Kühlleistung des Kühlschranks den Anforderungen der Lebensmittel entspricht, die Sie kühlen wollen.

## 6 Technische Beschreibung

Die CoolMatic Kühlgeräte der CRE-Serie können Waren abkühlen und kühl halten. Im Gefrierfach können Waren tiefgekühlt werden.

Alle im Kühlschrank verwendeten Materialien sind unbedenklich für Lebensmittel. Der Kühlkreislauf ist wartungsfrei.

Beim Einsatz auf Booten kann der Kühlschrank einer kurzzeitigen Krängung von 30° ausgesetzt werden.

Die Temperatur wird mit dem Bedienpanel an der linken Innenseite des Kühlschranks eingestellt.

Zur Auswahl stehen vier Temperaturbereiche von +0 °C bis +12 °C.

## 6.1 Bedienelemente im Innenraum

Die unterschiedlichen Kühlschrantypen sind in folgenden Abbildungen dargestellt:

- CRE0050: Abb. **1**, Seite 2
- CRE0065: Abb. **2**, Seite 2
- CRE0080: Abb. **3**, Seite 3

Nr.	Erklärung
1	Gefrierfach
2	Bedienpanel
3	Gitter (klappbar, so dass Flaschen in den Kühlraum gestellt werden können)
4	Flaschenarretierung (zum Festsetzen von Flaschen im Türfach)
5	Fach

## 6.2 Bedienelemente

Nr. in Abb. <b>4</b> , Seite 3	Erklärung
1	IR-Sensor zum Schalten der Innenbeleuchtung
2	LED Rot: Störungsanzeige
3	LED Blau: Kompressor läuft LED Orange: Kompressor aus
4	Ein-/Aus-Taster
5	Innenbeleuchtung
6	Temperaturwahl-Taster
7	LEDs: Temperaturstufen

## 7 Kühlschrank aufstellen und anschließen

### 7.1 Sicherheitshinweise zur Installation auf Booten

Bitte beachten Sie speziell bei der Installation auf Booten folgende Hinweise:



#### GEFAHR!

Sorgen Sie bei Netzbetrieb unbedingt dafür, dass Ihre Spannungsversorgung über einen FI-Schalter abgesichert ist!



#### ACHTUNG!

- Das Gerät ist für eine kurzzeitige Krängung von bis zu 30° ausgelegt. Beachten Sie beim Aufstellen des Kühlschranks, dass das Gerät für diese Gegebenheiten gesichert sein muss. Wenden Sie sich bei Fragen zur Installation an einen ausgewiesenen Fachbetrieb.
- Stellen Sie den Kühlschrank so auf, dass die erwärmte Luft gut abziehen kann (entweder nach oben oder zu den Seiten, Abb. **5**, Seite 4).
- Das Gerät ist für Umgebungstemperaturen zwischen +16 °C und +38 °C vorgesehen.

### 7.2 Hinweise zum Aufstellen des Kühlschranks

Beachten Sie folgende Hinweise beim Aufstellen:

- Stellen Sie den Kühlschrank so auf, dass die erwärmte Luft gut abziehen kann (entweder nach oben oder zu den Seiten, Abb. **5**, Seite 4).

Legende zu Abb. **5**, Seite 4

Nr.	Erklärung
1	kalte Zuluft
2	warme Abluft
3	Kondensator
4	Abstand oberhalb, wenn nach oben oder zur Seite nicht genügend Abluft zirkulieren kann

- Beachten Sie die folgenden Einbaumaße:
  - CRE0050: 550 x 390 x 544 mm
  - CRE0065: 595 x 458 x 535 mm
  - CRE0080: 578 x 485 x 650 mm



- Halten Sie Öffnungen (Lüftungsschlitze usw.) im Gehäuse oder der Einbaustruktur frei von Gegenständen.
- Im Normalbetrieb des Kühlschranks entsteht Kondensat. Sie können das Kondensat entweder am Boden des Kühlschranks regelmäßig aufwischen oder durch einen Abfluss im Boden des Kühlschranks ablassen (siehe Kapitel „Auslassstutzen montieren (optional)“ auf Seite 41).

### 7.3 Auslassstutzen montieren (optional)

- ▶ Montieren Sie einen Abflussschlauch mit einem Innendurchmesser von 10 mm, (nicht im Lieferumfang) auf den Auslassstutzen.
- ▶ Legen Sie den Kühlschrank auf die Seite, sodass die Unterseite zugänglich ist.



#### **ACHTUNG!**

Schalten Sie das Gerät erst ein, nachdem es 4 Stunden lang in aufrechter Position gestanden hat.

- ▶ Schrauben Sie den Auslassstutzen (Abb. **6** 2, Seite 4) nach vorn oder nach hinten gerichtet an, je nach gewünschter Abflussrichtung.
- ▶ Entfernen Sie den Dichtungsstopfen (Abb. **6** 1, Seite 4) im Inneren des Kühlschranks.

### 7.4 Kühlschrank aufstellen

Gehen Sie wie folgt vor, um den Kühlschrank aufzustellen:

- ▶ Wenn Sie das Kondensat durch einen Schlauch ablassen möchten:  
Montieren Sie den Auslassstutzen (siehe Kapitel „Auslassstutzen montieren (optional)“ auf Seite 41).
- ▶ Lösen Sie die Transportsicherung (Kapitel „Verriegelung lösen“ auf Seite 47).
- ▶ Öffnen Sie die Kühlschranktür.
- ▶ Lösen Sie die Blindkappen (Abb. **7** 2, Seite 5).
- ▶ Schieben Sie den Kühlschrank in die Nische.
- ▶ Befestigen Sie den Kühlschrank mit geeigneten Schrauben (Abb. **7** 1, Seite 5).
- ▶ Drücken Sie die Blindkappen (Abb. **7** 2, Seite 5) in die Öffnungen.

## 7.5 Türanschlag ändern

Sie können den Anschlag der Tür ändern, sodass die Tür nach links statt nach rechts aufschwingt.

- Gehen Sie wie folgt vor, um den Türanschlag zu ändern (Abb. **8**, Seite 6 bis Abb. **9**, Seite 6).

## 7.6 Türdekor wechseln



### **ACHTUNG! Beschädigungsgefahr!**

Das Türdekor darf nur ausgewechselt werden, wenn der Kühlschrank aufrecht steht.

Das Türdekor hat folgende Abmessungen (siehe Abb. **10**, Seite 7):

Modell	A	B	C
CRE0050	350 ± 0,5 mm	474 ± 0,5 mm	
CRE0065	419 ± 0,5 mm	468 ± 0,5 mm	0,5 mm
CRE0080	445 ± 0,5 mm	582 ± 0,5 mm	

### Dekorplatte ausbauen und einbauen

- Gehen Sie vor wie dargestellt (Abb. **11**, Seite 7 bis Abb. **13**, Seite 9), um die Dekorplatte auszubauen.
- Bauen Sie die neue Dekorplatte in umgekehrter Reihenfolge ein.

## 7.7 Kühlschrank an Gleichspannung anschließen



### **ACHTUNG!**

- Um Spannungs- und Leistungsverluste zu vermeiden, sollte das Anschlusskabel möglichst kurz sein. Vermeiden Sie zusätzliche Schalter, Stecker oder Verteilerdosen.
- Klemmen Sie das Gerät und andere Verbraucher von der Batterie ab, bevor Sie die Batterie mit einem Schnellladegerät aufladen. Überspannungen können die Elektronik der Geräte beschädigen.

Der Kühlschrank kann mit Gleichspannung (12/24 V $\overline{=}$ ) betrieben werden.

Zur Sicherheit ist der Kühlschrank mit einem elektronischen Verpolungsschutz ausgestattet, der den Kühlschrank gegen Verpolung beim Batterieanschluss und gegen Kurzschluss schützt.

Zum Schutz der Batterie schaltet sich der Kühlschrank automatisch ab, wenn die Spannung nicht mehr ausreicht (siehe folgende Tabelle).

	12 V	24 V
<b>Ausschaltspannung</b>	10,4 V	22,8 V
<b>Wiedereinschaltspannung</b>	11,7 V	24,2 V

- Bestimmen Sie den notwendigen Querschnitt des Kabels in Abhängigkeit von der Kabellänge gemäß Abb. **14**, Seite 9.

Legende zu Abb. **14**, Seite 9:

Koordinatenachse	Bedeutung	Einheit
l	Kabellänge	m
∅	Kabelquerschnitt	mm <sup>2</sup>



### **ACHTUNG!**

Achten Sie auf die richtige Polarität.

- Kontrollieren Sie vor Inbetriebnahme des Gerätes, ob die Betriebsspannung und die Batteriespannung übereinstimmen (siehe Typenschild).
- Schließen Sie Ihren Kühlschrank an einen Steckplatz an, der mit mindestens 15 A (bei 12 V $\overline{=}$ ) bzw. 7,5 A (bei 24 V $\overline{=}$ ) abgesichert ist (Abb. **15** 1, Seite 10).
- Verbinden Sie das rote Kabel (Abb. **15** rd, Seite 10) mit dem Pluspol der Batterie.
- Verbinden Sie das schwarze Kabel (Abb. **15** bk, Seite 10) mit dem Minuspol der Batterie.

## 7.8 Kühlschrank an Wechselspannung anschließen



### GEFAHR! Lebensgefahr!

- Hantieren Sie nie mit Steckern und Schaltern, wenn Sie nasse Hände haben oder mit den Füßen in der Nässe stehen.
- Wenn Sie Ihr Kühlgerät an Bord eines Bootes per Landanschluss am Wechselstromnetz betreiben, müssen Sie auf jeden Fall einen FI-Schutzschalter zwischen Wechselstromnetz und Kühlgerät schalten. Lassen Sie sich von einem Fachmann beraten.

Sie können den Kühlschrank an Wechselstrom anschließen, wenn Sie den Gleichrichter MPS 35 (**Zubehör**) verwenden.

Der Gleichrichter MPS 35 besitzt eine Vorrangschaltung, die eine angeschlossene Batterie schont. Bei Anschluss an das Wechselstromnetz schaltet der Gleichrichter automatisch um von Batteriebetrieb auf Netzbetrieb.

Wenn das Wechselstromnetz abgetrennt wird, schaltet der Netzgleichrichter automatisch wieder auf Batteriebetrieb um. Netzbetrieb über den Netzgleichrichter hat immer Vorrang vor Batteriebetrieb.

Gehen Sie wie folgt vor, wenn Sie den Kühlschrank an Wechselspannung anschließen:

- Befestigen Sie den Gleichrichter hinten am Kühlschrank.
- Schließen Sie den Gleichrichter an die Batterie an, wie in Abb. **16**, Seite 10 dargestellt:
  - rot/schwarzes Kabel: Pluspol der Batterie
  - schwarzes Kabel: Minuspol der Batterie
- Schließen Sie den Gleichrichter an den Kühlschrank an (Abb. **16** 2, Seite 10):
  - rotes Kabel: Pluspol des Gleichrichters
  - schwarzes Kabel: Minuspol des Gleichrichters
- Stecken Sie den Stecker in die Wechselstrom-Steckdose (Abb. **16** 1, Seite 10).

## 8 Kühlschrank benutzen

Der Kühlschrank ermöglicht die Konservierung von frischen Nahrungsmitteln. Außerdem können Sie im Gefrierfach tiefgekühlte Lebensmittel konservieren und frische Nahrungsmittel einfrieren.



### ACHTUNG!

- Im Inneren des Kühlgeräts dürfen keine elektrischen Geräte eingesetzt werden. Als Ausnahme gelten Geräte, die vom Hersteller dafür freigegeben sind.
- Achten Sie darauf, dass Sie Getränke oder Speisen in Glasbehältern nicht zu stark abkühlen. Beim Gefrieren dehnen sich Getränke oder flüssige Speisen aus. Dadurch können die Glasbehälter zerstört werden.
- Lebensmittel dürfen nur in Originalverpackungen oder geeigneten Behältern eingelagert werden.
- Achten Sie darauf, dass sich nur Gegenstände bzw. Waren im Kühlschrank befinden, die auf die gewählte Temperatur gekühlt werden dürfen.



### HINWEIS

- Bevor Sie den neuen Kühlschrank in Betrieb nehmen, sollten Sie ihn aus hygienischen Gründen innen und außen mit einem feuchten Tuch reinigen (siehe auch Kapitel „Reinigung und Pflege“ auf Seite 48).
- Drücken Sie die Klappe des Gefrierfachs nicht gewaltsam zu.
- Ziehen Sie die Trennwand nicht heraus, wenn sich Eis im Gefrierfach befindet.
- Entfernen Sie nicht den Aufkleber, der das Bedienelement abdeckt (Abb. **4**, Seite 3).

### 8.1 Tipps zum Energiesparen

- Wählen Sie einen gut belüfteten und vor Sonnenstrahlen geschützten Einsatzort.
- Lassen Sie warme Speisen erst abkühlen, bevor Sie diese einlagern.
- Öffnen Sie den Kühlschrank nicht häufiger als nötig.
- Lassen Sie die Tür nicht länger offen stehen als nötig. Steht die Tür länger als 5 Minuten offen, fängt das Licht an zu blinken.
- Tauen Sie den Kühlschrank ab, sobald sich eine Eisschicht gebildet hat.
- Vermeiden Sie unnötig tiefe Temperatureinstellungen.

## 8.2 Kühlschrank einschalten



- Schalten Sie den Kühlschrank ein, indem Sie den Taster  drücken.



### HINWEIS

Nach dem Einschalten benötigt der Kühlschrank eine gewisse Zeit, bis der Kompressor anläuft.

## 8.3 Temperatur einstellen

- Drücken Sie den Taster  so oft, bis die gewünschte Temperaturstufe eingestellt ist.  
Je mehr LEDs oberhalb des Tasters leuchten, desto kälter ist die eingestellte Temperaturstufe.  
Von der letzten Temperaturstufe gelangen Sie durch erneutes Drücken des Tasters  wieder zur ersten Temperaturstufe.



### HINWEIS

Die Kühlleistung kann beeinflusst werden von:

- der Umgebungstemperatur
- der Menge der zu konservierenden Lebensmittel
- der Häufigkeit der Türöffnungen

Wenn die Umgebungstemperatur 16 °C bis 20 °C beträgt, stellen Sie den Kühlschrank mindestens auf Stufe 2.

## 8.4 Lebensmittel konservieren



### ACHTUNG!

- Konservieren Sie keine **warmen** Lebensmittel im Kühlfach.
- Stellen Sie keine Glasbehälter mit Flüssigkeiten in das Gefrierfach.



### HINWEIS

Konservieren Sie Lebensmittel, die leicht Gerüche und Geschmäcke aufnehmen sowie Flüssigkeiten und Produkte mit hohem Alkoholgehalt in dichten Behältern.

Sie können im Kühlfach Lebensmittel konservieren. Die Konservierungszeit der Lebensmittel ist normalerweise auf der Packung angegeben.

Das Kühlfach unterteilt sich in verschiedene Zonen, die unterschiedliche Temperaturen aufweisen:

- Die kälteren Zonen befinden sich unmittelbar über den Schubladen für Obst und Gemüse, nahe der Rückwand.
- Beachten Sie Temperatur- und Haltbarkeitsangaben auf den Verpackungen Ihrer Lebensmittel.
- Beachten Sie folgende Hinweise beim Konservieren:
  - Frieren Sie Produkte, die gerade auftauen oder aufgetaut wurden, keinesfalls wieder ein, sondern brauchen Sie diese baldmöglichst auf.
  - Wickeln Sie die Lebensmittel in Aluminium- oder Frischhaltefolie und verwahren Sie sie in Frischhaltedosen auf. Dadurch werden die Aromen, die Konsistenz und die Frische besser konserviert.

## 8.5 Gefrierfach abtauen



### **ACHTUNG!**

Verwenden Sie keine mechanischen Werkzeuge zum Entfernen von Eisschichten oder zum Lösen festgefrorener Gegenstände. Als Ausnahme gelten Geräte, die vom Hersteller dafür freigegeben sind.

Gehen Sie wie folgt vor, um den Kühlschrank abzutauen:

- Nehmen Sie das Kühlgut heraus.
- Lagern Sie es ggf. in einem anderen Kühlgerät, damit es kalt bleibt.
- Drücken Sie den Taster , bis der Kühlschrank abschaltet.
- Öffnen Sie die Tür vollständig.

## 8.6 Verriegelung lösen

Der Kühlschrank verfügt über einen Verriegelungsmechanismus (Abb. **17** 1, Seite 11), der auch als Transportsicherung dient. Die Tür ist gesichert, wenn sie geschlossen ist.

- Um die Tür zu öffnen, ziehen Sie den Türgriff (Abb. **17** 2, Seite 11) nach oben und öffnen die Tür.

## 8.7 Kühlschranks ausschalten und stilllegen

Wenn Sie den Kühlschrank für längere Zeit stilllegen wollen, gehen Sie wie folgt vor:

- Drücken Sie den Taster , bis der Kühlschrank abschaltet.
- Klemmen Sie die Anschlusskabel von der Batterie ab oder ziehen Sie den Stecker der Wechselstromleitung aus dem Gleichrichter.
- Reinigen Sie den Kühlschrank (siehe Kapitel „Reinigung und Pflege“ auf Seite 48).
- Schließen Sie die Tür.
- Drehen Sie die Belüftungssicherung (Abb. **18** 1, Seite 11) bis sie einrastet.
- ✓ Die Tür bleibt offen und verhindert so, dass sich Gerüche bilden.

## 9 Reinigung und Pflege



### ACHTUNG!

- Verwenden Sie zur Reinigung keine scharfen Reinigungsmittel oder harten Gegenstände, da diese den Kühlschrank beschädigen können.
- Benutzen Sie keine harten oder spitzen Werkzeuge, um den Abtauprozess zu beschleunigen.

- Trennen Sie das Gerät vom Stromnetz, bevor Sie es reinigen und pflegen.
- Reinigen Sie den Kühlschrank regelmäßig und sobald er verschmutzt ist mit einem feuchten Tuch.
- Achten Sie darauf, dass kein Wasser in die Dichtungen tropft. Dies kann die Elektronik beschädigen.
- Wischen Sie den Kühlschrank nach dem Reinigen mit einem Tuch trocken.



## 10 Gewährleistung

Es gilt die gesetzliche Gewährleistungsfrist. Sollte das Produkt defekt sein, wenden Sie sich bitte an die Niederlassung des Herstellers in Ihrem Land (Adressen siehe Rückseite der Anleitung) oder an Ihren Fachhändler.

Zur Reparatur- bzw. Gewährleistungsbearbeitung müssen Sie folgende Unterlagen mitschicken:

- eine Kopie der Rechnung mit Kaufdatum,
- einen Reklamationsgrund oder eine Fehlerbeschreibung.

## 11 Entsorgung



### **WARNUNG! Kinderfalle!**

Vor der Entsorgung Ihres alten Kühlschranks:

- Hängen Sie die Türen aus.
- Belassen Sie die Abstellflächen im Kühlschrank, damit Kinder nicht hineinsteigen können.

- Geben Sie das Verpackungsmaterial möglichst in den entsprechenden Recycling-Müll.



Wenn Sie das Produkt endgültig außer Betrieb nehmen, informieren Sie sich bitte beim nächsten Recyclingcenter oder bei Ihrem Fachhändler über die zutreffenden Entsorgungsvorschriften.

## 12 Störungen beseitigen

### Rote LED leuchtet (Abb. 4 2, Seite 3)

Bei Betriebsfehlern leuchtet die LED mehrmals auf. Die Anzahl der Impulse hängt von der Art des Fehlers ab.

Jedes Aufleuchten dauert jeweils eine Viertelsekunde. Im Anschluss an die Impulsserie folgt eine Pause. Die Sequenz für den Fehler wird alle vier Sekunden wiederholt.

Anzahl Leuchtimpulse	Fehler	Mögliche Ursache
1	Versorgungsspannung	Die Versorgungsspannung liegt außerhalb des eingestellten Bereichs.
2	Lüfter-Überstrom	Der Lüfter belastet die Elektronikeinheit mit mehr als 1 A.
	Zu viele Startversuche	Kompressor oder Lüfter sind in kurzer Zeit zu oft gestartet.
3	Motor läuft nicht an	Der Rotor sitzt fest. Der Differenzdruck im Kühlsystem ist zu hoch (> 5 bar).
4	Zu niedrige Drehzahl	Bei zu stark belastetem Kühlsystem lässt sich die Mindestdrehzahl des Motors von $1850 \text{ min}^{-1}$ nicht aufrecht erhalten.
5	Übertemperatur der Elektronikeinheit	Bei zu stark belastetem Kühlsystem oder zu hoher Temperatur wird die Elektronik zu heiß.
Dauernd	Fehler Temperaturfühler	Temperaturfühler defekt

### Orange LED blinkt (Abb. 4 3, Seite 3)

Wenn die LED dauerhaft schnell blinkt, gehen Sie wie folgt vor:

- Drücken Sie den Taster , bis der Kühlschrank abschaltet.
- Klemmen Sie die Anschlusskabel von der Batterie ab oder ziehen Sie den Stecker der Wechselstromleitung aus dem Gleichrichter.
- Warten Sie eine Minute, schließen Sie den Kühlschrank wieder an die Stromversorgung an und schalten Sie ihn ein.
- Wenn die orange LED immer noch blinkt, kontaktieren Sie den Kundendienst.

**Kompressor läuft nicht (Batterieanschluss)**

<b>Störung</b>	<b>Mögliche Ursache</b>	<b>Lösung</b>
$U_{KL} = 0\text{ V}$	Unterbrechung in der Anschlussleitung Batterie – Elektronik	Verbindung herstellen
	Hauptschalter defekt (falls vorhanden)	Hauptschalter wechseln
	Zusätzliche Leitungsabsicherung durchgebrannt (falls vorhanden)	Leitungsabsicherung wechseln
$U_{KL} \leq U_{EIN}$	Batteriespannung zu niedrig	Batterie laden
Startversuch mit $U_{KL} \leq U_{AUS}$	Lose Kabelverbindung Schlechter Kontakt (Korrosion)	Verbindung herstellen
	Batteriekapazität zu gering	Batterie wechseln
	Kabelquerschnitt zu gering	Kabel wechseln (Kapitel „Kühlschrank an Gleichspannung anschließen“ auf Seite 42)
Startversuch mit $U_{KL} \geq U_{EIN}$	Umgebungstemperatur zu hoch	–
	Be- und Entlüftung nicht ausreichend	Kühlschrank umstellen
	Kondensator verschmutzt	Kondensator reinigen
Elektrische Unterbrechung im Kompressor zwischen den Stiften	Kompressor defekt	Kompressor wechseln

$U_{KL}$  Spannung zwischen Plus- und Minusklemme der Elektronik

$U_{EIN}$  Einschaltspannung Elektronik

$U_{AUS}$  Ausschaltspannung Elektronik

**Kompressor läuft nicht (Anschluss an Wechselspannung)**

Störung	Mögliche Ursache	Lösung
Keine Spannung	Unterbrechung in der Anschlussleitung	Verbindung herstellen
	Hauptschalter defekt (falls vorhanden)	Hauptschalter wechseln
	Zusätzliche Leitungsabsicherung durchgebrannt (falls vorhanden)	Leitungsabsicherung wechseln
Spannung liegt an, aber Kompressor läuft nicht	Umgebungstemperatur zu hoch	–
	Be- und Entlüftung nicht ausreichend	Kühlschrank umstellen
	Kondensator verschmutzt	Kondensator reinigen
Elektrische Unterbrechung im Kompressor zwischen den Stiften	Kompressor defekt	Kompressor wechseln





**Kühlleistung lässt nach, Innentemperatur steigt**

Störung	Mögliche Ursache	Lösung
Kompressor läuft lange/dauernd	Umgebungstemperatur zu hoch	–
	Be- und Entlüftung nicht ausreichend	Kühlschrank umstellen
	Kondensator verschmutzt	Kondensator reinigen
	Lüfter defekt	Lüfter wechseln
Kompressor läuft selten	Batteriekapazität erschöpft	Batterie laden

**Ungewöhnliche Geräusche**

Störung	Mögliche Ursache	Lösung
Lautes Brummen	Bauteil des Kältekreislaufes kann nicht frei schwingen (liegt an Wandung an)	Bauteil vorsichtig abbiegen
	Fremdkörper zwischen Kühlmaschine und Wand eingeklemmt	Fremdkörper entfernen
	Lüftergeräusch	–

# 13 Technische Daten

	CRE0050	CRE0065	CRE0080
Inhalt Kühlfach:	41,2 l	50 l	70,6 l
Inhalt Gefrierfach:	4,4 l	7,0 l	7,5 l
Nutzinhalt:	45 l	57 l	78 l
Anschlussspannung:	12 V $\overline{\text{---}}$ oder 24 V $\overline{\text{---}}$		
Nennstrom			
12 V $\overline{\text{---}}$ :	5,2 A	5,8 A	6,5 A
24 V $\overline{\text{---}}$ :	2,5 A	2,8 A	3,1 A
Kühltemperaturbereich			
Kühlschrank:	+0 °C bis +12 °C		
Gefrierfach:	-12 °C bis -6 °C		
Klimaklasse:	ST		
Luftfeuchtigkeit:	maximal 90 %		
Kurzzeitige Krängung:	maximal 30°		
Max. Druck:	ND 11 bar/HD 25 bar		
Treibmittel:	C <sub>5</sub> H <sub>10</sub>		
Kühlmittel:	R134a		
Kühlmittelmenge:	40 g	45 g	48 g
CO <sub>2</sub> -Äquivalent:	0,057 t	0,064 t	0,069 t
Treibhauspotential (GWP):	1430		
Abmessungen:	Abb. <b>19</b> , Seite 12	Abb. <b>20</b> , Seite 12	Abb. <b>21</b> , Seite 12
Gewicht:	12,57 kg	14,15 kg	15,53 kg
Prüfung/Zertifikat:	   		

Enthält fluoridierte Treibhausgase

Hermetisch geschlossene Einrichtung

Die aktuelle EU-Konformitätserklärung für Ihr Gerät erhalten Sie auf der jeweiligen Produktseite auf [dometic.com](http://dometic.com) oder direkt über den Hersteller (siehe Rückseite).

**Veillez lire attentivement cette notice avant le montage et la mise en service. Veillez ensuite la conserver. En cas de passer le produit, veuillez le transmettre au nouvel acquéreur.**

## Sommaire

1	Signification des symboles . . . . .	55
2	Consignes de sécurité . . . . .	55
3	Contenu de la livraison . . . . .	58
4	Accessoires . . . . .	58
5	Usage conforme . . . . .	58
6	Description technique . . . . .	59
7	Installation et raccordement du réfrigérateur . . . . .	60
8	Utilisation du réfrigérateur . . . . .	65
9	Nettoyage et entretien . . . . .	69
10	Garantie . . . . .	69
11	Élimination des déchets . . . . .	70
12	Guide de dépannage . . . . .	71
13	Caractéristiques techniques . . . . .	75

# 1 Signification des symboles

**DANGER !**

**Consigne de sécurité :** le non-respect de ces consignes entraîne la mort ou de graves blessures.

**AVERTISSEMENT !**

**Consigne de sécurité :** le non-respect de ces consignes peut entraîner la mort ou de graves blessures.

**ATTENTION !**

**Consigne de sécurité :** le non-respect de ces consignes peut entraîner des blessures.

**AVIS !**

Le non-respect de ces consignes peut entraîner des dommages matériels et des dysfonctionnements du produit.

**REMARQUE**

Informations complémentaires sur l'utilisation du produit.

## 2 Consignes de sécurité

Le fabricant décline toute responsabilité pour des dommages dans les cas suivants :

- des défauts de montage ou de raccordement
- des influences mécaniques et des surtensions ayant endommagé le matériel
- des modifications apportées au produit sans autorisation explicite de la part du fabricant
- une utilisation différente de celle décrite dans la notice

### 2.1 Sécurité générale

**AVERTISSEMENT !**

- Seul un technicien qualifié doit procéder à l'installation dans des endroits humides.
- Si l'appareil présente des dégâts visibles, ne le mettez pas en service.

- Si le câble de raccordement de l'appareil est endommagé, il doit être remplacé par le fabricant, son service après-vente ou une personne de qualification similaire, afin d'éviter tout danger.
- Seul un personnel qualifié est habilité à effectuer des réparations sur l'appareil. Toute réparation mal effectuée risquerait d'entraîner de graves dangers.
- Cet appareil peut être utilisé par des enfants âgés de 8 ans ou plus, ainsi que par des personnes ayant des capacités physiques, sensorielles ou mentales affaiblies ou un manque d'expérience et de connaissances, à condition qu'ils soient supervisés ou aient été informés sur la façon d'utiliser le dispositif en toute sécurité et soient au courant des risques qui en découlent.
- Le nettoyage et l'entretien ne doivent pas être effectués par des enfants sans surveillance.
- Les enfants doivent être surveillés pour s'assurer qu'ils ne jouent pas avec l'appareil.
- Placez et utilisez l'appareil hors de portée des enfants de moins de 8 ans.
- Ne stockez aucune substance explosive comme p. ex. des aérosols contenant des agents propulseurs dans l'appareil.

**ATTENTION !**

- Risque d'écrasement ! Ne touchez pas la charnière.
- Les produits alimentaires doivent être conservés dans leurs emballages originaux ou dans des récipients appropriés.

**AVIS !**

- Vérifiez que la tension indiquée sur la plaque signalétique correspond à l'alimentation électrique dont vous disposez.
- Ne tirez jamais sur le câble de raccordement pour sortir la fiche de la prise.
- Débranchez de la batterie le réfrigérateur et les autres consommateurs d'énergie avant de raccorder un chargeur rapide.
- Débranchez ou éteignez le réfrigérateur lorsque vous éteignez le moteur. Dans le cas contraire, il se pourrait que la batterie se décharge.
- N'utilisez pas le réfrigérateur pour le stockage de produits corrosifs ou de solvants.
- Veillez à ce que l'ouverture d'évacuation soit toujours propre.



- N'ouvrez jamais le circuit frigorifique.
- Ne transportez jamais l'appareil en position horizontale afin que l'huile ne puisse pas s'écouler du compresseur.
- Lors du transport, veillez à ne pas endommager le circuit frigorifique. Le réfrigérant du circuit frigorifique s'enflamme facilement. En cas d'endommagement du circuit frigorifique :
  - Éteignez le réfrigérateur.
  - Aérez bien la pièce.
- Installez l'appareil dans un endroit sec et à l'abri des éclaboussures d'eau.

## 2.2 Consignes de sécurité concernant le fonctionnement de l'appareil



### **DANGER !**

- Ne touchez jamais les lignes électriques dénudées avec les mains nues.



### **ATTENTION !**

- Avant de mettre l'appareil en service, assurez-vous que la ligne d'alimentation électrique et le connecteur sont secs.
- Lorsque vous raccordez l'appareil à une batterie, assurez-vous que les aliments ne sont pas en contact avec les acides de la batterie.



### **AVIS !**

- N'exploitez pas d'appareils électriques dans le réfrigérateur, sauf s'ils sont recommandés par le fabricant pour cet usage.
- Ne placez pas l'appareil près de flammes ou d'autres sources de chaleur (chauffage, rayons solaires, fours à gaz, etc.)
- **Risque de surchauffe !**  
Veillez toujours à ce que la chaleur produite lors du fonctionnement puisse se dissiper suffisamment. Veillez à ce que l'appareil se trouve à une distance suffisante des murs ou des objets, de sorte que l'air puisse circuler.
- Assurez-vous que les orifices d'aération ne sont pas recouverts.
- Ne remplissez pas le bac intérieur de substances liquides ou de glace. Ne plongez jamais l'appareil dans l'eau.
- Tenez l'appareil et les câbles à l'abri de la chaleur et de l'humidité.

- Veillez à ce que la nourriture ne touche pas les parois du compartiment de réfrigération.

### 3 Contenu de la livraison

Quantité	Description
1	Réfrigérateur à tablettes
1	Tubulure d'évacuation
1	Instructions de montage et de service

### 4 Accessoires

Disponibles en accessoires (non compris dans la livraison) :

Description	Explication	No de réf.
Redresseur	Transforme une tension d'entrée de 100 – 240 V~ en tension 12 V=== ou 24 V===, de sorte que le réfrigérateur peut être raccordé à un secteur alternatif.	9600000445

### 5 Usage conforme

Le réfrigérateur est conçu pour le montage dans les caravanes, camping-cars ou bateaux. Il est exclusivement conçu pour être installé dans une alcôve. Une fois le montage effectué, seul l'avant de l'appareil doit pouvoir être accessible.

Le réfrigérateur convient uniquement pour réfrigérer, congeler et stocker des aliments.



#### AVERTISSEMENT !

Le réfrigérateur n'est pas destiné au stockage conforme des médicaments.



#### ATTENTION ! Risque pour la santé !

Veillez vérifier si la puissance frigorifique du réfrigérateur correspond à la température de conservation recommandée pour les aliments que vous souhaitez conserver au frais.

## 6 Description technique

Les réfrigérateurs CoolMatic de la série CRE peuvent réfrigérer et tenir au frais les aliments. Le compartiment congélateur permet de congeler des aliments.

Tous les matériaux utilisés lors de la construction de la glacière n'altèrent pas la qualité des aliments. Le circuit frigorifique est sans entretien.

En cas d'utilisation sur les bateaux, le réfrigérateur peut supporter, pendant une courte période, un angle de gîte de 30°.

La température se règle grâce au panneau de commande situé à l'intérieur du réfrigérateur, du côté gauche.

Quatre plages de température, de +0 °C à +12 °C, sont disponibles.

### 6.1 Commandes à l'intérieur du réfrigérateur

Les différents types de réfrigérateurs sont représentés sur les illustrations suivantes :

- CRE0050 : fig. **1**, page 2
- CRE0065 : fig. **2**, page 2
- CRE0080 : fig. **3**, page 3

Pos.	Explication
1	Compartiment congélateur
2	Panneau de commande
3	Clayette type grille (repliable pour pouvoir placer des bouteilles dans le compartiment de réfrigération)
4	Blocage de bouteilles (pour maintenir les bouteilles dans le balconnet de la contre-porte)
5	Compartiment

## 6.2 Éléments de commande

Pos. dans fig. 4, page 3	Explication
1	Capteur IR pour la commutation de l'éclairage intérieur
2	LED rouge : indication de panne
3	LED bleue : le compresseur fonctionne LED orange : le compresseur est arrêté
4	Touche Marche/Arrêt
5	Lumière intérieure
6	Touche de sélection de la température
7	LED : niveaux de température

# 7 Installation et raccordement du réfrigérateur

## 7.1 Consignes de sécurité relatives à l'installation sur bateaux

Concernant l'installation sur bateaux, veuillez observer les consignes spéciales suivantes :



### **DANGER !**

veillez à ce que votre alimentation électrique soit sécurisée par un disjoncteur différentiel si l'appareil est branché sur le secteur.



### **AVIS !**

- L'appareil peut être incliné sur le côté, jusqu'à 30°, pendant un bref instant. Veuillez lors de l'installation du réfrigérateur à ce que sa fixation soit adaptée à ces conditions. Consultez un professionnel en cas de questions relatives à l'installation.
- Installez le réfrigérateur de manière à ce que l'air chaud puisse bien s'échapper (soit par le haut, soit par les côtés, fig. 5, page 4).
- Cet appareil est conçu pour des températures ambiantes de +16 °C à +38 °C.

## 7.2 Remarques relatives à l'installation du réfrigérateur

Observez les consignes suivantes en ce qui concerne l'installation :

- installez le réfrigérateur de manière à ce que l'air chaud puisse bien s'échapper (soit par le haut, soit par les côtés, fig. **5**, page 4).

Légende de fig. **5**, page 4

Pos.	Explication
1	air entrant froid
2	air évacué chaud
3	condenseur
4	espace supérieur si la circulation d'air évacué en haut ou sur le côté est insuffisante.

- Observez les dimensions de montage suivantes :
  - CRE0050 : 550 x 390 x max 544 mm
  - CRE0065 : 595 x 458 x max 535 mm
  - CRE0080 : 578 x 485 x max 650 mm
- Ne bouchez pas les ouvertures (fentes d'aération, etc.) du bâti ou de la structure d'encastrement.
- En fonctionnement normal du réfrigérateur, de l'eau de condensation se forme. Vous pouvez essayer régulièrement l'eau de condensation au fond du réfrigérateur ou l'évacuer par un tuyau d'évacuation au fond du réfrigérateur (voir chapitre « Montage de la tubulure d'évacuation (option) », page 61).

## 7.3 Montage de la tubulure d'évacuation (option)

- Reliez un tuyau, de diamètre intérieur de 10 mm (non fourni), à la tubulure d'évacuation.
- Allongez le réfrigérateur sur le côté afin d'accéder à la partie inférieure.



### AVIS !

Ne branchez pas l'appareil tant qu'il n'est pas resté 4 heures en position verticale.

- Montez la tubulure d'évacuation (fig. **6** 2, page 4) alignée avec l'avant ou l'arrière, selon le sens d'évacuation souhaité.
- Retirez le bouchon (fig. **6** 1, page 4) à l'intérieur du réfrigérateur.

## 7.4 Installation du réfrigérateur

Procédez de la manière suivante pour installer le réfrigérateur :

- si vous souhaitez évacuer l'eau de condensation par un flexible :  
Montez la tubulure de sortie (voir chapitre « Montage de la tubulure d'évacuation (option) », page 61)
- Retirez la sécurité de transport (chapitre « Déverrouillage », page 68).
- Ouvrez la porte du réfrigérateur.
- Retirez les caches (fig. **7** 2, page 5).
- Insérez le réfrigérateur dans l'alcôve.
- Fixez le réfrigérateur avec des vis adaptées (fig. **7** 1, page 5).
- Enfoncez les caches (fig. **7** 2, page 5) dans les trous.

## 7.5 Modification du côté d'ouverture de la porte

Vous pouvez modifier le côté d'ouverture de la porte de sorte que la porte s'ouvre vers la gauche plutôt que vers la droite.

- Procédez comme le montrent les illustrations fig. **8**, page 6 à fig. **9**, page 6 pour modifier le côté d'ouverture de la porte.

## 7.6 Changement du décor de la porte



### AVIS ! Risque d'endommagement !

Le décor de la porte doit être remplacé uniquement lorsque le réfrigérateur est en position droite.

La plaque de décor présente les mesures suivantes (voir fig. **10**, page 7) :

Modèle	A	B	C
CRE0050	350 ± 0.5 mm	474 ± 0.5 mm	
CRE0065	419 ± 0.5 mm	468 ± 0.5 mm	0,5 mm
CRE0080	445 ± 0.5 mm	582 ± 0.5 mm	

## Retrait et installation de la plaque de décor

- Procédez comme indiqué (fig. **11**, page 7 à fig. **13**, page 9) pour retirer la plaque de décor.
- Suivez la procédure inverse pour installer la plaque de décor.

## 7.7 Raccordement du réfrigérateur à la tension continue



### AVIS !

- Pour éviter des pertes de tension et de puissance frigorifique, le câble de raccordement doit être le plus court possible. Évitez de placer des interrupteurs, des connecteurs ou des répartiteurs supplémentaires.
- Débranchez l'appareil et les autres consommateurs d'énergie de la batterie avant de recharger la batterie avec un chargeur rapide. Les surtensions peuvent endommager l'électronique des appareils.

Le réfrigérateur peut fonctionner avec une alimentation en tension continue (12/24 V $\Rightarrow$ ).

Pour des raisons de sécurité, le réfrigérateur est équipé d'un système électronique pour empêcher l'inversion de polarité. Cela protège le réfrigérateur des courts-circuits et de l'inversion de polarité lors du branchement sur une batterie.

Pour protéger la batterie, le réfrigérateur s'éteint automatiquement lorsque la tension n'est plus suffisante (voir tableau suivant).

	12 V	24 V
<b>Tension d'arrêt</b>	10,4 V	22,8 V
<b>Tension de remise en marche</b>	11,7 V	24,2 V

- Déterminez la section nécessaire du câble en fonction de sa longueur, selon fig. **14**, page 9.

Légende de la fig. **14**, page 9 :

Axe des coordonnées	Signification	Unité
l	Longueur de câble	m
Ø	Section du câble	mm <sup>2</sup>

**AVIS !**

Ce faisant, respectez la polarité.

- ▶ Avant de mettre l'appareil en service, vérifiez que la tension de service et celle de la batterie sont identiques (voir la plaque signalétique).
- ▶ Raccordez le réfrigérateur à une prise femelle protégée par un fusible d'au moins 15 A (pour une tension de 12 V $\overline{=}$ ) ou 7,5 A (pour une tension de 24 V $\overline{=}$ ) (fig. **15** 1, page 10).
- ▶ Raccordez le câble rouge (fig. **15** rd, page 10) au pôle positif de la batterie.
- ▶ Raccordez le câble noir (fig. **15** bk, page 10) au pôle négatif de la batterie.

## 7.8 Raccordement du réfrigérateur à la tension alternative

**DANGER ! Danger de mort !**

- Ne vous approchez pas de prises ou de commutateurs lorsque vous avez les mains mouillées ou les pieds dans l'eau.
- Si vous raccordez votre réfrigérateur à bord d'un bateau à un secteur alternatif par l'intermédiaire d'une prise de quai, vous devez dans tous les cas brancher un disjoncteur différentiel entre le secteur de tension alternative et le réfrigérateur.  
Veuillez vous renseigner auprès d'un spécialiste.

Vous pouvez raccorder le réfrigérateur à une tension alternative si vous utilisez le redresseur de courant MPS 35 (**accessoire**).

Le redresseur de courant MPS 35 possède un raccordement prioritaire qui protège la batterie raccordée. Lors de l'utilisation d'une alimentation en tension, le redresseur passe automatiquement du fonctionnement batterie au fonctionnement secteur.

Si la tension alternative est coupée, le redresseur de courant repasse automatiquement en mode de fonctionnement sur batterie. Le fonctionnement secteur via redresseur a toujours priorité sur le fonctionnement batterie.

Procédez comme suit si vous raccordez le réfrigérateur à une tension alternative :

- ▶ Fixez le redresseur derrière le réfrigérateur.
- ▶ Connectez le redresseur à la batterie conformément à fig. **16**, page 10 :
  - Câble rouge/noir : pôle positif de la batterie
  - Câble noir : pôle négatif de la batterie



- Raccordez le redresseur de courant au réfrigérateur (fig. **16** 2, page 10) :
  - Câble rouge : pôle positif du redresseur
  - Câble noir : pôle négatif du redresseur
- Introduisez la fiche dans la prise CA (fig. **16** 1, page 10).

## 8 Utilisation du réfrigérateur

Le réfrigérateur permet la conservation des aliments frais. Le compartiment congélateur conserve les aliments congelés et congèle les aliments frais.



### AVIS !

- Il est interdit d'utiliser un appareil électrique à l'intérieur du réfrigérateur. Les seules exceptions sont les appareils autorisés par le fabricant à cet effet.
- Veillez à ce que les boissons ou aliments placés dans des récipients en verre ne soient pas soumis à des températures trop basses. En gelant, le volume des boissons et aliments liquides augmente, ce qui peut détruire les récipients en verre.
- Les produits alimentaires doivent être conservés dans leurs emballages originaux ou dans des récipients appropriés.
- Veillez à ne déposer dans la glacière que des objets ou des aliments qui peuvent être réfrigérés à la température sélectionnée.



### REMARQUE

- Avant de mettre en service votre nouveau réfrigérateur, vous devez, pour des raisons d'hygiène, le nettoyer à l'intérieur et à l'extérieur à l'aide d'un tissu humide (voir aussi chapitre « Nettoyage et entretien », page 69).
- Ne fermez pas le clapet du compartiment congélation en appuyant violemment dessus.
- Ne sortez pas la paroi de séparation si de la glace se trouve dans le compartiment congélation.
- Ne retirez pas l'autocollant recouvrant l'élément de commande (fig. **4**, page 3).

## 8.1 Comment économiser de l'énergie ?

- Choisissez un emplacement bien aéré et à l'abri du soleil.
- Laissez refroidir les aliments chauds avant de les mettre dans le réfrigérateur.
- N'ouvrez pas le réfrigérateur plus souvent que nécessaire.
- Ne laissez pas la porte ouverte plus longtemps que nécessaire. Si la porte reste ouverte plus de 5 minutes, la lumière commence à clignoter.
- Dégivrez le réfrigérateur dès qu'une couche de glace s'est formée.
- Évitez une température intérieure inutilement basse.

## 8.2 Mise en marche du réfrigérateur

- Allumez le réfrigérateur en appuyant sur la touche ①.



### REMARQUE

Après la mise en marche, le réfrigérateur a besoin d'un certain temps avant que le compresseur ne se mette en marche.

## 8.3 Réglage de la température

- Appuyez plusieurs fois sur la touche ⑧ jusqu'à ce que le niveau de température souhaité soit réglé.  
Plus il y a de LED allumées au-dessus de la touche, plus la température est basse.  
Pour passer du dernier au premier niveau, appuyez à nouveau sur la touche ⑧.



### REMARQUE

La puissance frigorifique peut être influencée par :

- la température ambiante
- la quantité des aliments à conserver
- la fréquence de l'ouverture de la porte

Si la température ambiante est comprise entre 16 °C et 20 °C, placez le réfrigérateur au minimum sur le niveau 2.

## 8.4 Conservation des aliments



### AVIS !

- Ne conservez pas les aliments **chauds** dans le réfrigérateur.
- Ne placez pas de récipients en verre remplis de liquides dans le compartiment congélateur.



### REMARQUE

Conservez les aliments qui ont tendance à absorber les odeurs et les arômes, ainsi que les liquides et les produits à forte teneur en alcool dans des conteneurs hermétiques.

Vous pouvez conserver des aliments dans le réfrigérateur. Normalement, la durée de conservation des aliments est indiquée sur l'emballage.

Le compartiment réfrigérateur se répartit en plusieurs zones qui présentent différentes températures :

- Les zones les plus froides se trouvent directement au-dessus du bac à légumes, près de la paroi arrière.
- Veuillez respecter les indications relatives à la température et à la péremption figurant sur les emballages des aliments.
- Observez les consignes suivantes en ce qui concerne la conservation :
  - Ne recongelez jamais des produits en cours de décongélation ou décongelés, consommez-les au plus vite.
  - Enveloppez les aliments dans du papier aluminium ou du film étirable, et conservez-les dans un récipient hermétique. De cette façon, les arômes, la texture et la fraîcheur se conservent mieux.

## 8.5 Dégivrage du freezer



### AVIS !

N'utilisez jamais d'outils mécaniques pour enlever les couches de glace ou pour détacher des objets gelés à l'intérieur du réfrigérateur. Les seules exceptions sont les appareils autorisés par le fabricant à cet effet.

Procédez de la manière suivante pour dégivrer le réfrigérateur :

- Retirez les aliments.
- Placez-les éventuellement dans un autre réfrigérateur pour qu'ils restent froids.
- Appuyez sur la touche ① jusqu'à ce que le réfrigérateur s'éteigne.
- Laissez la porte entièrement ouverte.

## 8.6 Déverrouillage

Le réfrigérateur dispose d'un mécanisme de verrouillage (fig. **17** 1, page 11) servant également de protection de transport. La porte est sécurisée lorsqu'elle est verrouillée.

- Pour ouvrir la porte, tirez la poignée (fig. **17** 2, page 11) vers le haut et ouvrez la porte.

## 8.7 Arrêt et mise hors service du réfrigérateur

Lorsque vous voulez mettre le réfrigérateur hors service pendant une période prolongée, procédez de la façon suivante :

- Appuyez sur la touche ① jusqu'à ce que le réfrigérateur s'éteigne.
- Débranchez le câble de raccordement de la batterie ou débranchez la prise de la ligne de courant alternatif en la retirant du redresseur.
- Nettoyez le réfrigérateur (voir chapitre « Nettoyage et entretien », page 69).
- Fermez la porte.
- Tournez le verrou d'aération (fig. **18** 1, page 11) jusqu'à ce qu'il s'enclenche.
- ✓ La porte reste entrouverte et empêche ainsi que de mauvaises odeurs ne se forment.

## 9 Nettoyage et entretien



### AVIS !

- N'utilisez pas de produits de lavage abrasifs ou d'objets durs pour le nettoyage car ceux-ci pourraient endommager l'appareil.
- N'utilisez pas d'outils durs ou pointus pour accélérer le processus de dégivrage.

- Avant toute opération de nettoyage ou d'entretien de l'appareil, veillez à débrancher celui-ci du secteur.
- Nettoyez le réfrigérateur régulièrement et dès qu'il est sale, avec un chiffon humide.
- Veillez à ce que de l'eau ne goutte pas sur les joints. Cela risque d'endommager les composants électroniques.
- Essayez l'appareil avec un chiffon après l'avoir nettoyé.

## 10 Garantie

Le délai légal de garantie s'applique. Si le produit s'avérait défectueux, veuillez vous adresser à la filiale du fabricant située dans votre pays (voir adresses au verso du présent manuel) ou à votre revendeur spécialisé.

Veillez y joindre les documents suivants pour la gestion des réparations et de la garantie :

- une copie de la facture avec la date d'achat,
- le motif de la réclamation ou une description du dysfonctionnement.

## 11 Élimination des déchets



### **AVERTISSEMENT ! Risque d'enfermement pour les enfants !**

Avant de mettre au rebut votre ancien réfrigérateur :

- Enlevez les portes de leurs gonds.
- Laissez les clayettes dans le réfrigérateur, afin que les enfants ne puissent pas entrer dedans.

- Jetez les emballages dans les conteneurs de déchets recyclables prévus à cet effet.



Lorsque vous mettez votre produit définitivement hors service, informez-vous auprès du centre de recyclage le plus proche ou auprès de votre revendeur spécialisé sur les prescriptions relatives au retraitement des déchets.

## 12 Guide de dépannage

### La LED rouge clignote (fig. 4 2, page 3)

En cas de défaut, la LED clignote à plusieurs reprises. Le nombre de clignotements dépend du type de défaut.

Chaque clignotement dure un quart de seconde. Une pause suit la série de clignotements. La séquence correspondant au défaut est répétée toutes les quatre secondes.

Nombre d'impulsions lumineuses	Dysfonctionnement	Cause possible
1	Tension d'alimentation	La tension d'alimentation se trouve en dehors de la plage réglée.
2	Surintensité du ventilateur	Le ventilateur exige de l'unité électronique une intensité de plus d'1 A.
	Tentatives de démarrage trop nombreuses	Le compresseur ou le ventilateur ont démarré trop souvent dans un bref délai.
3	Le moteur ne démarre pas	Le rotor est coincé. La pression différentielle dans le système réfrigérant est trop élevée (> 5 bar).
4	Vitesse de rotation trop faible	Un système de refroidissement subissant des charges trop élevées empêche le moteur de tourner au régime minimum requis de 1850 tr/min.
5	Température excessive de l'unité électronique	Si le système réfrigérant est trop sollicité ou atteint une température trop élevée, les composants électroniques chauffent trop.
Permanent	Erreur du capteur de température	Le capteur de température est défectueux.

### La LED orange clignote (fig. 4 3, page 3)

Lorsque la LED clignote rapidement en continu, procédez de la manière suivante :

- Appuyez sur la touche ① jusqu'à ce que le réfrigérateur s'éteigne.
- Débranchez le câble de raccordement de la batterie ou débranchez la prise de la ligne de courant alternatif en la retirant du redresseur.
- Patientez une minute, reliez à nouveau le réfrigérateur à l'alimentation électrique et allumez-le.
- Si la LED orange clignote toujours, contactez le service après-vente.

### Le compresseur ne fonctionne pas (raccordement sur batterie)

Problème	Cause possible	Solution
$U_{\text{BORNES}} = 0 \text{ V}$	Interruption de la ligne de raccordement entre la batterie et l'électronique	Établir la connexion
	Commutateur principal défectueux (s'il fait partie des composants)	Changer l'interrupteur principal
	Le fusible supplémentaire de la ligne est grillé (s'il fait partie des composants)	Changer le fusible de la ligne
$U_{\text{BORNES}} \leq U_{\text{MARCHE}}$	Tension de batterie trop faible	Charger la batterie
Tentative de démarrage avec $U_{\text{BORNES}} \leq U_{\text{ARRET}}$	Les câbles sont débranchés Mauvais contact (corrosion)	Établir la connexion
	Capacité de batterie trop faible	Changement des piles
	Section du câble trop petite	Changer le câble (chapitre « Raccordement du réfrigérateur à la tension continue », page 63)



Problème	Cause possible	Solution
Tentative de démarrage avec $U_{BORNES} \geq U_{MARCHE}$	Température ambiante trop élevée	–
	Ventilation par aspiration et aération insuffisante	Déplacer l'appareil
	Le condenseur est sale	Nettoyer le condenseur
Interruption électrique dans le compresseur entre les broches	Compresseur défectueux	Changer le compresseur

$U_{BORNES}$  Tension entre la borne positive et la borne négative de l'électronique

$U_{MARCHE}$  Tension de démarrage de l'électronique

$U_{ARRET}$  Tension d'arrêt de l'électronique

### Le compresseur ne fonctionne pas (raccordement sur tension alternative)

Problème	Cause possible	Solution
Pas de tension	Interruption dans la ligne électrique	Établir la connexion
	Commutateur principal défectueux (s'il fait partie des composants)	Changer l'interrupteur principal
	Le fusible supplémentaire de la ligne est grillé (s'il fait partie des composants)	Changer le fusible de la ligne
Il y a une tension mais le compresseur ne fonctionne pas	Température ambiante trop élevée	–
	Ventilation par aspiration et aération insuffisante	Déplacer l'appareil
	Le condenseur est sale	Nettoyer le condenseur
Interruption électrique dans le compresseur entre les broches	Compresseur défectueux	Changer le compresseur





## Diminution de la puissance frigorifique, augmentation de la température intérieure

Problème	Cause possible	Solution
Longue durée de fonctionnement / fonctionnement continu du compresseur	Température ambiante trop élevée	–
	Ventilation par aspiration et aération insuffisante	Déplacer l'appareil
	Le condenseur est sale	Nettoyer le condenseur
	Ventilateur défectueux	Changer le ventilateur
Le compresseur fonctionne rarement	Batterie à plat	Charger la batterie

## Bruits inhabituels

Problème	Cause possible	Solution
Fort ronflement	Les mouvements d'un élément du circuit de refroidissement sont bloqués (l'élément est coincé contre la paroi)	Redresser l'élément avec précaution
	Corps étranger coincé entre l'unité de réfrigération et la paroi	Retirer le corps étranger
	Le ventilateur fait du bruit	–

## 13 Caractéristiques techniques

	CRE0050	CRE0065	CRE0080
Capacité du compartiment réfrigérateur :	41,2 l	50 l	70,6 l
Capacité compartiment congélateur :	4,4 l	7,0 l	7,5 l
Capacité :	45 l	57 l	78 l
Tension :	12 V $\overline{\text{---}}$ ou 24 V $\overline{\text{---}}$		
Courant nominal 12 V $\overline{\text{---}}$ :	5,2 A	5,8 A	6,5 A
24 V $\overline{\text{---}}$ :	2,5 A	2,8 A	3,1 A
Plage de température de refroidissement Réfrigérateur :	+0 °C à +12 °C		
Congélateur :	-12 °C à -6 °C		
Classe climatique :	ST		
Humidité de l'air :	maximum 90 %		
Inclinaison à court terme :	maximum 30°		
Pression maximale :	BP 11 bar/HP 25 bar		
Fluide moteur :	C <sub>5</sub> H <sub>10</sub>		
Réfrigérant :	R134a		
Quantité de réfrigérant :	40 g	45 g	48 g
Équivalent CO <sub>2</sub> :	0,057 t	0,064 t	0,069 t
Potentiel d'effet de serre (GWP) :	1430		
Dimensions :	fig. <b>19</b> , page 12	fig. <b>20</b> , page 12	fig. <b>21</b> , page 12
Poids :	12,57 kg	14,15 kg	15,53 kg
Contrôle/certificat :	   		

Contient des gaz à effet de serre fluorés

Équipement hermétiquement scellé

Vous trouverez la déclaration de conformité UE actuelle pour votre appareil sur la page de produit concernée sur [dometic.com](http://dometic.com) ou directement auprès du fabricant (voir verso).

**Lea detenidamente estas instrucciones antes de llevar a cabo la instalación y puesta en funcionamiento, y consérvelas en un lugar seguro. En caso de vender o entregar el producto a otra persona, entregue también estas instrucciones.**

## Índice

1	Explicación de los símbolos . . . . .	78
2	Indicaciones de seguridad . . . . .	78
3	Volumen de entrega . . . . .	81
4	Accesorios . . . . .	81
5	Uso adecuado . . . . .	81
6	Descripción técnica . . . . .	82
7	Instalación y conexión de la nevera . . . . .	83
8	Uso de la nevera . . . . .	88
9	Limpieza y mantenimiento . . . . .	92
10	Garantía . . . . .	93
11	Gestión de residuos . . . . .	93
12	Solución de averías . . . . .	94
13	Datos técnicos . . . . .	98

# 1 Explicación de los símbolos

**¡PELIGRO!**

**Indicación de seguridad:** su incumplimiento acarrea la muerte o graves lesiones.

**¡ADVERTENCIA!**

**Indicación de seguridad:** su incumplimiento puede acarrear la muerte o graves lesiones.

**¡ATENCIÓN!**

**Indicación de seguridad:** su incumplimiento puede acarrear lesiones.

**¡AVISO!**

Su incumplimiento puede acarrear daños materiales y perjudicar el correcto funcionamiento del producto.

**NOTA**

Información adicional para el manejo del producto.

## 2 Indicaciones de seguridad

El fabricante declina toda responsabilidad ante daños ocurridos en los siguientes casos:

- errores de montaje o de conexión
- daños en el producto debido a influencias mecánicas y sobretensiones
- modificaciones realizadas en el producto sin el expreso consentimiento del fabricante
- utilización del aparato para fines distintos a los descritos en las instrucciones

### 2.1 Seguridad general

**¡ADVERTENCIA!**

- El montaje en recintos húmedos siempre debe ser realizado por un técnico cualificado.

- No ponga el aparato en funcionamiento si presenta desperfectos visibles.
- Si el cable de conexión de este aparato está dañado, el fabricante, su servicio de atención al cliente o una persona con cualificación similar debe reemplazarlo para evitar posibles peligros.
- Solo el personal cualificado podrá realizar reparaciones en el aparato. Las reparaciones que se realicen incorrectamente pueden dar lugar a situaciones de considerable peligro.
- Los niños mayores de 8 años y las personas de capacidad física, sensorial o mental disminuida, así como aquellas personas con falta de experiencia y conocimientos suficientes solo podrán utilizar este aparato bajo vigilancia o si han sido instruidos respecto al uso seguro del aparato y a los posibles peligros que pueden emanar de él.
- Los niños sin supervisión tampoco tienen permitido realizar la limpieza y el mantenimiento de usuarios.
- Controle a los niños para asegurarse de que no jueguen con el aparato.
- Mantenga y utilice el dispositivo fuera del alcance de los niños menores de 8 años.
- No guarde en el aparato sustancias con peligro de explosión tales como atomizadores con gas.



### **¡ATENCIÓN!**

- ¡Peligro de aplastamiento! No introduzca la mano en el tope de la tapa.
- Los alimentos solo se pueden guardar en los envases originales o en recipientes adecuados.



### **¡AVISO!**

- Compare el valor de tensión indicado en la placa de características con el suministro de energía existente.
- No desenchufe nunca el cable de conexión tirando de él.
- Desconecte de la batería del vehículo la nevera u otros aparatos conectados antes de conectar un cargador rápido.
- Desenchúfela o apáguela cuando apague el motor. De lo contrario, podría descargarse la batería del vehículo.
- Esta nevera no es apta para almacenar sustancias corrosivas o que contengan disolventes.
- Mantenga siempre limpias las aberturas de descarga.

- No abra nunca el circuito de refrigeración.
- No transporte nunca el aparato en posición horizontal para así evitar que el aceite salga del compresor.
- Al transportarla, asegúrese de no dañar el circuito de refrigeración. El refrigerante del circuito de refrigeración es muy inflamable.  
En caso de daños en el circuito de refrigeración:
  - Desconecte la nevera.
  - Ventile bien la habitación.
- Coloque el aparato en un lugar seco y protegido contra posibles salpicaduras de agua.

## 2.2 Seguridad durante el funcionamiento del aparato



### ¡PELIGRO!

- No toque directamente con las manos cables sin aislamiento.



### ¡ATENCIÓN!

- Antes de la puesta en funcionamiento, asegúrese de que el cable de alimentación y la clavija de enchufe estén secos.
- Si conecta el aparato a una batería, asegúrese de que los alimentos no entren en contacto con el ácido de la batería.



### ¡AVISO!

- No utilice ningún aparato eléctrico dentro del enfriador, a no ser que el aparato en cuestión haya sido recomendado para ello por el fabricante.
- No coloque el aparato cerca de llamas abiertas ni de otras fuentes de calor (calefacción, radiación directa del sol, estufas de gas, etc.).
- **¡Peligro de sobrecalentamiento!**  
Asegúrese de que quede garantizada en todo momento una evacuación adecuada del calor que se genera durante el funcionamiento. Asegúrese también de que el aparato guarde la suficiente distancia respecto a paredes u objetos, de forma que el aire pueda circular.
- Asegúrese de que los orificios de ventilación no estén obstruidos.
- No introduzca líquidos ni hielo en el recipiente interior.



- No sumerja nunca el aparato en agua.
- Proteja el aparato y el cable del calor y de la humedad.
- Preste atención a que los alimentos no toquen ninguna pared del interior de la nevera.

### 3 Volumen de entrega

Cantidad	Descripción
1	Nevera con bandejas
1	Tubuladura de salida
1	Instrucciones de montaje y de uso

### 4 Accesorios

Disponibles como accesorio (no incluidos en el volumen de entrega):

Descripción	Explicación	N.º de ref.
Rectificador	Transforma una tensión de entrada de 100 - 240 V~ a 12 V= o 24 V=, de forma que la nevera puede conectarse a una red de tensión alterna.	9600000445

### 5 Uso adecuado

La nevera está concebida para su instalación en caravanas, en autocaravanas y en embarcaciones. Únicamente se puede instalar en un hueco previsto para ello. Tras haberla montado, solo debe ser accesible la parte frontal.

La nevera es apta únicamente para enfriar, congelar y guardar alimentos.



#### ¡ADVERTENCIA!

La nevera no está prevista para guardar debidamente medicamentos.



#### ¡ATENCIÓN! ¡Riesgo para la salud!

Compruebe si la potencia de refrigeración de la nevera cumple los requisitos de los alimentos que desea enfriar.

## 6 Descripción técnica

Las neveras de la serie CoolMatic CRE pueden enfriar alimentos y mantenerlos fríos. En el compartimento congelador se pueden congelar alimentos.

Todos los materiales utilizados en el refrigerador son inofensivos para los alimentos. El circuito de refrigeración no requiere mantenimiento.

Para su uso en embarcaciones, la nevera puede funcionar con un ángulo de escora a corto plazo de 30°.

La temperatura se ajusta con el panel de mando previsto en el lado interior izquierdo de la nevera.

Se pueden seleccionar cinco rangos de temperatura entre +0 °C y +12 °C.

### 6.1 Elementos de mando del interior

En las figuras siguientes se representan los distintos tipos de neveras:

- CRE0050: fig. **1**, página 2
- CRE0065: fig. **2**, página 2
- CRE0080: fig. **3**, página 3

Pos.	Explicación
1	Congelador
2	Panel de control
3	Rejilla (abatible, para que se puedan colocar botellas dentro de la nevera)
4	Bloqueo de botellas (para mantener fijas las botellas en el compartimento de la puerta)
5	Compartimento

## 6.2 Elementos de mando

Pos. en fig. 4, página 3	Explicación
1	Sensor IR para conmutar la iluminación interior
2	LED rojo: indicación de errores
3	LED azul: compresor en marcha LED en naranja: el compresor está apagado
4	Pulsador de encendido y apagado
5	Iluminación interna
6	Selector de temperatura
7	LEDs: niveles de temperatura

# 7 Instalación y conexión de la nevera

## 7.1 Indicaciones de seguridad para instalación en embarcaciones

En la instalación en embarcaciones, tenga en cuenta especialmente las siguientes indicaciones:



### ¡PELIGRO!

en caso de funcionamiento conectado a la red eléctrica, asegúrese de que la alimentación de tensión esté protegida con un interruptor diferencial.



### ¡AVISO!

- El aparato puede inclinarse lateralmente hasta 30° únicamente durante un breve espacio de tiempo. Al instalar la nevera, tenga en cuenta que debe asegurarse para esta eventualidad. Si tiene alguna consulta acerca de la instalación, diríjase a un taller especializado acreditado.
- Coloque la nevera de manera que se pueda evacuar bien el aire caliente (hacia arriba o bien hacia los lados, fig. 5, página 4).
- El aparato está concebido para funcionar en entornos con una temperatura ambiente entre +16 °C y +38 °C.

## 7.2 Notas acerca del montaje de la nevera

Al instalar la nevera tenga en cuenta las siguientes indicaciones:

- Coloque la nevera de manera que se pueda evacuar bien el aire caliente (hacia arriba o bien hacia los lados, fig. **5**, página 4).

Legenda para fig. **5**, página 4

Pos.	Explicación
1	Aire de entrada frío
2	Aire de salida caliente
3	Condensador
4	Distancia a la cara superior, cuando no haya espacio suficiente para que el aire circule hacia arriba o hacia los lados.

- Tenga en cuenta las siguientes dimensiones de montaje:
  - CRE0050: 550 x 390 x máx. 544 mm
  - CRE0065: 595 x 458 x máx. 535 mm
  - CRE0080: 578 x 485 x máx. 650 mm
- Preste atención a no obstaculizar con ningún objeto las aperturas (ranuras de ventilación, etc.) de la carcasa ni el bastidor de montaje.
- Durante el funcionamiento normal de la nevera se origina agua de condensación. Se puede eliminar del suelo de la nevera pasando regularmente un paño o bien a través del desagüe previsto en la parte posterior de la nevera (véase capítulo “Montaje de la tubuladura de salida (opcional)” en la página 84).

## 7.3 Montaje de la tubuladura de salida (opcional)

- Conecte una manguera con un diámetro interior de 10 mm (no incluida) a la tubuladura de salida.
- Tumbes la heladera sobre un lado para acceder a la parte inferior.



### ¡AVISO!

No conecte el aparato hasta que no haya permanecido en posición vertical durante un período de 4 horas.

- Monte la tubuladura de salida (fig. **6** 2, página 4) alineada hacia adelante o hacia atrás según la dirección deseada de la tubuladura.
- Retire el tapón de desagüe (fig. **6** 1, página 4) del interior de la nevera.

## 7.4 Instalación de la nevera

Proceda de la siguiente forma para instalar la nevera:

- Si desea dejar salir el agua de condensación a través de una manguera: Monte la tubuladura de salida (véase capítulo “Montaje de la tubuladura de salida (opcional)” en la página 84)
- Afloje el dispositivo de seguro para el transporte (capítulo “Soltar el bloqueo” en la página 91).
- Abra la puerta de la nevera.
- Suelte las tapas obturadoras (fig. **7** 2, página 5).
- Introduzca la nevera en el nicho.
- Fije la nevera con tornillos adecuados (fig. **7** 1, página 5).
- Encaje las tapas obturadoras (fig. **7** 2, página 5) en los orificios.

## 7.5 Cambiar el lado de apertura de la puerta

Puede cambiar la posición de las bisagras de la puerta permitiendo abrirla hacia la izquierda en lugar de hacia la derecha.

- Siga los pasos mostrados en fig. **8**, página 6 hasta fig. **9**, página 6 para cambiar el sentido de apertura de la puerta.

## 7.6 Cambiar la decoración de la puerta



### ¡AVISO! ¡Peligro de daños materiales!

La decoración de la puerta debe cambiarse únicamente con la nevera en posición vertical.

La placa decorativa posee las siguientes medidas (véase fig. **10**, página 7):

Modelo	A	B	C
CRE0050	350 ± 0,5 mm	474 ± 0,5 mm	
CRE0065	419 ± 0,5 mm	468 ± 0,5 mm	0,5 mm
CRE0080	445 ± 0,5 mm	582 ± 0,5 mm	

### Extracción y montaje de la placa decorativa

- Siga los pasos mostrados (de fig. **11**, página 7 a fig. **13**, página 9) para extraer la placa decorativa.
- Siga el orden inverso para montar la placa decorativa.

## 7.7 Conexión de la nevera a tensión continua



### ¡AVISO!

- A fin de evitar pérdidas de tensión y potencia, el cable de conexión debería ser lo más corto posible. Evite interruptores, enchufes o cajas de distribución adicionales.
- Antes de cargar la batería con un cargador rápido, desconéctela del aparato y de otros consumidores. La sobretensión puede dañar el sistema electrónico de los aparatos.

La nevera puede funcionar con alimentación de tensión CC (12/24 V $\Rightarrow$ ).

Por razones de seguridad, la nevera está equipada con un sistema electrónico para evitar que se invierta la polaridad que la protege si no se respeta la polaridad al conectarla a la batería y también si se produce un cortocircuito.

Para proteger la batería, la nevera se apaga automáticamente cuando la tensión es insuficiente (véase la tabla siguiente).

	12 V	24 V
<b>Tensión de desconexión</b>	10,4 V	22,8 V
<b>Tensión de reconexión</b>	11,7 V	24,2 V

- Determine la sección del cable necesaria dependiendo de su longitud según fig. **14**, página 9.

Leyenda de la fig. **14**, página 9:

Eje de coordenadas	Significado	Unidad
l	Longitud de cable	m
∅	Sección de cable	mm <sup>2</sup>



### ¡AVISO!

Preste atención a la polaridad correcta.

- ▶ Antes de poner en funcionamiento el aparato, compruebe si la tensión de funcionamiento y la tensión de la batería coinciden (véase la placa de características).
- ▶ Conecte la nevera a una conexión que esté asegurada como mínimo con 15 A (para 12 V $\overline{=}$ ) o con 7,5 A (para 24 V $\overline{=}$ ) (fig. 15 1, página 10).
- ▶ Conecte el cable rojo (fig. 15 rd, página 10) al polo positivo de la batería.
- ▶ Conecte el cable negro (fig. 15 bk, página 10) al polo negativo de la batería.

## 7.8 Conexión de la nevera a tensión alterna



### ¡PELIGRO! ¡Peligro de muerte!

- No manipule los enchufes ni interruptores con las manos mojadas ni con los pies sobre una superficie mojada.
- Si la nevera funciona en una embarcación conectada a una red de corriente alterna a través de una conexión en tierra de 230V, se deberá conectar un interruptor diferencial entre la red de corriente alterna y la nevera.  
Consulte con un especialista.

El rectificador MPS 35 (**accesorio**) permite conectar la nevera a una red de corriente alterna.

El rectificador MPS 35 dispone de una conexión de prioridad que protege a la batería conectada. Si se utiliza alimentación de corriente, el rectificador conmuta automáticamente de funcionamiento por batería a funcionamiento a través de la red.

Cuando se desconecta de la red de corriente alterna, el rectificador vuelve automáticamente al funcionamiento por batería. El funcionamiento a través de la red por medio del rectificador de corriente siempre tiene prioridad sobre el funcionamiento por batería.

Proceda como sigue para conectar la nevera a la tensión alterna:

- Fije el rectificador a la parte trasera de la nevera.
- Conecte el rectificador a la batería según se muestra en fig. **16**, página 10:
  - Cable rojo/negro: polo positivo de la batería
  - Cable negro: polo negativo de la batería
- Conecte el rectificador al refrigerador (fig. **16** 2, página 10):
  - Cable rojo: polo positivo del rectificador
  - Cable negro: polo negativo del rectificador
- Conecte el enchufe en la caja de enchufe de CA (fig. **16** 1, página 10).

## 8 Uso de la nevera

La nevera permite conservar los alimentos frescos. El congelador conserva alimentos congelados y congela alimentos frescos.



### ¡AVISO!

- No coloque ningún aparato eléctrico dentro de la nevera. Las únicas excepciones son los aparatos aprobados para este propósito por el fabricante.
- Asegúrese de que las bebidas o los alimentos envasados en recipientes de cristal no se enfríen demasiado. Los líquidos se expanden cuando se congelan y esto podría provocar que los recipientes de vidrio estallen.
- Los alimentos solo se pueden introducir envasados en los envases originales o en recipientes adecuados.
- Asegúrese de que en la nevera solo se encuentren objetos o productos que puedan enfriarse a la temperatura seleccionada.



### NOTA

- Por razones de higiene, deberá limpiar la nevera por dentro y por fuera con un paño húmedo antes de ponerla en funcionamiento por primera vez (véase también capítulo “Limpieza y mantenimiento” en la página 92).
- No cierre violentamente la tapa del congelador.
- No extraiga la pared divisoria si hay hielo en el congelador.
- No retire el adhesivo que cubre el elemento de mando (fig. **4**, página 3).



## 8.1 Consejos para el ahorro de energía

- Elija un lugar de emplazamiento bien ventilado y protegido de la radiación solar.
- Si los alimentos están calientes, deje que se enfríen antes de introducirlos en la nevera.
- Evite abrir la nevera más de lo necesario.
- No deje la puerta abierta más tiempo del necesario. Si se deja abierta la puerta durante más de 5 minutos, la luz comienza a parpadear.
- Descongele la nevera cuando se forme una capa de escarcha.
- No regule una temperatura innecesariamente baja en el interior.

## 8.2 Encender la nevera



- ▶ Encienda la nevera pulsando la tecla .



### NOTA

Tras haberla encendido, la nevera necesita cierto tiempo hasta que arranque el compresor.

## 8.3 Ajustar la temperatura

- ▶ Pulse repetidamente la tecla  hasta que se haya establecido el nivel de temperatura deseado.  
Cuanto más LEDs se iluminan por encima de la tecla, menor es el nivel de temperatura.  
Para conmutar del último nivel al primer nivel pulse nuevamente la tecla .



### NOTA

La potencia de refrigeración puede verse afectada por:

- la temperatura ambiente,
- la cantidad de alimentos a refrigerar,
- la frecuencia con la que se abre la puerta de la nevera

Con una temperatura ambiente entre 16 °C y 20 °C, regule la nevera al menos al nivel 2.

## 8.4 Conservación de alimentos



### ¡AVISO!

- No introduzca alimentos **calientes** en la nevera.
- No coloque recipientes de cristal con contenidos líquidos en el congelador.



### NOTA

Conservar aquellos alimentos que absorben con facilidad olores y sabores de otros alimentos, así como líquidos y productos con un alto contenido en alcohol, en recipientes herméticamente cerrados.

Puede conservar alimentos en la nevera. El tiempo de conservación de los alimentos viene indicado normalmente en el envase.

La nevera está dividida en distintas zonas con distintas temperaturas:

- Las zonas más frías se encuentran directamente encima de los cajones para verdura y fruta, cerca de la pared posterior.
- Preste atención a las indicaciones de temperatura y conservación indicadas en el envase de los productos alimenticios.
- Tenga en cuenta las siguientes indicaciones para la conservación de los productos:
  - En ningún caso vuelva a congelar productos ya descongelados o que hayan comenzado a descongelarse; consúmalos a la mayor brevedad posible.
  - Envuelva los alimentos en papel de aluminio o en lámina de polietileno y guárdelos en un recipiente hermético. De esta manera conseguirá conservar mejor el aroma, la sustancia y la frescura de los alimentos.

## 8.5 Descongelar el congelador



### ¡AVISO!

Nunca utilice herramientas mecánicas para retirar capas de hielo o soltar productos que se hayan adherido al interior de la nevera. Las únicas excepciones son los aparatos aprobados para este propósito por el fabricante.

Para descongelar la nevera, proceda como se indica a continuación:

- Extraiga los productos.
- En caso necesario, coloque los productos en otro frigorífico para mantenerlos fríos.
- Presione la tecla  hasta que se apague la nevera.
- Deje la puerta completamente abierta.

## 8.6 Soltar el bloqueo

La nevera dispone de un mecanismo de bloqueo (fig. **17** 1, página 11) que también sirve como seguro de transporte. La puerta está asegurada cuando está bloqueada.

- Para abrir la puerta, empuje el tirador (fig. **17** 2, página 11) hacia arriba y abra la puerta.

## 8.7 Desconexión y parada de la nevera

Si no va a usar la nevera durante un largo período de tiempo, proceda como se indica a continuación:

- Presione la tecla  hasta que se apague la nevera.
- Desconecte el cable de conexión de la batería o desenchufe el cable de corriente continua del rectificador de corriente.
- Limpie la nevera (véase capítulo "Limpieza y mantenimiento" en la página 92).
- Cierre la puerta.
- Gire el bloqueo de ventilación (fig. **18** 1, página 11) hasta que encastre.
- ✓ La puerta permanece abierta y se evita así que se generen olores.

## 9 Limpieza y mantenimiento



### ¡AVISO!

- Para la limpieza no emplee agentes corrosivos ni objetos duros, pues podrían deteriorar el enfriador.
- No utilice ningún utensilio duro ni puntiagudo para acelerar el proceso de descongelación.

- ▶ Desconecte siempre el aparato de la red de corriente antes de proceder a la limpieza o al mantenimiento de la misma.
- ▶ Con un paño húmedo, limpie la nevera de forma regular y también en cuanto se ensucie.
- ▶ Preste atención a que no gotee agua en las juntas, pues ello podría dañar el sistema electrónico.
- ▶ Después de haberla limpiado, seque la nevera con un paño.

## 10 Garantía

Rige el plazo de garantía legal. Si el producto presenta algún defecto, diríjase a la sucursal del fabricante de su país (ver direcciones en el dorso de estas instrucciones) o a su establecimiento especializado.

Para la tramitación de la reparación y de la garantía debe enviar también los siguientes documentos:

- una copia de la factura con fecha de compra,
- el motivo de la reclamación o una descripción de la avería.

## 11 Gestión de residuos



### **¡ADVERTENCIA! ¡Peligro para los niños!**

Antes de desechar su vieja nevera:

- Desmonte las puertas.
- Deje las bandejas dentro de la nevera para que los niños no puedan introducirse en ella.

► Deseche el material de embalaje en el contenedor de reciclaje correspondiente.



Cuando vaya a desechar definitivamente el producto, infórmese en el centro de reciclaje más cercano o en un comercio especializado sobre las normas pertinentes de eliminación de materiales.

## 12 Solución de averías

### El LED rojo parpadea (fig. 4 2, página 3)

En caso de averías, el LED parpadea varias veces. El número de pulsos depende del tipo de avería.

Cada pulso dura un cuarto de segundo. Después de la serie de pulsos hay una pausa. La secuencia que corresponde a la avería se repite cada cuatro segundos.

Número de pulsos luminosos	Avería	Posible causa
1	Tensión de alimentación	La tensión de alimentación está fuera del rango ajustado.
2	Sobrecorriente del ventilador	El ventilador supone una carga para el sistema electrónico de más de 1 A.
	Demasiados intentos de puesta en marcha	El compresor o el ventilador se han puesto en marcha con demasiada frecuencia en un intervalo breve de tiempo.
3	El motor no se enciende	El rotor está bloqueado. El diferencial de presión en el sistema de refrigeración es demasiado alto (> 5 bares).
4	Número de revoluciones demasiado bajo	Si el sistema de refrigeración está sobrecargado, el número de revoluciones mínimo del motor de 1.850 rpm no se puede mantener.
5	Sobretemperatura del sistema electrónico	Si el sistema de refrigeración está sobrecargado o si la temperatura es demasiado elevada, el sistema electrónico se calienta demasiado.
Constante	Errores de sensor de temperatura	El sensor de temperatura está averiado.

### El LED naranja parpadea (fig. 4 3, página 3)

Si el LED parpadea rápidamente de forma constante, proceda de la siguiente manera:

- Presione el pulsador (I) hasta que se apague la nevera.
- Desconecte el cable de conexión de la batería o desenchufe el cable de corriente continua del rectificador de corriente.
- Espere un minuto, vuelva a enchufar la nevera al sistema de energía y enciéndala.
- Si el LED naranja sigue parpadeando, póngase en contacto con el servicio de atención al cliente.

### El compresor no funciona (conexión a batería)

Avería	Posible causa	Solución
$U_{BR} = 0 V$	Hay una interrupción en la conexión entre la batería y el sistema electrónico	Establezca la conexión
	El interruptor principal (si existe) está averiado	Cambie el interruptor principal
	Se ha quemado el fusible adicional del cable (si existe)	Cambie el fusible del cable
$U_{BR} \leq U_{CON}$	Tensión de la batería insuficiente	Cargue la batería
Intento de arranque $U_{BR} \leq U_{DESC}$	Cables sueltos Contacto defectuoso (corrosión)	Establezca la conexión
	Capacidad de la batería insuficiente	Cambie la batería
	Sección del cable insuficiente	Cambie el cable (capítulo "Conexión de la nevera a tensión continua" en la página 86)

Avería	Posible causa	Solución
Intento de arranque con $U_{BR} \geq U_{CON}$	Temperatura ambiente demasiado alta	–
	Ventilación insuficiente	Cambie la ubicación de la nevera
	Suciedad en el condensador	Limpie el condensador
Interrupción eléctrica entre los pernos del compresor	Compresor averiado	Cambie el compresor

$U_{BR}$  Tensión entre el borne positivo y el negativo del sistema electrónico

$U_{CON}$  Tensión de conexión del sistema electrónico

$U_{DESC}$  Tensión de desconexión del sistema electrónico

### El compresor no funciona (conexión a corriente alterna)

Avería	Posible causa	Solución
No hay tensión	Interrupción del cable de conexión	Establezca la conexión
	El interruptor principal (si existe) está averiado	Cambie el interruptor principal
	Se ha quemado el fusible adicional del cable (si existe)	Cambie el fusible del cable
Hay tensión, pero el compresor no funciona	Temperatura ambiente demasiado alta	–
	Ventilación insuficiente	Cambie la ubicación de la nevera
	Suciedad en el condensador	Limpie el condensador
Interrupción eléctrica entre los pernos del compresor	Compresor averiado	Cambie el compresor







### La potencia de refrigeración disminuye y la temperatura interior aumenta

Avería	Posible causa	Solución
El compresor permanece en funcionamiento demasiado tiempo/continuamente	Temperatura ambiente demasiado alta	–
	Ventilación insuficiente	Cambie la ubicación de la nevera
	Suciedad en el condensador	Limpie el condensador
	Ventilador defectuoso	Cambie el ventilador
El compresor raramente funciona	Batería agotada	Cargue la batería

### Ruidos inusuales

Avería	Posible causa	Solución
Fuerte zumbido	El componente del circuito de refrigeración no puede vibrar libremente (contacto con la pared)	Dóblelo cuidadosamente
	Cuerpo extraño atrapado entre la nevera y la pared	Retire el cuerpo extraño
	Ruido del ventilador	–

### 13 Datos técnicos

	CRE0050	CRE0065	CRE0080
Capacidad en el compartimento de refrigeración:	41,2 l 4,4 l	50 l 7,0 l	70,6 l 7,5 l
Capacidad del compartimento de congelación:			
Capacidad:	45 l	57 l	78 l
Tensión:	12 V $\overline{\text{---}}$ o 24 V $\overline{\text{---}}$		
Corriente nominal 12 V $\overline{\text{---}}$ : 24 V $\overline{\text{---}}$ :	5.2 A 2.5 A	5.8 A 2.8 A	6.5 A 3.1 A
Rango de temperatura de enfriamiento Nevera: Congelador:	de +0 °C a +12 °C de -12 °C a -6 °C		
Clase climática:	ST		
Humedad del aire:	máximo 90 %		
Inclinación a corto plazo:	máximo 30°		
Presión máxima:	BP 11 bares/AP 25 bares		
Agente espumante:	C <sub>5</sub> H <sub>10</sub>		
Refrigerante:	R134a		
Cantidad de refrigerante:	40 g	45 g	48 g
Equivalente de CO <sub>2</sub> :	0,057 t	0,064 t	0,069 t
Índice GWP:	1430		
Dimensiones:	fig. <b>19</b> , página 12	fig. <b>20</b> , página 12	fig. <b>21</b> , página 12
Peso:	12,57 kg	14,15 kg	15,53 kg
Homologación/certificados:	   		

Contiene gases de efecto invernadero fluorados

Aparato sellado herméticamente

Encontrará la declaración de conformidad UE actual para su aparato en la página correspondiente al producto en [dometic.com](http://dometic.com) o directamente a través del fabricante (véase la parte posterior).

**Por favor, leia atentamente este manual antes da montagem e colocação em funcionamento do aparelho e guarde-o em local seguro. Em caso de transmissão do produto, entregue o manual ao novo utilizador.**

## Índice

1	Explicação dos símbolos . . . . .	101
2	Indicações de segurança . . . . .	101
3	Material fornecido . . . . .	104
4	Acessórios . . . . .	104
5	Utilização adequada . . . . .	104
6	Descrição técnica . . . . .	105
7	Instalar e conectar o frigorífico . . . . .	106
8	Utilizar o frigorífico . . . . .	111
9	Limpeza e manutenção . . . . .	115
10	Garantia . . . . .	115
11	Eliminação . . . . .	116
12	Resolução de falhas . . . . .	116
13	Dados técnicos . . . . .	120

# 1 Explicação dos símbolos

**PERIGO!**

**Indicação de segurança:** o incumprimento causa a morte ou ferimentos graves.

**AVISO!**

**Indicação de segurança:** o incumprimento pode provocar a morte ou ferimentos graves.

**PRECAUÇÃO!**

**Indicação de segurança:** o incumprimento pode provocar ferimentos.

**NOTA!**

O incumprimento pode causar danos materiais e pode prejudicar o funcionamento do produto.

**OBSERVAÇÃO**

Informações suplementares sobre a operação do produto.

## 2 Indicações de segurança

O fabricante não se responsabiliza por danos nos seguintes casos:

- Erros de montagem ou de conexão
- Danos no produto resultantes de influências mecânicas e sobretensões
- Alterações ao produto sem autorização expressa do fabricante
- Utilização para outras finalidades que não as descritas no manual de instruções

### 2.1 Princípios básicos de segurança

**AVISO!**

- As instalações em locais húmidos apenas devem ser realizadas por um técnico qualificado.
- Se o frigorífico apresentar danos visíveis, ele não deve ser colocado em funcionamento.

- Se o cabo de alimentação deste frigorífico estiver danificado, o mesmo tem de ser substituído pelo fabricante, pela assistência técnica ou por uma pessoa com qualificações equivalentes, a fim de evitar perigos.
- As reparações neste frigorífico apenas devem ser realizadas por técnicos qualificados. Reparações inadequadas podem originar perigos graves.
- Este frigorífico pode ser utilizado por crianças a partir dos 8 anos, assim como por pessoas com capacidades físicas, sensoriais ou mentais reduzidas ou com insuficiente experiência e conhecimento, quando supervisionadas ou quando tenham recebido informação acerca da utilização segura do frigorífico e compreendam os perigos dele resultantes.
- A limpeza e a manutenção por parte do utilizador não podem ser efetuadas por crianças sem supervisão.
- As crianças devem ser supervisionadas para garantir que não brincam com o frigorífico.
- Guarde e utilize o frigorífico fora do alcance de crianças com idade inferior a 8 anos.
- Não guarde no frigorífico substâncias com risco de explosão, tais como, por exemplo, latas de spray com gás carburante.

**PRECAUÇÃO!**

- Perigo de esmagamento! Não toque na dobradiça.
- Os alimentos devem ser armazenados exclusivamente nas embalagens originais ou em recipientes adequados.

**NOTA!**

- Verifique se a indicação de tensão na chapa de características corresponde à fonte de alimentação existente.
- Nunca retire a ficha da tomada puxando pelo cabo de conexão.
- Desconecte o frigorífico e outros consumidores da bateria do veículo antes de ligar um carregador rápido.
- Desconecte ou desligue o frigorífico se desligar o motor. Caso contrário, a bateria do veículo pode ficar descarregada.
- O frigorífico não se destina ao armazenamento de substâncias corrosivas ou que contenham solventes.
- Mantenha a abertura do escoamento sempre limpa.
- Não abra, em caso algum, o circuito de refrigeração.

- Nunca transporte o frigorífico em posição horizontal, para que não possa sair óleo do compressor.
- Durante o transporte, tenha atenção para não danificar o circuito de refrigeração. O líquido refrigerante no circuito de refrigeração é facilmente inflamável.  
Em caso de dano no circuito de refrigeração:
  - Desligue o frigorífico.
  - Ventile bem o espaço.
- Coloque o frigorífico num local seco e protegido contra salpicos.

## 2.2 Segurança durante a utilização do frigorífico



### PERIGO!

- Nunca toque nos cabos não blindados apenas com as mãos.



### PRECAUÇÃO!

- Antes da colocação em funcionamento, certifique-se de que o cabo de alimentação e a ficha estão secos.
- Se ligar o frigorífico a uma bateria, certifique-se de que não entram alimentos em contacto com os ácidos da bateria.



### NOTA!

- Não utilize aparelhos elétricos dentro do frigorífico, exceto se estes aparelhos forem recomendados para isso pelo fabricante.
- Não coloque o aparelho na proximidade de chamas vivas ou outras fontes de calor (aquecimento, radiação solar intensa, fogões a gás, etc.).
- **Perigo de sobreaquecimento!**  
Tenha sempre atenção para que o calor gerado durante o funcionamento seja dissipado adequadamente. Certifique-se de que o frigorífico está posicionado a uma distância suficiente de paredes ou objetos de modo a que o ar possa circular livremente.
- Certifique-se de que as aberturas de ventilação não estão cobertas.
- Não verta líquidos ou gelo para dentro do recipiente interior.
- Nunca mergulhe o equipamento em água.
- Proteja o equipamento e os cabos do calor e da humidade.
- Tenha atenção para que os alimentos não entrem em contacto com nenhuma parede do espaço de refrigeração.

### 3 Material fornecido

Quantidade	Designação
1	Frigorífico com prateleiras
1	Bocal de drenagem
1	Manual de montagem e operação

### 4 Acessórios

Disponíveis como acessórios (não incluídos no material fornecido):

Designação	Explicação	N.º ref.
Retificador	Transforma uma tensão de entrada de 100 a 240 V~ em 12 V=== ou 24 V===, para que o frigorífico possa ser ligado a uma rede de tensão alternada.	9600000445

### 5 Utilização adequada

O frigorífico foi concebido para a montagem em caravanas, autocaravanas ou barcos. O frigorífico destina-se apenas a instalação encastrada. Após a instalação, apenas a parte frontal do frigorífico deve estar acessível.

O frigorífico destina-se exclusivamente a refrigerar, congelar e guardar alimentos.



#### AVISO!

O frigorífico não é adequado para guardar medicamentos.



#### PRECAUÇÃO! Risco para a saúde!

Por favor, verifique se a potência de refrigeração do frigorífico cumpre os requisitos dos alimentos que pretende refrigerar.



## 6 Descrição técnica

Os aparelhos de refrigeração CoolMatic da série CRE refrigeram e mantêm refrigerados os produtos. No congelador podem ser congelados produtos.

Todos os materiais utilizados no frigorífico são seguros para alimentos. O circuito de refrigeração não necessita de manutenção.

Na utilização em barcos, o frigorífico pode ser colocado a uma inclinação temporária de 30°.

A temperatura é regulada no painel de comando localizado no lado interior esquerdo do frigorífico.

Estão disponíveis quatro gamas de temperatura entre +0 °C e +12 °C.

### 6.1 Elementos de comando no interior

Os diferentes tipos de frigorífico estão representados nas seguintes figuras:

- CRE0050: fig. **1**, página 2
- CRE0065: fig. **2**, página 2
- CRE0080: fig. **3**, página 3

Pos.	Explicação
1	Congelador
2	Painel de controlo
3	Grade (articulável, para que possam ser colocadas garrafas no espaço de refrigeração)
4	Bloqueio de garrafas (para segurar garrafas no compartimento da porta)
5	Compartimento

## 6.2 Elementos de comando

N.º na fig. 4, página 3	Explicação
1	Sensor de infravermelhos para ligar a iluminação interior
2	LED vermelho: indicação de falha
3	LED azul: compressor em funcionamento LED laranja: compressor desligado
4	Botão para ligar/desligar
5	Iluminação interior
6	Botão seletor da temperatura
7	LED: Níveis de temperatura

# 7 Instalar e conectar o frigorífico

## 7.1 Indicações de segurança para a instalação em barcos

Por favor, preste atenção às seguintes indicações, especialmente em caso de instalação em barcos:



### PERIGO!

Em caso de funcionamento com rede elétrica, certifique-se de que a sua alimentação de tensão está protegida por um disjuntor de tensão residual.



### NOTA!

- O frigorífico está concebido para uma inclinação temporária de até 30°. Ao proceder à instalação do frigorífico, certifique-se então de que este está devidamente fixado. Em caso de dúvidas acerca da instalação, contacte o seu revendedor.
- Instale o frigorífico de forma a que o ar aquecido possa sair adequadamente (para cima ou para os lados, fig. 5, página 4).
- O frigorífico foi concebido para temperaturas ambiente entre +16 °C e +38 °C.

## 7.2 Notas sobre a instalação do frigorífico

Na instalação, preste atenção às seguintes indicações:

- Instale o frigorífico de forma a que o ar aquecido possa sair adequadamente (para cima ou para os lados, fig. **5**, página 4).

Legenda da fig. **5**, página 4

Pos.	Explicação
1	Entrada de ar frio
2	Saída de ar quente
3	Condensador
4	Distância acima do frigorífico se não houver espaço suficiente para o ar circular para cima ou para o lado.

- Tenha em atenção as seguintes dimensões de montagem:
  - CRE0050: 550 x 390 x máx 544 mm
  - CRE0065: 595 x 458 x máx 535 mm
  - CRE0080: 578 x 485 x máx 650 mm
- Mantenha as aberturas (aberturas de ventilação, etc.) da caixa ou da estrutura de instalação livres de objetos.
- No funcionamento normal do frigorífico existe formação de água de condensação. Poderá limpar regularmente a água de condensação no fundo do frigorífico ou drenar a mesma instalando um tubo de escoamento no fundo do frigorífico (ver capítulo “Instalar o bocal de drenagem (opcional)” na página 107).

## 7.3 Instalar o bocal de drenagem (opcional)

- Conecte um tubo com um diâmetro interior de 10 mm (não incluído) ao bocal de drenagem.
- Coloque o frigorífico de lado para aceder à parte inferior.



### NOTA!

Não ligue o frigorífico até que este se encontre numa posição vertical durante um período de 4 horas.

- Instale o bocal de drenagem (fig. **6** 2, página 4) alinhado com a parte frontal ou traseira, de acordo com a direção do bocal pretendida.
- Retire o bujão (fig. **6** 1, página 4) dentro do frigorífico.

## 7.4 Instalar o frigorífico

Proceda do seguinte modo para instalar o frigorífico:

- ▶ Se pretender drenar a água de condensação através de um tubo de escoamento:  
Instale o bocal de drenagem (ver capítulo “Instalar o bocal de drenagem (opcional)” na página 107)
- ▶ Solte a segurança de transporte (capítulo “Libertar o bloqueio” na página 114).
- ▶ Abra a porta do frigorífico.
- ▶ Retire as tampas de cobertura (fig. **7** 2, página 5).
- ▶ Empurre o frigorífico para o local de encastrar.
- ▶ Fixe o frigorífico com parafusos adequados (fig. **7** 1, página 5).
- ▶ Pressione as tampas de cobertura (fig. **7** 2, página 5) sobre as aberturas.

## 7.5 Alterar o sentido de abertura da porta

O sentido de abertura da porta pode ser alterado de modo a que a porta abra para a esquerda em vez de abrir para a direita.

- ▶ Proceda como ilustrado na fig. **8**, página 6, e fig. **9**, página 6, para alterar o sentido de abertura da porta.

## 7.6 Substituir o painel da porta



### NOTA! Perigo de danos!

O painel da porta deve ser substituído apenas com o frigorífico na vertical.

O elemento decorativo tem as seguintes medidas (ver fig. **10**, página 7):

Modelo	A	B	C
CRE0050	350 ± 0,5 mm	474 ± 0,5 mm	
CRE0065	419 ± 0,5 mm	468 ± 0,5 mm	0,5 mm
CRE0080	445 ± 0,5 mm	582 ± 0,5 mm	

## Retirar e instalar o elemento decorativo

- Proceda como ilustrado (fig. **11**, página 7, a fig. **13**, página 9) para retirar o elemento decorativo.
- Para instalar o elemento decorativo, proceda da forma inversa.

## 7.7 Conectar o frigorífico à rede de tensão contínua



### NOTA!

- Para evitar perdas de tensão e de potência, o cabo de conexão deve ser o mais curto possível. Evite interruptores, fichas ou repartidores adicionais.
- Desconecte o frigorífico e outros consumidores da bateria antes de a carregar com um carregador rápido. As sobretensões podem danificar o sistema eletrónico do frigorífico.

O frigorífico pode funcionar com alimentação de tensão contínua (12/24 V $\overline{=}$ ).

Para efeitos de segurança, o frigorífico está equipado com uma proteção eletrónica contra a inversão da polaridade. Isto protege o frigorífico contra inversões da polaridade e curtos-circuitos aquando da conexão à bateria.

Como proteção da bateria, o frigorífico desliga-se automaticamente em caso de insuficiência de tensão (ver a tabela seguinte).

	12 V	24 V
<b>Tensão de desconexão</b>	10,4 V	22,8 V
<b>Tensão de restabelecimento da conexão</b>	11,7 V	24,2 V

- Determine a secção transversal necessária do cabo de acordo com o comprimento do cabo conforme a fig. **14**, página 9.

Legenda da fig. **14**, página 9:

Eixo de coordenadas	Significado	Unidade
I	Comprimento do cabo	m
∅	Corte transversal do cabo	mm <sup>2</sup>

**NOTA!**

Neste caso, tenha atenção à polaridade correta.

- ▶ Antes de colocar o frigorífico em funcionamento pela primeira vez, verifique se a tensão de funcionamento e a tensão da bateria correspondem (ver placa de características).
- ▶ Conecte o seu frigorífico a uma tomada que assegure, no mínimo, 15 A (a 12 V $\overline{=}$ ) ou 7,5 A (a 24 V $\overline{=}$ ) (fig. 15 1, página 10).
- ▶ Conecte o cabo vermelho (fig. 15 rd, página 10) ao polo positivo da bateria.
- ▶ Conecte o cabo preto (fig. 15 bk, página 10) ao polo negativo da bateria.

## 7.8 Conectar o frigorífico à rede de tensão alternada

**PERIGO! Perigo de morte!**

- Nunca manipule as fichas e os interruptores quando tiver as mãos molhadas ou quando tiver os pés em pavimento molhado.
- Se estiver a utilizar o frigorífico a bordo de um barco com ligação a uma rede de corrente alternada, deverá instalar sempre um disjuntor de tensão residual entre a rede de corrente alternada e o frigorífico. Solicite o parecer de um técnico especializado.

Pode ligar o frigorífico a uma rede de corrente alternada se utilizar o retificador MPS35 (**acessório**).

O retificador MPS35 possui uma ligação prioritária que poupa a bateria conectada. Em caso de ligação a uma rede de corrente alternada, o retificador comuta automaticamente do funcionamento a bateria para o funcionamento com rede elétrica.

Se a rede de corrente alternada for desligada, o retificador de energia comuta automaticamente para o funcionamento a bateria. O funcionamento com rede elétrica através do retificador de energia tem sempre prioridade em relação ao funcionamento a bateria.

Proceda do seguinte modo se ligar o frigorífico à rede de tensão alternada:

- Fixe o retificador na parte traseira do frigorífico.
- Conecte o retificador à bateria como ilustrado na fig. 16, página 10:
  - Cabo vermelho/preto: polo positivo da bateria
  - Cabo preto: polo negativo da bateria
- Conecte o retificador ao frigorífico (fig. 16 2, página 10):
  - Cabo vermelho: borne positivo do retificador
  - Cabo preto: borne negativo do retificador
- Insira a ficha na tomada CA (fig. 16 1, página 10).

## 8 Utilizar o frigorífico

O aparelho de refrigeração possibilita a conservação de alimentos frescos. O congelador conserva alimentos congelados e congela alimentos frescos.



### NOTA!

- Não devem ser colocados quaisquer aparelhos elétricos dentro do frigorífico. Como exceção, são válidos os dispositivos que sejam aprovados pelo fabricante para tal.
- Certifique-se de que as bebidas ou os alimentos em recipientes de vidro não arrefecem em demasia. Ao congelar, as bebidas ou os alimentos líquidos dilatam e, por isso, os recipientes de vidro podem partir.
- Os alimentos devem ser armazenados exclusivamente nas embalagens originais ou em recipientes adequados.
- Tenha atenção para que no frigorífico se encontrem apenas itens que permitam ser conservados à temperatura selecionada.



### OBSERVAÇÃO

- Por razões de higiene, antes de colocar o novo frigorífico em funcionamento deverá limpar o interior e o exterior com um pano húmido (ver também capítulo “Limpeza e manutenção” na página 115).
- Não feche a tampa do congelador com demasiada força.
- Não puxe a parede de separação para fora se existir gelo dentro do congelador.
- Não remova o autocolante que cobre o elemento de comando (fig. 4, página 3).

## 8.1 Sugestões para poupar energia

- Escolha um local bem ventilado protegido da luz solar direta.
- Deixe as refeições quentes arrefecerem primeiro antes de as refrigerar.
- Não abra o frigorífico mais do que as vezes necessárias.
- Não deixe a porta aberta durante mais tempo do que o necessário. Se a porta estiver aberta durante mais de 5 minutos, a luz começa a piscar.
- Descongele o frigorífico assim que se formar uma camada de gelo.
- Evite uma temperatura interna desnecessariamente baixa.

## 8.2 Ligar o frigorífico



- ▶ Ligue o frigorífico, premindo o botão .



### OBSERVAÇÃO

Após a ligação, o frigorífico necessita de um determinado tempo até o compressor iniciar.

## 8.3 Regular a temperatura

- ▶ Prima o botão  repetidamente até definir a temperatura pretendida. Quanto mais LED se acenderem acima do botão, menor será o nível de temperatura.  
Para alternar do último nível para o primeiro nível, prima novamente o botão .



### OBSERVAÇÃO

A potência de refrigeração pode ser influenciada pelos seguintes elementos:

- temperatura ambiente
- quantidade de alimentos a serem conservados
- frequência de abertura da porta

Se a temperatura ambiente se situar entre 16 °C e 20 °C, coloque o frigorífico, pelo menos, no nível 2.



## 8.4 Conservar alimentos



### NOTA!

- Não conserve alimentos **quentes** no frigorífico.
- Não coloque quaisquer recipientes de vidro com líquidos no congelador.



### OBSERVAÇÃO

Conserve alimentos que adquirem facilmente cheiros e sabores, assim como líquidos e produtos com elevado teor de álcool, em recipientes devidamente vedados.

Pode conservar alimentos no compartimento de refrigeração. Normalmente, o tempo de conservação dos alimentos está indicado na embalagem.

O compartimento de refrigeração divide-se em várias zonas que apresentam diferentes temperaturas:

- As zonas mais frias estão localizadas diretamente acima da gaveta dos vegetais, próximo da parede traseira.
- Tenha atenção às indicações de temperatura e de conservação que constam nas embalagens dos seus alimentos.
- Durante a conservação, preste atenção às seguintes indicações:
  - Nunca volte a congelar produtos já descongelados ou que estejam a descongelar. Consuma-os assim que possível.
  - Envolve os alimentos em papel de alumínio ou em película de polietileno e armazene-os num recipiente devidamente vedado. Desta forma, serão conservados os aromas, a textura e a frescura.

## 8.5 Descongelar o congelador



### NOTA!

Não utilize ferramentas mecânicas para remover as camadas de gelo ou para libertar objetos congelados no interior do frigorífico. Como exceção são válidos os dispositivos que sejam aprovados pelo fabricante para tal.

Proceda do seguinte modo para descongelar o frigorífico:

- Retire os produtos refrigerados.
- Se necessário, guarde-os num outro aparelho de refrigeração para que permaneçam frios.
- Prima o botão ① até o frigorífico desligar.
- Deixe a porta completamente aberta.

## 8.6 Libertar o bloqueio

O frigorífico dispõe de um mecanismo de bloqueio (fig. 17 1, página 11), que serve também como segurança de transporte. A porta está segura quando bloqueada.

- Para abrir a porta, puxe a pega (fig. 17 2, página 11) da porta para cima e abra-a.

## 8.7 Desligar o frigorífico e colocá-lo fora de serviço

Proceda do seguinte modo se pretender manter o frigorífico fora de serviço durante um longo período de tempo:

- Prima o botão ① até o frigorífico desligar.
- Desconecte o cabo de conexão da bateria ou retire a ficha da ligação de corrente alternada do retificador.
- Limpe o frigorífico (ver capítulo “Limpeza e manutenção” na página 115).
- Volte a fechar a tampa.
- Rode o bloqueio da ventilação (fig. 18 1, página 11) até que fique trancado.
- ✓ A porta permanece aberta e evita assim a formação de cheiros.

## 9 Limpeza e manutenção



### NOTA!

- Não utilize produtos de limpeza abrasivos ou objetos duros para a limpeza, uma vez que podem danificar o aparelho de refrigeração.
- Não utilize ferramentas duras ou agudas para acelerar o processo de descongelamento.

- Antes de cada limpeza e conservação, desconecte o frigorífico da fonte de alimentação.
- Limpe o frigorífico regularmente, e assim que este fique sujo, com um pano húmido.
- Tenha atenção para que não pingue água sobre as vedações. Isto poderá danificar o sistema eletrónico.
- Seque o aparelho de refrigeração com um pano após a lavagem.

## 10 Garantia

É válido o prazo de garantia legal. Se o produto estiver com defeito, por favor, dirija-se à representação do fabricante no seu país (endereços, ver verso do manual) ou ao seu revendedor.

Para fins de reparação ou de garantia, terá de enviar os seguintes documentos em conjunto:

- uma cópia da factura com a data de aquisição,
- um motivo de reclamação ou uma descrição da falha.

## 11 Eliminação



### **AVISO! Perigo para crianças!**

Antes da eliminação do seu frigorífico velho:

- Retire as portas.
- Deixe ficar as prateleiras no frigorífico para que as crianças não subam para cima das mesmas.

- Sempre que possível, coloque o material de embalagem no respectivo contentor de reciclagem.



Para colocar o aparelho definitivamente fora de funcionamento, por favor, informe-se junto do centro de reciclagem mais próximo ou revendedor sobre as disposições de eliminação aplicáveis.

## 12 Resolução de falhas

### **LED vermelho (fig. 4 2, página 3) pisca**

O LED pisca várias vezes em caso de falhas de funcionamento. O número de vezes que este pisca depende do tipo de falha.

Cada impulso luminoso dura um quarto de segundo. Após a série de impulsos luminosos, segue-se uma pausa. A sequência para a falha é repetida a cada quatro segundos.

<b>Número de impulsos luminosos</b>	<b>Falha</b>	<b>Possível causa</b>
1	Tensão de alimentação	A tensão de alimentação está fora do intervalo configurado.
2	Sobrecarga do ventilador	O ventilador carrega a unidade de eletrónica com mais de 1 A.
	Demasiadas tentativas de ligação	O compressor ou o ventilador foi iniciado demasiadas vezes em pouco tempo.
3	O motor não arranca	O rotor está fixo. A pressão diferencial no sistema de refrigeração é demasiado elevada (> 5 bar).
4	A rotação é demasiado baixa	No caso de o sistema de refrigeração estar muito sobrecarregado, não se consegue manter a rotação mínima do motor de 1850 rpm.
5	Sobreaquecimento da unidade eletrónica	Se o sistema de refrigeração estiver demasiado sobrecarregado ou em caso da temperatura estar demasiado elevada, o sistema eletrónico aquece demasiado.
Permanentemente	Erros do sensor da temperatura	O sensor da temperatura está avariado.

### **LED cor de laranja (fig. 4 3, página 3) pisca**

Se o LED piscar permanente e rapidamente, proceda do seguinte modo:

- Prima o botão ① até o frigorífico desligar.
- Desconecte o cabo de conexão da bateria ou retire a ficha da ligação de corrente alternada do retificador.
- Aguarde um minuto, volte a ligar o frigorífico à fonte de alimentação e ligue-o.
- Se o LED cor de laranja continuar a piscar, contacte o serviço de assistência técnica.

**O compressor não funciona (ligação à bateria)**

<b>Problema</b>	<b>Possível causa</b>	<b>Resolução</b>
$U_{BR} = 0 V$	Interrupção no cabo de conexão à bateria – sistema eletrónico	Estabelecer a ligação
	Interruptor principal com avaria (caso exista)	Substituir o interruptor principal
	Fusível adicional queimado (caso exista)	Substituir o fusível
$U_{BR} \leq U_{LIG}$	Tensão da bateria demasiado baixa	Carregar a bateria
Tentativa de arranque com $U_{BR} \leq U_{DESLIG}$	Ligação de cabos solta Mau contacto (corrosão)	Estabelecer a ligação
	Capacidade da bateria demasiado baixa	Substituir a bateria
	Secção transversal do cabo demasiada pequena	Substituir o cabo (capítulo “Conectar o frigorífico à rede de tensão contínua” na página 109)
Tentativa de arranque com $U_{BR} \geq U_{LIG}$	Temperatura ambiente demasiado elevada	–
	Ventilação e exaustão de ar insuficientes	Mudar o lugar de instalação do frigorífico
	O condensador está sujo	Limpar o condensador
Interrupção elétrica no compressor entre os pinos	Compressor com avaria	Substituir o compressor

$U_{BR}$  Tensão entre o borne positivo e o borne negativo do sistema eletrónico

$U_{LIG}$  Tensão de restabelecimento da conexão do sistema eletrónico

$U_{DESLIG}$  Tensão de desconexão do sistema eletrónico

**O compressor não funciona (conexão à tensão alternada)**

<b>Problema</b>	<b>Possível causa</b>	<b>Resolução</b>
Não existe tensão	Interrupção no cabo de conexão	Estabelecer a ligação
	Interruptor principal com avaria (caso exista)	Substituir o interruptor principal
	Fusível adicional queimado (caso exista)	Substituir o fusível
A tensão está disponível mas o compressor não funciona	Temperatura ambiente demasiado elevada	–
	Ventilação e exaustão de ar insuficientes	Mudar o lugar de instalação do frigorífico
	O condensador está sujo	Limpar o condensador
Interrupção elétrica no compressor entre os pinos	Compressor com avaria	Substituir o compressor

**A capacidade de refrigeração diminui, a temperatura interior sobe**

<b>Problema</b>	<b>Possível causa</b>	<b>Resolução</b>
O compressor está a funcionar há muito tempo/ permanentemente	Temperatura ambiente demasiado elevada	–
	Ventilação e exaustão de ar insuficientes	Mudar o lugar de instalação do frigorífico
	O condensador está sujo	Limpar o condensador
	Ventilador com avaria	Substituir o ventilador
O compressor raramente funciona	A capacidade da bateria está esgotada	Carregar a bateria





**Ruídos não habituais**

<b>Problema</b>	<b>Possível causa</b>	<b>Resolução</b>
Ruído agudo	O componente do circuito de refrigeração não consegue balançar livremente (está encostado à parede)	Virar o componente com cuidado
	Objeto estranho preso entre a máquina de refrigeração e a parede	Remover o objeto estranho
	Ruído do ventilador	–

**13 Dados técnicos**

	<b>CRE0050</b>	<b>CRE0065</b>	<b>CRE0080</b>
Capacidade do compartimento de refrigeração:	41,2 l 4,4 l	50 l 7,0 l	70,6 l 7,5 l
Capacidade do congelador:			
Volume:	45 l	57 l	78 l
Tensão:	12 V $\overline{=}$ ou 24 V $\overline{=}$		
Corrente nominal			
12 V $\overline{=}$ :	5,2 A	5,8 A	6,5 A
24 V $\overline{=}$ :	2,5 A	2,8 A	3,1 A
Intervalo de temperatura de refrigeração	+0 °C a +12 °C -12 °C a -6 °C		
Frigorífico:			
Congelador:			
Classe de climatização:	ST (subtropical)		
Humidade do ar:	máximo 90%		



	CRE0050	CRE0065	CRE0080
Inclinação temporária:	máximo 30°		
Pressão máxima:	PB 11 bar/PA 25 bar		
Propulsor:	C <sub>5</sub> H <sub>10</sub>		
Agente de refrigeração:	R134a		
Quantidade de agente de refrigeração:	40 g	45 g	48 g
Equivalente a CO <sub>2</sub> :	0,057 t	0,064 t	0,069 t
Potencial de aquecimento global (GWP):	1430		
Dimensões:	fig. 19, página 12	fig. 20, página 12	fig. 21, página 12
Peso:	12,57 kg	14,15 kg	15,53 kg
Verificação/certificação:	   		

Contém gases fluorados com efeito de estufa

Equipamento hermeticamente fechado

A atual declaração de conformidade UE do seu aparelho pode ser obtida na respetiva página do produto, em [dometic.com](http://dometic.com), ou solicitada diretamente ao fabricante (ver verso).

**Prima di effettuare il montaggio e la messa in funzione leggere accuratamente questo manuale di istruzioni, conservarlo e in caso di trasmissione del prodotto, consegnarlo all'utente successivo.**

## Indice

1	Spiegazione dei simboli . . . . .	123
2	Istruzioni di sicurezza . . . . .	123
3	Dotazione . . . . .	126
4	Accessori . . . . .	126
5	Conformità d'uso . . . . .	126
6	Descrizione delle caratteristiche tecniche . . . . .	127
7	Installazione e collegamento del frigorifero . . . . .	128
8	Uso del frigorifero . . . . .	134
9	Pulizia e cura . . . . .	137
10	Garanzia . . . . .	138
11	Smaltimento . . . . .	138
12	Eliminazione dei guasti . . . . .	138
13	Specifiche tecniche. . . . .	142

# 1 Spiegazione dei simboli

**PERICOLO!**

**Avviso di sicurezza:** la mancata osservanza di questo avviso comporta ferite gravi anche mortali.

**AVVERTENZA!**

Avviso di sicurezza: la mancata osservanza di questo avviso può causare ferite gravi anche mortali.

**ATTENZIONE!**

**Avviso di sicurezza:** la mancata osservanza di questo avviso può essere causa di lesioni.

**AVVISO!**

La mancata osservanza di questa nota può causare danni materiali e compromettere il funzionamento del prodotto.

**NOTA**

Informazioni integranti relative all'impiego del prodotto.

## 2 Istruzioni di sicurezza

Il produttore non si assume nessuna responsabilità per danni nei seguenti casi:

- errori di montaggio o di allacciamento
- danni al prodotto dovuti a influenze meccaniche o a sovratensioni
- modifiche al prodotto senza esplicita autorizzazione del produttore
- impiego per altri fini rispetto a quelli descritti nel manuale di istruzioni

### 2.1 Sicurezza di base

**AVVERTENZA!**

- Far installare il dispositivo in luoghi umidi solo da un tecnico qualificato.
- Non metter in funzione il dispositivo se presenta danni visibili.

- Per evitare possibili pericoli legati alla sicurezza, se il cavo di collegamento del presente dispositivo è danneggiato deve essere sostituito dal produttore, dal suo servizio assistenza clienti oppure da personale ugualmente qualificato.
- Questo apparecchio può essere riparato solo da personale qualificato. Le riparazioni effettuate in modo scorretto potrebbero causare rischi enormi.
- Il presente dispositivo può essere usato sia da bambini dagli 8 anni in su, sia da persone con ridotte capacità fisiche, sensoriali o mentali o con poca esperienza o conoscenze, se non lasciati soli o se istruiti sul suo utilizzo sicuro e in grado di capire i pericoli che possono sorgere.
- La pulizia e la manutenzione non devono essere eseguite da bambini senza la presenza di un adulto.
- Controllare che i bambini non giochino con questo dispositivo.
- Conservare e utilizzare il dispositivo lontano dalla portata dei bambini al di sotto degli 8 anni.
- Nel dispositivo non conservare sostanze esplosive come ad es. bombolette spray con gas propellente.

**ATTENZIONE!**

- Pericolo di schiacciamento! Non mettere le dita nella cerniera.
- I prodotti alimentari possono essere conservati solo nelle confezioni originali o in contenitori adeguati.

**AVVISO!**

- Confrontare i dati della tensione riportati sulla targhetta con quelli delle prese e degli attacchi disponibili.
- Non estrarre mai la spina dalla presa tirando il cavo di collegamento.
- Staccare il frigorifero e le altre utenze dalla batteria del veicolo prima di collegare il caricabatterie rapido.
- Staccare il frigorifero o spegnerlo quando il motore viene spento. Altrimenti la batteria si può scaricare.
- Il frigorifero non è adatto per la conservazione di sostanze corrosive o solventi.
- Mantenere l'apertura di scarico sempre pulita.
- Non aprire in nessun caso il circuito di raffreddamento.
- Per evitare che l'olio fuoriesca dal compressore, non trasportare mai il dispositivo in posizione orizzontale.

- Prestare attenzione durante il trasporto a non danneggiare il circuito di raffreddamento. Il refrigerante nel circuito di raffreddamento è facilmente infiammabile.  
In caso di danneggiamento del circuito di raffreddamento:
  - Disattivare il frigorifero.
  - Areare bene l'ambiente.
- Installare il dispositivo in un luogo asciutto e protetto da eventuali spruzzi d'acqua.

## 2.2 Sicurezza durante l'utilizzo dell'apparecchio



### PERICOLO!

- Non toccare mai i cavi nudi a mani nude.



### ATTENZIONE!

- Prima della messa in funzione del dispositivo, assicurarsi che la rete di alimentazione e la spina siano asciutte.
- Quando il dispositivo viene allacciato a una batteria, assicurarsi che gli alimenti non vengano in contatto con gli acidi della stessa.



### AVVISO!

- Non utilizzare apparecchi elettrici all'interno del frigorifero, a eccezione di quelli consigliati dallo stesso produttore.
- Non collocare il dispositivo nelle vicinanze di fiamme libere o altre fonti di calore (riscaldamento, intensa esposizione ai raggi solari, forni a gas ecc.).
- **Pericolo di surriscaldamento!**  
Assicurarsi sempre che il calore generato durante il funzionamento possa fuoriuscire liberamente. Fare in modo che la distanza fra l'apparecchio e le pareti o altri oggetti sia tale da permettere all'aria di circolare.
- Assicurarsi che le aperture di aerazione non siano ostruite.
- Non versare nessun tipo di liquido o ghiaccio nel contenitore interno.
- Non immergere mai l'apparecchio in acqua.
- Proteggere l'apparecchio e il cavo dal caldo e dall'umidità.
- Fare attenzione che gli alimenti non entrino in contatto con le pareti della zona di raffreddamento.

### 3 Dotazione

Quantità	Descrizione
1	Frigorifero con ripiani
1	Bocchettone di scarico
1	Istruzioni di montaggio e d'uso

### 4 Accessori

Disponibili come accessori (non in dotazione):

Descrizione	Spiegazione	N. rif.
Raddrizzatore	Trasforma una tensione di entrata da 100 fino a 240 V~ a 12 V= o 24 V=, in modo che il frigorifero possa essere collegato a una rete di tensione alternata.	9600000445

### 5 Conformità d'uso

Questo frigorifero è stato concepito per essere montato in motorhome, caravan o imbarcazioni. Esso è adatto per essere installato solo in una cucina componibile. Dopo l'installazione deve essere accessibile solo la parte anteriore dell'apparecchio.

Il frigorifero è adatto esclusivamente per raffreddare, congelare e conservare generi alimentari.



#### AVVERTENZA!

Questo frigorifero non è realizzato per la corretta conservazione di medicinali.



#### ATTENZIONE! Pericolo per la salute!

Controllare che la capacità di raffreddamento del frigorifero sia conforme ai requisiti dei generi alimentari che si desidera raffreddare.

## 6 Descrizione delle caratteristiche tecniche

I frigoriferi CoolMatic della serie CRE possono raffreddare e mantenere freddi gli alimenti. Nella cella freezer è possibile surgelare gli alimenti.

Tutti i materiali utilizzati per la costruzione del frigorifero non sono pericolosi per i generi alimentari. Il circuito di raffreddamento non necessita di manutenzione.

Nel caso di impiego su imbarcazioni, il frigorifero può essere sottoposto a uno sbandamento temporaneo di 30°.

La temperatura si imposta tramite il pannello di controllo presente nel lato interno sinistro del frigorifero.

Possono essere selezionati quattro temperature d'esercizio, da +0 °C a +12 °C.

### 6.1 Elementi di comando nell'abitacolo

I diversi tipi di frigoriferi sono raffigurati nelle seguenti figure:

- CRE0050: fig. **1**, pagina 2
- CRE0065: fig. **2**, pagina 2
- CRE0080: fig. **3**, pagina 3

Pos.	Spiegazione
1	Cella freezer
2	Pannello di controllo
3	Griglia (ribaltabile, per permettere il posizionamento in verticale delle bottiglie nel frigorifero)
4	Sicura per bottiglie (per fissare le bottiglie nello scompartimento della porta)
5	Vano

## 6.2 Elementi di comando

Pos. in fig. 4, pagina 3	Spiegazione
1	Sensore IR per azionare la luce interna
2	LED rosso: messaggio di errore
3	LED blu: compressore in funzione LED arancione: il compressore è spento
4	Pulsante On/Off
5	Illuminazione interna
6	Pulsante di selezione della temperatura
7	LED: livelli di temperatura

# 7 Installazione e collegamento del frigorifero

## 7.1 Indicazioni di sicurezza per l'installazione su imbarcazioni

In caso di installazione su imbarcazioni prestare particolare attenzione alle seguenti indicazioni:



### **PERICOLO!**

quando il dispositivo è collegato alla rete, è assolutamente necessario che la tensione di alimentazione sia sempre controllata da un interruttore differenziale.





### AVVISO!

- Il dispositivo è concepito per uno sbandamento massimo temporaneo di 30°. Durante l'installazione del frigorifero assicurarsi che questo sia adeguatamente fissato per questa evenienza. Per qualsiasi domanda sull'installazione rivolgersi a un tecnico specializzato e adeguatamente istruito.
- Installare il frigorifero in modo tale da permettere all'aria riscaldata di uscire senza difficoltà (o verso l'alto o lateralmente, fig. **5**, pagina 4).
- Il dispositivo è concepito per l'uso in temperature ambiente comprese tra +16 °C e +38 °C.

## 7.2 Indicazioni sull'installazione del frigorifero

Per l'installazione osservare le seguenti indicazioni:

- installare il frigorifero in modo tale da permettere all'aria riscaldata di uscire senza difficoltà (o verso l'alto o lateralmente, fig. **5**, pagina 4).

Legenda per fig. **5**, pagina 4

Pos.	Spiegazione
1	Aria fredda di alimentazione
2	Aria calda di scarico
3	Condensatore
4	Distanza al di sopra del frigorifero, se non vi è spazio sufficiente per il ricircolo dell'aria verso l'alto o lateralmente.

- Osservare le seguenti dimensioni di installazione:
  - CRE0050: 550 x 390 x max 544 mm
  - CRE0065: 595 x 458 x max 535 mm
  - CRE0080: 578 x 485 x max 650 mm
- Tenere le aperture dell'alloggiamento (feritoie di aerazione ecc.) o la struttura d'installazione libere da oggetti.
- Durante il normale funzionamento del frigorifero, si forma del condensato. È possibile asciugare periodicamente il condensato sul fondo del frigorifero o farlo uscire attraverso uno scarico sul fondo del frigorifero (vedi capitolo "Montaggio del bocchettone di scarico (opzionale)" a pagina 130).

### 7.3 Montaggio del bocchettone di scarico (opzionale)

- ▶ Collegare un tubo flessibile con un diametro interno di 10 mm (non in dotazione) al bocchettone di scarico.
- ▶ Posizionare il frigorifero sul lato per poter accedere al fondo del frigorifero.



#### AVVISO!

Non accendere il dispositivo se non è in posizione verticale da almeno 4 ore.

- ▶ Montare il bocchettone di scarico (fig. **6** 2, pagina 4) allineandolo alla parte anteriore o a quella posteriore, a seconda della direzione di scarico desiderata.
- ▶ Rimuovere il tappo di scarico (fig. **6** 1, pagina 4) all'interno del frigorifero.

### 7.4 Installazione del frigorifero

Per l'installazione del frigorifero, procedere nel modo seguente:

- ▶ se si vuole far scolare il condensato con un tubo flessibile:  
Montare il bocchettone di scarico (vedi capitolo "Montaggio del bocchettone di scarico (opzionale)" a pagina 130)
- ▶ Svitare la sicura per il trasporto (capitolo "Rimozione del meccanismo di bloccaggio" a pagina 136).
- ▶ Aprire la porta del frigorifero.
- ▶ Allentare i tappi ciechi (fig. **7** 2, pagina 5).
- ▶ Spingere il frigorifero nella nicchia.
- ▶ Fissare il frigorifero con viti idonee (fig. **7** 1, pagina 5).
- ▶ Premere i tappi ciechi (fig. **7** 2, pagina 5) nelle aperture.

## 7.5 Cambiamento del lato di apertura della porta

È possibile cambiare il lato di apertura della porta in modo tale da poterla aprire da sinistra invece che da destra.

- Per cambiare il lato di apertura della porta, procedere come indicato da fig. **8**, pagina 6 fino a fig. **9**, pagina 6.

## 7.6 Sostituzione della decorazione della porta



### AVVISO! Pericolo di danni!

Sostituire la decorazione della porta solo quando il frigorifero è in posizione verticale.

Il pannello decorativo presenta le seguenti dimensioni (vedi fig. **10**, pagina 7):

Modello	A	B	C
CRE0050	350 ± 0.5 mm	474 ± 0.5 mm	
CRE0065	419 ± 0.5 mm	468 ± 0.5 mm	0,5 mm
CRE0080	445 ± 0.5 mm	582 ± 0.5 mm	

### Rimozione e installazione del pannello decorativo

- Per rimuovere il pannello decorativo, procedere come indicato (da fig. **11**, pagina 7 a fig. **13**, pagina 9).
- Procedere nell'ordine inverso per installare il pannello decorativo.

## 7.7 Allacciamento del frigorifero alla tensione continua



### AVVISO!

- Per evitare perdite di tensione e di potenza, il cavo di allacciamento dovrebbe essere il più corto possibile. Evitare interruttori, spine e scatole di derivazione supplementari.
- Prima di caricare la batteria con un caricabatterie rapido, staccare l'apparecchio e altre utenze dalla batteria. Le sovratensioni possono danneggiare il sistema elettronico dei dispositivi.

Il frigorifero può essere alimentato con tensione continua (12/24 V $\overline{---}$ ).

Per motivi di sicurezza, il frigorifero è dotato di una protezione elettronica che lo protegge contro l'inversione di polarità durante il collegamento della batteria e in caso di un eventuale cortocircuito.

Per proteggere la batteria, il frigorifero si spegne automaticamente se la tensione non è sufficiente (vedi la tabella seguente).

	12 V	24 V
<b>Tensione di interruzione</b>	10,4 V	22,8 V
<b>Tensione di ripristino</b>	11,7 V	24,2 V

- Determinare la sezione del cavo necessaria in funzione della sua lunghezza, come da fig. **14**, pagina 9.

Legenda fig. **14**, pagina 9:

Asse delle coordinate	Significato	Unità
l	Lunghezza del cavo	m
∅	Sezione del cavo	mm <sup>2</sup>



#### AVVISO!

Fare attenzione che la polarità sia corretta.

- Prima della messa in funzione dell'apparecchio, controllare se la tensione di esercizio e quella della batteria corrispondono (vedi targhetta).
- Collegare il frigorifero a uno slot protetto almeno con 15 A (con 12 V $\Rightarrow$ ) o 7,5 A (con 24 V $\Rightarrow$ ) (fig. **15** 1, pagina 10).
- Collegare il cavo rosso (fig. **15** rt, pagina 10) al polo positivo della batteria.
- Collegare il cavo nero (fig. **15** sw, pagina 10) al polo negativo della batteria.

## 7.8 Allacciamento del frigorifero alla tensione alternata



### PERICOLO! Pericolo di morte!

- Non usare spine e interruttori se avete mani o piedi bagnati.
- Se il frigorifero si trova a bordo di un'imbarcazione ed è alimentato mediante un collegamento a terra da una rete di alimentazione a corrente alternata, è assolutamente necessario inserire un interruttore differenziale di protezione fra la rete di alimentazione a corrente alternata e il frigorifero.  
Fatevi consigliare da un esperto.

È possibile collegare i frigoriferi alla tensione alternata se si utilizza il raddrizzatore MPS 35 (**accessorio**).

Il raddrizzatore MPS 35 dispone di un circuito di priorità per proteggere la batteria ad esso collegata. Se viene usata la rete di alimentazione, il raddrizzatore passa automaticamente dall'azionamento a batteria al collegamento alla rete.

Se la tensione alternata viene staccata, il raddrizzatore di rete ripristina automaticamente il funzionamento a batteria. L'alimentazione alla rete attraverso il raddrizzatore di rete ha sempre la precedenza sull'alimentazione a batteria.

Se il frigorifero viene collegato alla tensione alternata, procedere come segue:

- Fissare il raddrizzatore dietro al frigorifero.
- Collegare il raddrizzatore alla batteria come rappresentato dalla fig. **16**, pagina 10:
  - Cavo rosso/nero: polo positivo della batteria
  - Cavo nero: polo negativo della batteria
- Collegare il raddrizzatore al frigorifero (fig. **16** 2, pagina 10):
  - Cavo rosso: polo positivo del raddrizzatore
  - Cavo nero: polo negativo del raddrizzatore
- Inserire la spina nella presa CA (fig. **16** 1, pagina 10).

## 8 Uso del frigorifero

Il frigorifero permette di conservare alimenti freschi. Nella cella freezer è possibile conservare generi alimentari surgelati e congelare alimenti freschi.



### AVVISO!

- All'interno del frigorifero non devono essere collocati dispositivi elettrici. Le uniche eccezioni sono i dispositivi approvati a tale scopo da parte del produttore.
- Prestare attenzione a non raffreddare eccessivamente bevande o vivande liquide conservate in contenitori di vetro. I liquidi si dilatano se congelati e provocano la rottura dei contenitori di vetro.
- I prodotti alimentari possono essere conservati solo nelle confezioni originali o in contenitori adeguati.
- Assicurarsi che nel frigorifero portatile si trovino solo oggetti o prodotti che possono essere raffreddati alla temperatura selezionata.



### NOTA

- Per motivi igienici, prima della messa in funzione iniziale del frigorifero, pulirne l'interno e l'esterno con un panno umido (vedi anche capitolo "Pulizia e cura" a pagina 137).
- Non chiudere lo sportello del freezer con forza.
- Non estrarre la parete separatrice se si è formato del ghiaccio nel freezer.
- Non rimuovere l'adesivo che ricopre l'elemento di comando (fig. **4**, pagina 3).

### 8.1 Suggerimenti per risparmiare energia

- Scegliere un luogo di sosta ben aerato e riparato dai raggi solari.
- Lasciar raffreddare i cibi caldi prima di conservarli nel frigorifero.
- Non aprire il frigorifero più spesso del necessario.
- Non lasciare la porta aperta più del necessario. Se la porta rimane aperta per più di 5 minuti, la luce comincia a lampeggiare.
- Sbrinare il frigorifero appena si è formato uno strato di ghiaccio.
- Evitare un abbassamento eccessivo della temperatura interna se non necessario.

## 8.2 Accensione del frigorifero

- Accendere il frigorifero premendo il pulsante ①.



### NOTA

Il compressore necessita di un po' di tempo per attivarsi dal momento in cui il frigorifero è stato acceso.

## 8.3 Regolazione della temperatura

- Premere ripetutamente il pulsante ② fino a impostare il livello di temperatura desiderato.  
Più LED si accendono al di sopra del pulsante, minore è il livello di temperatura.  
Per passare dall'ultimo livello al primo premere di nuovo il pulsante ②.



### NOTA

La capacità di raffreddamento può essere influenzata:

- dalla temperatura ambiente
- dalla quantità di alimenti da conservare
- dalla frequenza delle aperture della porta

Se la temperatura ambiente è compresa fra 16 °C – 20 °C, regolare la temperatura del frigorifero almeno sul livello 2.

## 8.4 Conservazione degli alimenti



### AVVISO!

- Non conservare alimenti **caldi** nel frigorifero.
- Non mettere nella cella freezer contenitori di vetro che contengono liquidi.



### NOTA

Conservare in contenitori a chiusura ermetica gli alimenti che assorbono facilmente odori e sapori quali liquidi e prodotti che contengono una percentuale di alcol piuttosto alta.

Gli alimenti possono essere conservati nel frigorifero. Il periodo di conservazione degli alimenti è di solito riportato sulla confezione.

Il frigorifero è suddiviso in diverse zone che presentano temperature differenti:

- Le zone più fredde si trovano direttamente sopra i cassetti per la frutta e la verdura in prossimità della parete posteriore.
- Attenersi alle indicazioni di temperatura e di scadenza riportate sulle confezioni degli alimenti.
- Per la conservazione degli alimenti osservare le seguenti indicazioni:
  - Non ricongelare mai prodotti che si stanno scongelando o che sono già stati scongelati, ma consumarli il più velocemente possibile.
  - Avvolgere gli alimenti in un pellicola di alluminio o di polietilene e chiuderli in contenitori a chiusura ermetica in modo da conservarne meglio gli aromi, la consistenza e la freschezza.

## 8.5 Sbrinamento del freezer



### AVVISO!

Non impiegare mai attrezzi meccanici per rimuovere gli strati di ghiaccio o per liberare oggetti congelati all'interno del frigorifero. Le uniche eccezioni sono i dispositivi approvati a tale scopo da parte del produttore.

Per sbrinare il frigorifero, procedere come segue:

- Togliere i prodotti dal frigorifero.
- Metterli eventualmente in un altro frigorifero affinché si mantengano freddi.
- Premere il pulsante  fino a che il frigorifero non si spegne.
- Lasciare la porta completamente aperta.

## 8.6 Rimozione del meccanismo di bloccaggio

Il frigorifero è provvisto di un meccanismo di bloccaggio (fig.  1, pagina 11) utilizzabile anche come sicurezza per il trasporto. La porta è bloccata in modo sicuro con il meccanismo di bloccaggio.

- Per aprire la porta, tirare la maniglia (fig.  2, pagina 11) verso l'alto.



## 8.7 Come spegnere il frigorifero e lasciarlo spento per un periodo prolungato

Nel caso in cui il frigorifero non venga utilizzato per un lungo periodo di tempo, procedere come segue:

- Premere il pulsante ① fino a che il frigorifero non si spegne.
- Staccare i cavi di allacciamento dalla batteria oppure estrarre la spina della linea di corrente alternata dal raddrizzatore.
- Pulire il frigorifero (vedi capitolo "Pulizia e cura" a pagina 137).
- Chiudere la porta.
- Ruotare il blocco di ventilazione (fig. 18 1, pagina 11) finché si innesta.
- ✓ La porta rimane aperta impedendo così la formazione di cattivi odori.

## 9 Pulizia e cura



### AVVISO!

- Per la pulizia non impiegare detersivi corrosivi oppure oggetti ruvidi, perché potrebbero danneggiare il frigorifero.
  - Non utilizzare attrezzi duri o appuntiti per accelerare il processo di sbrinamento.
- 
- Staccare il dispositivo dalla rete di alimentazione ogni volta che si effettua la pulizia e la cura.
  - Con un panno umido pulire il frigorifero regolarmente e non appena sono visibili tracce di sporco.
  - Assicurarsi che non goccioli acqua nelle guarnizioni. Questo può danneggiare il sistema elettronico.
  - Dopo aver pulito il frigorifero, asciugarlo con un panno.

## 10 Garanzia

Vale il termine di garanzia previsto dalla legge. Qualora il prodotto risultasse difettoso, La preghiamo di rivolgersi alla filiale del produttore del suo Paese (l'indirizzo si trova sul retro del manuale di istruzioni), oppure al rivenditore specializzato di riferimento.

Per la riparazione e per il disbrigo delle condizioni di garanzia è necessario inviare la seguente documentazione:

- una copia della fattura con la data di acquisto del prodotto,
- un motivo su cui fondare il reclamo, oppure una descrizione del guasto.

## 11 Smaltimento



### **AVVERTENZA! Situazione di pericolo per bambini!**

Prima di smaltire il vostro vecchio frigorifero:

- scardinare le porte.
- Lasciare le superfici d'appoggio all'interno del frigorifero in modo che i bambini non possano entrarvi.

- Raccogliere il materiale di imballaggio possibilmente negli appositi contenitori di riciclaggio.



Quando il prodotto viene messo fuori servizio definitivamente, informarsi al centro di riciclaggio più vicino, oppure presso il proprio rivenditore specializzato, sulle prescrizioni adeguate concernenti lo smaltimento.

## 12 Eliminazione dei guasti

### **Il LED rosso (fig. 4 2, pagina 3) lampeggia**

In caso di guasti di funzionamento il LED si accende ripetutamente. Il numero di lampeggi dipende dalla tipologia di errore.

Ogni lampeggio dura un quarto di secondo. Una volta terminata la sequenza di lampeggi, segue una pausa. La sequenza per l'errore viene ripetuta ogni quattro secondi.

Numero di lampeggi	Guasto	Possibile causa
1	Tensione di alimentazione	La tensione di alimentazione si trova al di fuori del campo di regolazione.
2	Sovracorrente ventola	Il carico della ventola sull'unità elettronica è di oltre 1 A.
	Troppi tentativi di avviamento	Il compressore o la ventola sono stati avviati troppe volte in breve tempo.
3	Il motore non si avvia	Il rotore è in panne. La pressione differenziale nel sistema di raffreddamento è troppo alta (> 5 bar).
4	Numero di giri insufficiente	Se il sistema di raffreddamento è sovraccarico, non è possibile mantenere il numero di giri minimo del motore di 1850 giri/min.
5	Surriscaldamento dell'unità elettronica	Se il sistema di raffreddamento è sovraccarico o la temperatura è impostata a un valore eccessivo, il sistema elettronico si surriscalda.
Continuo	Errori del sensore di temperatura	Il sensore di temperatura è difettoso.

### Il LED arancione lampeggia (fig. 4 3, pagina 3)

Se il LED lampeggia velocemente in modo permanente, procedere come segue:

- Premere il pulsante  fin quando il frigorifero si spegne.
- Staccare i cavi di collegamento dalla batteria oppure estrarre la spina della linea a corrente alternata dal raddrizzatore.
- Attendere un minuto, collegare di nuovo il frigorifero all'alimentazione elettrica e accenderlo.
- Se il LED arancione continua a lampeggiare, contattare il servizio assistenza clienti.

**Il compressore non gira (collegamento batteria)**

<b>Problema</b>	<b>Possibile causa</b>	<b>Soluzione</b>
$U_{MO} = 0V$	Interruzione nella linea di allacciamento della batteria – sistema elettronico	Eseguire il collegamento
	Interruttore principale guasto (se disponibile)	Sostituire l'interruttore principale
	Protezione supplementare della linea bruciata (se disponibile)	Sostituire la protezione della linea
$U_{MO} \leq U_{ON}$	Tensione della batteria insufficiente	Caricare la batteria
Tentativo di avviamento con $U_{MO} \leq U_{OFF}$	Collegamento cavi allentato Cattivo contatto (corrosione)	Eseguire il collegamento
	Capacità della batteria insufficiente	Sostituzione della batteria
	Sezione cavo insufficiente	Sostituire il cavo (capitolo "Allacciamento del frigorifero alla tensione continua" a pagina 131)
Tentativo di avviamento con $U_{MO} \geq U_{ON}$	Temperatura ambiente troppo alta	–
	Ventilazione insufficiente	Spostare il frigorifero in un altro punto
	Condensatore sporco	Pulire il condensatore
Interruzione elettrica tra le spine nel compressore	Compressore guasto	Sostituire il compressore

$U_{MO}$  Tensione fra morsetto positivo e morsetto negativo del sistema elettronico

$U_{ON}$  Tensione di accensione del sistema elettronico

$U_{OFF}$  Tensione di interruzione del sistema elettronico

## Il compressore non gira (collegamento tensione alternata)

Problema	Possibile causa	Soluzione
Assenza di tensione	Interruzione nel cavo di allacciamento	Eseguire il collegamento
	Interruttore principale guasto (se disponibile)	Sostituire l'interruttore principale
	Protezione supplementare della linea bruciata (se disponibile)	Sostituire la protezione della linea
È presente tensione ma il compressore non gira	Temperatura ambiente troppo alta	–
	Ventilazione insufficiente	Spostare il frigorifero in un altro punto
	Condensatore sporco	Pulire il condensatore
Interruzione elettrica tra le spine nel compressore	Compressore guasto	Sostituire il compressore





## La potenza frigorifera si riduce, la temperatura interna aumenta

Problema	Possibile causa	Soluzione
Il compressore gira da molto tempo/ ininterrottamente	Temperatura ambiente troppo alta	–
	Ventilazione insufficiente	Spostare il frigorifero in un altro punto
	Condensatore sporco	Pulire il condensatore
	Ventola guasta	Sostituire la ventola
Il compressore gira di rado	Capacità della batteria esaurita	Caricare la batteria

## Rumori insoliti

Problema	Possibile causa	Soluzione
Forte ronzio	L'elemento costruttivo del circuito di raffreddamento non può muoversi liberamente (tocca la parete)	Allontanare con cautela il componente dall'ostruzione
	Presenza di corpi estranei bloccati fra gruppo refrigerante e parete	Eliminare i corpi estranei
	Rumore della ventola	–

## 13 Specifiche tecniche

	CRE0050	CRE0065	CRE0080
Capacità vano frigorifero:	41,2 l	50 l	70,6 l
Capacità freezer:	4,4 l	7,0 l	7,5 l
Capienza:	45 l	57 l	78 l
Tensione:	12 V $\overline{\text{---}}$ o 24 V $\overline{\text{---}}$		
Corrente nominale 12 V $\overline{\text{---}}$ :	5,2 A	5,8 A	6,5 A
24 V $\overline{\text{---}}$ :	2,5 A	2,8 A	3,1 A
Campo di temperatura di raffreddamento Frigorifero:	da +0 °C a +12 °C		
Freezer:	da -12 °C a -6 °C		
Classe climatica:	ST		
Umidità dell'aria:	massimo 90%		
Inclinazione temporanea:	massimo 30°		
Pressione massima:	ND 11 bar/HD 25 bar		
Agente distaccante:	C <sub>5</sub> H <sub>10</sub>		
Refrigerante:	R134a		
Quantità di refrigerante:	40 g	45 g	48 g
Equivalentente CO <sub>2</sub> :	0,057 t	0,064 t	0,069 t
Potenziale di riscaldamento globale (GWP):	1430		
Dimensioni:	fig. <b>19</b> , pagina 12	fig. <b>20</b> , pagina 12	fig. <b>21</b> , pagina 12
Peso:	12 kg	13,6 kg	15 kg
Certificati di controllo:	   		

Contiene gas fluorurati a effetto serra

Apparecchiature ermeticamente sigillate

L'attuale dichiarazione di conformità UE per il proprio apparecchio è disponibile sulla relativa pagina del prodotto al sito [dometic.com](http://dometic.com) o direttamente tramite il produttore (vedi retro).

**Lees deze handleiding voor de montage en de ingebruikname zorgvuldig door en bewaar hem. Geef de handleiding bij het doorgeven van het product aan de gebruiker.**

## **Inhoudsopgave**

1	Verklaring van de symbolen . . . . .	145
2	Veiligheidsinstructies . . . . .	145
3	Omvang van de levering . . . . .	148
4	Toebehoren. . . . .	148
5	Gebruik volgens de voorschriften . . . . .	148
6	Technische beschrijving . . . . .	149
7	Koelkast opstellen en aansluiten . . . . .	150
8	Koelkast gebruiken . . . . .	155
9	Reiniging en onderhoud. . . . .	158
10	Garantie . . . . .	159
11	Afvoer . . . . .	159
12	Verhelpen van storingen. . . . .	160
13	Technische gegevens . . . . .	163



# 1 Verklaring van de symbolen

**GEVAAR!**

**Veiligheidsaanwijzing:** Het niet naleven leidt tot overlijden of ernstig letsel.

**WAARSCHUWING!**

**Veiligheidsaanwijzing:** Het niet naleven kan leiden tot overlijden of ernstig letsel.

**VOORZICHTIG!**

**Veiligheidsaanwijzing:** Het niet naleven kan leiden tot letsel.

**LET OP!**

Het niet naleven ervan kan leiden tot materiële schade en de werking van het product beperken.

**INSTRUCTIE**

Aanvullende informatie voor het bedienen van het product.

## 2 Veiligheidsinstructies

De fabrikant kan in de volgende gevallen niet aansprakelijk worden gesteld voor schade:

- montage- of aansluitfouten
- beschadiging van het product door mechanische invloeden en overspanningen
- veranderingen aan het product zonder uitdrukkelijke toestemming van de fabrikant
- gebruik voor andere dan de in de handleiding beschreven toepassingen

### 2.1 Algemene veiligheid

**WAARSCHUWING!**

- Laat de montage in vochtige ruimtes alleen door een gekwalificeerde technicus uitvoeren.
- Gebruik het toestel niet als het zichtbaar beschadigd is.

- Als de stroomkabel van het toestel beschadigd is, moet deze, om gevaren te vermijden, worden vervangen door de fabrikant, diens klantenservice of een gelijkwaardig gekwalificeerd persoon.
- Dit toestel mag uitsluitend worden gerepareerd door gekwalificeerde personen. Door ondeskundige reparaties kunnen grote gevaren ontstaan.
- Dit toestel mag door kinderen van 8 jaar en ouder en door personen met verminderd fysiek, zintuiglijk of geestelijk vermogen of gebrek aan ervaring en kennis worden gebruikt, mits zij onder toezicht staan of hun is uitgelegd hoe ze het toestel veilig kunnen gebruiken. Ook dienen ze inzicht te hebben in de gevaren die het gebruik van het toestel met zich meebrengt.
- Reiniging en gebruikersonderhoud mogen niet door kinderen zonder begeleiding worden uitgevoerd.
- Kinderen mogen niet met het toestel spelen.
- Bewaar en gebruik het toestel buiten het bereik van kinderen onder 8 jaar.
- Bewaar geen explosiegevaarlijke stoffen zoals spuitbussen met drijfgas in het toestel.

**VOORZICHTIG!**

- Beknellingsgevaar! Grijp niet in het scharnier.
- Levensmiddelen mogen alleen in de originele verpakking of in geschikte bakken worden bewaard.

**LET OP!**

- Vergelijk de spanning op het typeplaatje met de aanwezige energievoorziening.
- Trek de stekker nooit aan de aansluitkabel uit het stopcontact.
- Scheid de koelkast en andere verbruikers van de accu voordat u een snellader aansluit.
- Scheid de koelkast van de accu of schakel de koelkast uit wanneer u de motor uitschakelt. Anders kan de voertuigaccu leeg raken.
- De koelkast is niet geschikt voor de opslag van bijtende of oplosmiddelhoudende stoffen.
- Houd de afvoerleiding altijd schoon.
- Open in geen geval de koelkring.
- Transporteer het toestel nooit in horizontale stand, zodat er geen olie uit de compressor kan stromen.

- Voorkom beschadiging van de koelkring tijdens transport. Het koudemiddel in de koelkring is licht ontvlambaar.  
Bij een beschadiging van de koelkring:
  - Schakel de koelkast uit.
  - Ventileer de ruimte goed.
- Stel het toestel op een droge en tegen spatwater beschermde plaats op.

## 2.2 Toestel veilig gebruiken



### GEVAAR!

- Raak blanke leidingen nooit met blote handen aan.



### VOORZICHTIG!

- Let er voor de ingebruikneming op dat toevoerleiding en stekker droog zijn.
- Voorkom dat levensmiddelen tijdens het aansluiten op een accu in aanraking met accuzuur komen.



### LET OP!

- Gebruik geen elektrische toestellen in de koelkast, behalve als deze toestellen daarvoor door de fabrikant worden aanbevolen.
- Plaats het toestel niet in de buurt van open vuur of andere warmtebronnen (verwarming, sterke zonnestraling, gasovens enz.)
- **Oververhittingsgevaar!**  
Let er altijd op dat de warmte die bij het gebruik ontstaat goed afgevoerd kan worden. Zorg ervoor dat het toestel op voldoende afstand tot wanden en andere voorwerpen staat, zodat de lucht kan circuleren.
- Controleer of de beluchtingsopeningen niet afgedekt zijn.
- Vul het binnenreservoir niet met vloeistoffen of ijs.
- Dompel het toestel nooit onder in water.
- Bescherm het toestel en de kabels tegen hitte en vocht.
- Let erop, dat de spijzen de wanden van de koelruimte niet aanraken.

### 3 Omvang van de levering

Aantal	Beschrijving
1	Koelkast met legborden
1	Afvoeraansluiting
1	Montage- en bedieningshandleiding

### 4 Toebehoren

Als toebehoren verkrijgbaar (niet inbegrepen in de omvang van de levering):

Beschrijving	Toelichting	Artikelnr.
Gelijkrichter	Vormt een ingangsspanning van 100 of 240 V~ om in 12 V= of 24 V=, zodat de koelkast kan worden aangesloten op een wiselstroombron.	9600000445

### 5 Gebruik volgens de voorschriften

De koelkast is ontworpen voor montage in caravans, campers of boten. Hij is uitsluitend geschikt voor montage in een inbouw nis. Na de montage mag alleen de voorkant van het toestel vrij toegankelijk zijn.

De koelkast is uitsluitend geschikt voor het koelen, diepvriezen en bewaren van levensmiddelen.



#### **WAARSCHUWING!**

De koelkast is niet bedoeld voor de vakkundige opslag van geneesmiddelen.



#### **VOORZICHTIG! Gevaar voor de gezondheid!**

Controleer of het koelvermogen van de koelkast voldoet aan de eisen van de levensmiddelen die u wilt koelen.

## 6 Technische beschrijving

De CoolMatic-koeltoestellen van de CRE-serie kunnen waren afkoelen en koel houden. In het vriesvak kunnen waren worden diepgevroren.

Alle in het koelapparaat gebruikte materialen zijn geschikt voor levensmiddelen. De koelkring is onderhoudsvrij.

Bij het gebruik op boten kan de koelkast aan een kortstondige helling van 30° worden blootgesteld.

De temperatuur wordt ingesteld met het bedieningspaneel aan de linker binnenkant van de koelkast.

Er kan worden gekozen uit vier temperatuurbereiken van +0 °C tot +12 °C.

### 6.1 Bedieningselementen in de binnenruimte

De verschillende koelkasttypes zijn in de volgende afbeeldingen weergegeven:

- CRE0050: afb. **1**, pagina 2
- CRE0065: afb. **2**, pagina 2
- CRE0080: afb. **3**, pagina 3

Pos.	Toelichting
1	Vriesvak
2	Bedieningspaneel
3	Rooster (opklapbaar, zodat flessen in de koelruimte kunnen worden gezet)
4	Flessenvergrendeling (voor het vastzetten van flessen in het deurvak)
5	Deurvak

## 6.2 Bedieningselementen

Pos. in afb. <b>4</b> , pagina 3	Toelichting
1	Infraroodsensor voor het schakelen van de binnenverlichting
2	Rode led: foutweergave
3	Blauwe led: compressor loopt Oranje led: compressor is uit
4	Aan/uit-toets
5	Binnenverlichting
6	Temperatuurkeuzetoets
7	Leds: temperaturniveaus

# 7 Koelkast opstellen en aansluiten

## 7.1 Veiligheidsinstructies voor de montage op boten

Neem bij de montage op boten met name de volgende aanwijzingen in acht:



### GEVAAR!

Als uw toestel op het stroomnet is aangesloten, dient u er absoluut voor te zorgen dat de spanningsvoorziening met een aardlekschakelaar beveiligd is.



### LET OP!

- Het toestel kan voor korte tijd maximaal 30° zijwaarts worden gekanteld. Neem bij het opstellen van de koelkast in acht dat deze voor deze omstandigheden moet zijn beveiligd. Neem bij vragen over de montage contact op met een gekwalificeerd en gespecialiseerd bedrijf.
- Stel de koelkast zodanig op dat de warme lucht die wordt geproduceerd goed kan ontsnappen (naar boven of naar de zijkanten, afb. **5**, pagina 4).
- Het toestel is bestemd voor omgevingstemperaturen tussen de +16 °C en +38 °C.

## 7.2 Aanwijzingen voor het opstellen van de koelkast

Neem de volgende instructies bij het opstellen in acht:

- Stel de koelkast zodanig op dat de warme lucht die wordt geproduceerd goed kan ontsnappen (naar boven of naar de zijkanten, afb. **5**, pagina 4).

Legenda bij afb. **5**, pagina 4

Pos.	Toelichting
1	Koude toevoerlucht
2	Warme afvoerlucht
3	Condensor
4	Ruimte boven de koelkast, als er naar boven of naar de zijkant niet voldoende ruimte is zodat de afvoerlucht kan circuleren.

- Neem de volgende montage-afmetingen in acht:
  - CRE0050: 550 x 390 x 544 mm
  - CRE0065: 595 x 458 x 535 mm
  - CRE0080: 578 x 485 x 650 mm
- Houd openingen (ventilatiesleuven enz.) in de behuizing of de inbouwstructuur vrij van voorwerpen.
- Bij het normale gebruik van de koelkast ontstaat condens. U kunt de condens op de bodem van de koelkast ofwel regelmatig opvegen of door een afvoer in het achterste gedeelte van de koelkast aftappen (zie hoofdstuk „Afvoeraansluiting monteren (optioneel)” op pagina 151).

## 7.3 Afvoeraansluiting monteren (optioneel)

- Sluit een slang met een binnendiameter van 10 mm (niet bij de levering inbegrepen) aan op de afvoeraansluiting.
- Leg de koelkast op de zijkant, zodat u toegang heeft tot de onderzijde.



### LET OP!

Schakel het toestel niet in voordat het gedurende 4 uur rechtop heeft gestaan.

- Monteer de afvoeraansluiting (afb. **6** 2, pagina 4) naar de voorzijde of achterzijde afhankelijk van de gewenste afvoerrichting.
- Verwijder de afvoerstop (afb. **6** 1, pagina 4) in de koelkast.

## 7.4 Koelkast opstellen

Ga als volgt te werk om de koelkast op te stellen:

- Als u de condens met een slang wilt aftappen:  
Monteer de afvoeraansluiting (zie hoofdstuk „Afvoeraansluiting monteren (optioneel)” op pagina 151)
- Maak de transportbeveiliging (hoofdstuk „Vergrendeling losmaken” op pagina 158) los.
- Open de deur van de koelkast.
- Verwijder de blinde doppen (afb. **7** 2, pagina 5).
- Schuif de koelkast in de nis.
- Bevestig de koelkast met geschikte schroeven (afb. **7** 1, pagina 5).
- Druk de blinde doppen (afb. **7** 2, pagina 5) in de openingen.

## 7.5 Deuraanslag wijzigen

U kunt de aanslag van de deur wijzigen, zodat de deur naar links in plaats van naar rechts opengaat.

- Ga te werk zoals weergegeven in afb. **8**, pagina 6 t/m afb. **9**, pagina 6 om de deuraanslag te wijzigen.

## 7.6 Deurdecor vervangen



### **LET OP! Gevaar voor beschadiging!**

Het deurdecor mag alleen worden vervangen als de koelkast rechtop staat.

De decorplaat heeft de volgende afmetingen (zie afb. **10**, pagina 7):

Model	A	B	C
CRE0050	350 ± 0,5 mm	474 ± 0,5 mm	
CRE0065	419 ± 0,5 mm	468 ± 0,5 mm	0,5 mm
CRE0080	445 ± 0,5 mm	582 ± 0,5 mm	



## Decorplaat verwijderen en monteren

- Ga te werk zoals weergegeven (afb. **11**, pagina 7 tot afb. **13**, pagina 9) om de decorplaat te verwijderen.
- Ga in omgekeerde volgorde te werk om de decorplaat te monteren.

## 7.7 Koelkast aansluiten op gelijkspanning



### LET OP!

- Om spannings- en vermogensverlies te vermijden, moet de aansluitkabel zo kort mogelijk zijn. Vermijd daarom extra schakelaars, stekkers of verdeelkasten.
- Koppel het toestel en andere verbruikers van de accu los, voordat u de accu met een snellader oplaadt. Overspanningen kunnen de elektronica van het toestel beschadigen.

De koelkast kan worden gebruikt met een wisselstroomvoeding (12/24 V $\overline{=}$ ).

Om veiligheidsredenen is de koelkast uitgerust met een elektronisch systeem dat beschermt tegen verkeerd polen. Dit beschermt de koelkast tegen verkeerd polen en tegen kortsluiting als de koelkast op een accu wordt aangesloten.

Ter bescherming van de accu schakelt de koelkast automatisch uit als de spanning niet meer voldoende is (zie de volgende tabel).

	12 V	24 V
<b>Uitschakelspanning</b>	10,4 V	22,8 V
<b>Herinschakelspanning</b>	11,7 V	24,2 V

- Bepaal de vereiste kabeldiameter afhankelijk van de kabellengte conform afb. **14**, pagina 9.

Legenda bij afb. **14**, pagina 9:

Coördinatenas	Betekenis	Eenheid
l	Kabellengte	m
∅	Kabeldiameter	mm <sup>2</sup>

**LET OP!**

Let hierbij op de juiste poling.

- ▶ Controleer voor ingebruikneming van het toestel of de bedrijfsspanning en de accuspanning overeenkomen (zie typeplaatje).
- ▶ Sluit uw koelkast aan op een stopcontact dat met minstens 15 A (bij 12 V $\overline{=}$ ) of 7,5 A (bij 24 V $\overline{=}$ ) (afb. **15** 1, pagina 10).
- ▶ Verbind de rode kabel (afb. **15** rd, pagina 10) met de pluspool van de accu.
- ▶ Verbind de zwarte kabel (afb. **15** bk, pagina 10) met de minpool van de accu.

## 7.8 Koelkast aansluiten op wisselspanning

**GEVAAR! Levensgevaar!**

- Werk nooit met stekkers en schakelaars als u natte handen heeft of met uw voeten op een natte ondergrond staat.
- Als u uw koeltoestel aan boord van een boot per landaansluiting aan het wisselstroomnet gebruikt, moet u een aardlekschakelaar tussen wisselstroomnet en koeltoestel installeren. Laat u door een deskundige adviseren.

U kunt de koelkast aansluiten op wisselstroom als u de gelijkrichter MPS35 (**toebehoren**) gebruikt.

De gelijkrichter MPS35 bezit een prioriteitsschakeling die een aangesloten accu spaart. Bij aansluiting op een stroomnet schakelt de gelijkrichter automatisch om van accubedrijf op voeding via het stroomnet.

Als de koelkast van het wisselstroomnet wordt gescheiden, schakelt de gelijkrichter automatisch weer over op accubedrijf. Aansluiting op het stroomnet via de gelijkrichter heeft altijd voorrang boven het accubedrijf.

Ga als volgt te werk als u de koelkast aansluit op wisselspanning:

- ▶ Bevestig de gelijkrichter achter op de koelkast.
- ▶ Sluit de gelijkrichter aan op de accu zoals weergegeven in afb. **16**, pagina 10:
  - Rode/zwarte kabel: accupluspool
  - Zwarte rode kabel: accuminpool

- Sluit de gelijkrichter aan op de koelkast (afb. **16** 2, pagina 10):
  - Rode kabel: gelijkrichter-pluspool
  - Zwarte kabel: gelijkrichter-minpool
- Steek de stekker in het AC-stopcontact (afb. **16** 1, pagina 10).

## 8 Koelkast gebruiken

Met de koelkast kunnen verse levensmiddelen worden geconserveerd. Het vriesvak conserveert diepgevroren levensmiddelen en vriest verse levensmiddelen in.



### LET OP!

- Plaats geen elektrische apparatuur in de koelkast. De enige uitzondering zijn toestellen die voor dit doeleinde zijn toegelaten door de fabrikant.
- Zorg ervoor dat drank of voedsel in glazen flessen niet te sterk afkoelt. Vloeistoffen zetten uit als ze bevroren en kunnen daardoor glas breken.
- Levensmiddelen mogen alleen in de originele verpakking of in geschikte bakken worden bewaard.
- Zorg ervoor dat u alleen voorwerpen in de koelkast legt die op de gekozen temperatuur gekoeld mogen worden.



### INSTRUCTIE

- Voordat u de nieuwe koelkast in gebruik neemt, moet u deze om hygiënische redenen vanbinnen en vanbuiten reinigen met een vochtige doek (zie ook hoofdstuk „Reiniging en onderhoud“ op pagina 158).
- Druk de klep van het vriesvak niet met geweld dicht.
- Trek de scheidingswand er niet uit als zich ijs in het vriesvak bevindt.
- Verwijder de sticker die het bedieningselement (afb. **4**, pagina 3) afdekt niet.

## 8.1 Tips om energie te sparen

- Kies een goed geventileerde en tegen zonnestralen beschermde opstellingsplaats.
- Laat warme gerechten eerst afkoelen, voordat u deze in de koelkast legt.
- Open het koelapparaat niet vaker dan nodig.
- Laat de deur niet langer openstaan dan nodig. Staat de deur langer dan 5 minuten open, dan begint het licht te knipperen.
- Ontdooi de koelkast zodra er zich een ijslaag gevormd heeft.
- Vermijd een onnodig lage binnentemperatuur.

## 8.2 Koelkast inschakelen



- Schakel de koelkast in door op de -toets te drukken.



### INSTRUCTIE

Na het inschakelen heeft de koelkast een bepaalde tijd nodig tot de compressor begint te lopen.

## 8.3 Temperatuur instellen

- Druk herhaaldelijk op de -toets totdat het gewenste temperatuurniveau is ingesteld.  
Hoe meer leds boven de toets branden, hoe lager het temperatuurniveau.  
Om van het laatste niveau naar het eerste niveau te schakelen, drukt u opnieuw op de -toets.



### INSTRUCTIE

Het koelvermogen kan worden beïnvloed door:

- de omgevingstemperatuur
- de hoeveelheid levensmiddelen die geconserveerd dienen te worden
- het aantal keren dat de deur wordt geopend

Als de omgevingstemperatuur 16 °C tot 20 °C bedraagt, dient u de koelkast ten minste op stand 2 te zetten.

## 8.4 Levensmiddelen conserveren



### LET OP!

- Conserveer geen **warme** levensmiddelen in de koelkast.
- Zet geen glazen potten/flessen met vloeistoffen in het vriesvak.



### INSTRUCTIE

Bewaar levensmiddelen die snel geuren en smaken opnemen evenals vloeistoffen en producten met een hoog alcoholpercentage, in luchtdichte potten/flessen/bakjes.

U kunt in de koelkast levensmiddelen conserveren. De conserveringstijd van de levensmiddelen is doorgaans op de verpakking aangegeven.

De koelkast is verdeeld in verschillende zones met verschillende temperaturen:

- De koude zones bevinden zich direct boven de laden voor fruit en groente, dicht bij de achterwand.
- Neem de gegevens m.b.t. temperatuur en houdbaarheid op de verpakkingen van de levensmiddelen in acht.
- Neem de volgende instructies bij het gebruik van de koelkast in acht:
  - Vries producten die aan het ontdooien zijn of die al ontdooid zijn nooit opnieuw in, maar nuttig deze zo snel mogelijk.
  - Wikkel levensmiddelen in aluminiumfolie of vershoudfolie en bewaar ze in een luchtdicht bakje. Hierdoor worden de aroma's, de structuur en de versheid beter behouden.

## 8.5 Vriesvak ontdooien



### LET OP!

Gebruik geen mechanisch gereedschap voor het verwijderen van ijslagen of het losmaken van vastgevroren voorwerpen aan de binnenkant van de koelkast. De enige uitzondering zijn toestellen die voor dit doeleinde zijn toegelaten door de fabrikant.

Ga als volgt te werk om de koelkast te ontdooien:

- Neem de waren eruit.
- Bewaar deze eventueel in een ander koelapparaat, zodat ze koud blijven.
- Druk op de -toets totdat de koelkast uitschakelt.
- Laat de deur helemaal open.

## 8.6 Vergrendeling losmaken

De koelkast beschikt over een vergrendelingsmechanisme (afb. 17 1, pagina 11) dat ook als transportbeveiliging dient. De deur is beveiligd als deze is vergrendeld.

- Om de deur te openen, trekt u de deurgreep (afb. 17 2, pagina 11) naar boven en opent u de deur.

## 8.7 Koelkast uitschakelen en stilleggen

Als u de koelkast lange tijd wilt stilleggen, gaat u als volgt te werk:

- Druk op de ①-toets totdat de koelkast uitschakelt.
- Koppel de aansluitkabels van de accu los of trek de stekker van de wisselstroomleiding uit de gelijkrichter.
- Reinig de koelkast (zie hoofdstuk „Reiniging en onderhoud” op pagina 158).
- Sluit de deur.
- Draai de ventilatievergrendeling (afb. 18 1, pagina 11) totdat deze vastklikt.
- ✓ De deur blijft open en verhindert zo geurvorming.

# 9 Reiniging en onderhoud



### LET OP!

- Gebruik voor het reinigen geen bijtende schoonmaakmiddelen of harde voorwerpen, aangezien het koeltoestel hierdoor beschadigd zou kunnen raken.
- Gebruik geen harde of scherpe gereedschappen om het ontdooiingsproces te versnellen.

- Scheid het toestel voor reiniging en onderhoud altijd van het stroomnet.
- Reinig de koelkast regelmatig en als hij vuil is met een vochtige doek.
- Let erop dat er geen water in de afdichtingen druppelt. Dit kan de elektronica beschadigen.
- Veeg de koelkast na het reinigen met een doek droog.

## 10 Garantie

De wettelijke garantieperiode is van toepassing. Als het product defect is, wendt u zich tot het filiaal van de fabrikant in uw land (adressen zie achterkant van de handleiding) of tot uw speciaalzaak.

Voor de afhandeling van de reparatie of garantie dient u de volgende documenten mee te sturen:

- een kopie van de factuur met datum van aankoop,
- reden van de klacht of een beschrijving van de storing.

## 11 Afvoer



### **WAARSCHUWING! Gevaar voor kinderen!**

Voor het afvoeren van uw oude koelkast:

- Haak de deuren uit.
- Laat de legborden in de koelkast, zodat kinderen er niet in kunnen.

► Laat het verpakkingsmateriaal indien mogelijk recyclen.



Als u het product definitief buiten bedrijf stelt, informeer dan bij het dichtstbijzijnde recyclingcentrum of uw speciaalzaak naar de betreffende afvoervorschriften.

## 12 Verhelpen van storingen

### Rode led knippert (afb. 4 2, pagina 3)

Tijdens storingen knippert de led meerdere keren. Het aantal flitsen hangt af van het type storing.

Elke flits duurt een kwart van een seconde. Na de serie flitsen volgt een pauze. De reeks voor de storing wordt om de vier seconden herhaald.

Aantal impulsen	Storing	Mogelijke oorzaak
1	Voedingsspanning	De voedingsspanning ligt buiten het ingestelde bereik.
2	Overstroom ventilator	De ventilator belast de elektronische eenheid met meer dan 1 A.
	Te veel startpogingen	Compressor of ventilator zijn binnen een korte periode te vaak gestart.
3	Motor start niet	De rotor zit vast. Het drukverschil in het koelsysteem is te hoog (> 5 bar).
4	Te laag toerental	Bij te sterk belast koelsysteem kan het minimale toerental van de motor van 1850 tpm niet worden aangehouden.
5	Te hoge temperatuur van de elektronische eenheid	Bij te sterk belast koelsysteem of te hoge temperatuur wordt de elektronische eenheid te heet.
Permanent	Storingen van de temperatuursensor	Temperatuursensor is defect.

### Oranje led knippert (afb. 4 3, pagina 3)

Als de led permanent snel knippert, gaat u als volgt te werk:

- Druk op de toets ① tot de koelkast uitschakelt.
- Koppel de aansluitkabels van de accu los of trek de stekker van de wisselstroomleiding uit de gelijkrichter.
- Wacht een minuut, sluit de koelkast weer aan op de stroomvoorziening en schakel de koelkast in.
- Als de oranje led nog steeds knippert, neemt u contact op met de klantenservice.



**Compressor loopt niet (accuaansluiting)**

<b>Probleem</b>	<b>Mogelijke oorzaak</b>	<b>Oplossing</b>
$U_{KL} = 0\text{ V}$	Onderbreking in de aansluiting accu – elektronica	Verbinding tot stand brengen
	Hoofdschakelaar defect (indien aanwezig)	Hoofdschakelaar vervangen
	Extra leidingzekering doorgebrand (indien aanwezig)	Leidingzekering vervangen
$U_{KL} \leq U_{AAN}$	Accuspanning te laag	Accu laden
Startpoging met $U_{KL} \leq U_{UIT}$	Losse kabelverbinding Slecht contact (corrosie)	Verbinding tot stand brengen
	Accucapaciteit te gering	Accu vervangen
	Kabeldiameter te gering	Kabel vervangen (hoofdstuk „Koelkast aansluiten op gelijkspanning“ op pagina 153)
Startpoging met $U_{KL} \geq U_{AAN}$	Omgevingstemperatuur te hoog	–
	Be- en ontluftung niet voldoende	Koelkast anders zetten
	Condensor vuil	Condensor reinigen
Elektrische onderbreking in de compressor tussen de stiftten	Compressor defect	Compressor vervangen

$U_{KL}$  Spanning tussen plus- en minpool van de elektronica

$U_{AAN}$  Inschakelspanning elektronica

$U_{UIT}$  Uitschakelspanning elektronica

**Compressor loopt niet (aansluiting op wisselspanning)**

<b>Probleem</b>	<b>Mogelijke oorzaak</b>	<b>Oplossing</b>
Geen spanning	Onderbreking in de aansluitkabel	Verbinding tot stand brengen
	Hoofdschakelaar defect (indien aanwezig)	Hoofdschakelaar vervangen
	Extra leidingzekeringsdoorgebrand (indien aanwezig)	Leidingzekeringsvervanging
Spanning is voorhanden, maar compressor loopt niet	Omgevingstemperatuur te hoog	–
	Be- en ontluuchting niet voldoende	Koelkast anders zetten
	Condensor vuil	Condensor reinigen
Elektrische onderbreking in de compressor tussen de stiften	Compressor defect	Compressor vervangen





**Koelvermogen vermindert, binnentemperatuur stijgt**

<b>Probleem</b>	<b>Mogelijke oorzaak</b>	<b>Oplossing</b>
Compressor loopt lang/permanent	Omgevingstemperatuur te hoog	–
	Be- en ontluuchting niet voldoende	Koelkast anders zetten
	Condensor vuil	Condensor reinigen
	Ventilator defect	Ventilator vervangen
Compressor loopt zelden	Accu capaciteit uitgeput	Accu laden

**Abnormale geluiden**

<b>Probleem</b>	<b>Mogelijke oorzaak</b>	<b>Oplossing</b>
Luid brommen	Component van de koelkring kan niet vrij trillen (ligt tegen de wand aan)	Component voorzichtig ombuigen
	Vreemd voorwerp tussen koelaggregaat en wand geklemd	Vreemd voorwerp verwijderen
	Ventilatorgeluid	–

## 13 Technische gegevens

	CRE0050	CRE0065	CRE0080
Inhoud koelvak:	41,2 l	50 l	70,6 l
Inhoud vriesvak:	4,4 l	7,0 l	7,5 l
Inhoud:	45 l	57 l	78 l
Spanning:	12 V $\overline{\text{---}}$ of 24 V $\overline{\text{---}}$		
Nominale stroom 12 V $\overline{\text{---}}$ :	5,2 A	5,8 A	6,5 A
24 V $\overline{\text{---}}$ :	2,5 A	2,8 A	3,1 A
Koeltemperatuurbereik Koelkast:	+0 °C tot +12 °C		
Vriesvak:	-12 °C tot -6 °C		
Klimaatklasse:	ST		
Luchtvochtigheid:	maximaal 90 %		
Kortstondige helling:	maximaal 30°		
Maximale druk:	LD 11 bar/HD 25 bar		
Drijfgas:	C <sub>5</sub> H <sub>10</sub>		
Koudemiddel:	R134a		
Koudemiddelhoeveelheid:	40 g	45 g	48 g
CO <sub>2</sub> -equivalent:	0,057 t	0,064 t	0,069 t
Aardopwarmingsvermogen (GWP):	1430		
Afmetingen:	afb. <b>19</b> , pagina 12	afb. <b>20</b> , pagina 12	afb. <b>21</b> , pagina 12
Gewicht:	12,57 kg	14,15 kg	15,53 kg
Keurmerk/certificaat:	   		

Bevat gefluoreerde broeikasgassen

Hermetisch afgesloten apparaat

De actuele EG-conformiteitsverklaring voor uw apparaat ontvangt u op de desbetreffende productpagina van [dometic.com](http://dometic.com) of direct via de fabrikant (zie achterzijde).

**Læs denne vejledning omhyggeligt igennem før installation og ibrugtagning, og opbevar den. Giv den til brugeren, hvis du giver produktet videre.**

## Indholdsfortegnelse

1	Forklaring af symbolerne .....	165
2	Sikkerhedshenvisninger .....	165
3	Leveringsomfang .....	168
4	Tilbehør .....	168
5	Korrekt brug .....	168
6	Teknisk beskrivelse .....	169
7	Opstilling og tilslutning af køleskabet .....	170
8	Betjening af køleskabet .....	175
9	Rengøring og vedligeholdelse .....	178
10	Garanti .....	179
11	Bortskaffelse .....	179
12	Udbedring af fejl .....	180
13	Tekniske data .....	183

# 1 Forklaring af symbolerne

**FARE!**

**Sikkerhedshenvisning:** Manglende overholdelse medfører død eller alvorlig kvæstelse.

**ADVARSEL!**

**Sikkerhedshenvisning:** Manglende overholdelse kan medføre død eller alvorlig kvæstelse.

**FORSIGTIG!**

**Sikkerhedshenvisning:** Manglende overholdelse kan medføre kvæstelser.

**VIGTIGT!**

Manglende overholdelse kan medføre materielle skader og begrænse produktets funktion.

**BEMÆRK**

Supplerende informationer om betjening af produktet.

# 2 Sikkerhedshenvisninger

Producenten påtager sig intet ansvar for skader i følgende tilfælde:

- Monterings- eller tilslutningsfejl
- Beskadigelser på produktet på grund af mekanisk påvirkning og overspænding
- Ændringer på produktet uden udtrykkelig tilladelse fra producenten
- Anvendelse til andre formål end dem, der er beskrevet i vejledningen

## 2.1 Grundlæggende sikkerhed



### ADVARSEL!

- Lad kun en kvalificeret tekniker foretage installationer i vådrum.
- Hvis apparatet har synlige beskadigelser, må apparatet ikke tages i brug.
- Hvis dette apparats tilslutningskabel er beskadiget, skal det udskiftes af producenten eller dennes kundeservice eller en tilsvarende uddannet person for at forhindre farer.
- Reparationer på dette apparat må kun foretages af kvalificeret personale. Ved ukorrekte reparationer kan der opstå betydelige farer.
- Dette apparat kan anvendes af børn over 8 år og derudover af personer med begrænsede fysiske, sanse- eller mentale evner eller uden erfaring eller viden, hvis de er under opsyn eller blev instrueret i sikker brug af apparatet og forstår farerne, der følger heraf.
- Rengøring og vedligeholdelse udført af brugeren må ikke udføres af børn uden opsyn.
- Børn bør være under opsyn for at sikre, at de ikke leger med apparatet.
- Opbevar og anvend altid apparatet uden for børns rækkevidde (under 8 år).
- Opbevar ikke eksplosive stoffer som f.eks. spraydåser med drivgas i apparatet.



### FORSIGTIG!

- Fare for at komme i klemme! Grib ikke ind i hængslet.
- Fødevarer må kun opbevares i original emballage eller egnede beholdere.



### VIGTIGT!

- Sammenlign spændingsangivelsen på typeskiltet med energiforsyningen, der er til rådighed.
- Træk aldrig stikket ud af stikdåsen med tilslutningskablet.
- Afbryd køleskabet og andre forbrugere fra batteriet, før du tilslutter en hurtigoplader.
- Afbryd forbindelsen, eller slå køleskabet fra, når motoren standses. I modsat fald kan køretøjsbatteriet blive afladet.
- Køleskabet er ikke egnet til opbevaring af stoffer, der er ætsende eller indeholder opløsningsmidler!

- Hold altid udløbsåbningen ren.
- Åbn under ingen omstændigheder kølekredsløbet.
- Transportér aldrig apparatet i vandret stilling, så der ikke kan løbe olie ud af kompressoren.
- Sørg ved transport for, at kølekredsløbet ikke beskadiges. Kølemidlet i kølekredsløbet er letantændeligt.  
Ved en beskadigelse af kølekredsløbet:
  - Sluk for køleskabet.
  - Udluft rummet grundigt.
- Stil apparatet på et tørt sted, der er beskyttet mod stænkvand.

## 2.2 Sikkerhed under anvendelse af apparatet



### FARE!

- Tag aldrig fat i uisolerede ledninger med bare hænder.



### FORSIGTIG!

- Kontrollér før ibrugtagning, at ledningen og stikket er tørre.
- Hvis du tilslutter apparatet til et batteri, skal du kontrollere, at fødevarer ikke kommer i berøring med batterislyren.



### VIGTIGT!

- Anvend ikke elektriske apparater i køleskabet, undtagen hvis producenten anbefaler disse apparater hertil.
- Stil det ikke i nærheden af åben ild eller andre varmekilder (varmeapparater, stærk sol, gasovne osv.).
- **Fare for overophedning!**  
Sørg altid for, at varme, der opstår under driften, kan føres tilstrækkeligt bort. Sørg for, at apparatet har tilstrækkelig afstand til vægge og genstande, så luften kan cirkulere.
- Kontrollér, at ventilationsåbningerne ikke er tildækket.
- Fyld ikke væsker eller is i den indvendige beholder.
- Dyp aldrig apparatet i vand.
- Beskyt apparatet og kablerne mod varme og fugtighed.
- Sørg for, at fødevarerne ikke berører kølerummets væg.

### 3 Leveringsomfang

Antal	Betegnelse
1	Køleskab med hylder
1	Udgangsstuds
1	Monterings- og betjeningsvejledning

### 4 Tilbehør

Kan fås som tilbehør (ikke indeholdt i leveringsomfanget):

Betegnelse	Forklaring	Art.nr.
Ensretter	Transformerer en indgangsspænding på 100 til 240 V~ til 12 V== eller 24 V==, så køleskabet kan tilsluttes til et vekselspændingsnet.	9600000445

### 5 Korrekt brug

Køleskabet er beregnet til montering i campingvogne, autocampere og både. Det egner sig udelukkende til installation i en indbygningsniche. Efter monteringen må der udelukkende være fri adgang til apparatets forside.

Køleskabet er udelukkende egnet til at køle, dybfryse og opbevare fødevarer.



#### ADVARSEL!

Køleskabet er ikke beregnet til faglig korrekt opbevaring af medicin.



#### FORSIGTIG! Sundhedsfare!

Kontrollér, om køleskabets kølekapacitet svarer til kravene for fødevarerne, som du vil køle.



## 6 Teknisk beskrivelse

CoolMatic køleskabe i serien CRE kan køle varer og holde dem kolde. I frostboksen kan der dybfryses varer.

Alle materialer, der er anvendt i køleskabet, er ufarlige for fødevarer. Kølekredsløbet er vedligeholdelsesfrit.

Hvis køleskabet anvendes på både, kan det udsættes for en kortvarig hældning på 30°.

Temperaturen indstilles med betjeningspanelet på den venstre, indvendige side af køleskabet.

Der kan vælges mellem fem temperaturområder fra +0 °C til +12 °C.

### 6.1 Betjeningselementer i det indvendige rum

De forskellige køleskabstyper er vist på følgende figurer:

- CRE0050: fig. **1**, side 2
- CRE0065: fig. **2**, side 2
- CRE0080: fig. **3**, side 3

Pos.	Forklaring
1	Fryseboks
2	Betjeningsfelt
3	Gitter (kan klappes op, så der kan stilles flasker i kølerummet)
4	Flaskeholder (til at holde flasker fast i rummet i døren)
5	Rum

## 6.2 Betjeningslementer

Pos. på fig. 4, side 3	Forklaring
1	Infrarød sensor til at tænde og slukke den indvendige belysning
2	Rød LED: Fejlvisning
3	Blå LED: Kompressor kører Orange LED: Kompressoren er slukket
4	Tænd/sluk-knap
5	Indvendig belysning
6	Tast til valg af temperatur
7	LED'er: Temperaturniveauer

## 7 Opstilling og tilslutning af køleskabet

### 7.1 Sikkerhedshenvisninger vedr. installation på både

Overhold især følgende henvisninger ved installation på både.



#### FARE!

Sørg ved tilslutning til strømnettet ubetinget for, at spændingsforsyningen er sikret med et HFI-relæ.



#### VIGTIGT!

- Apparatet kan kun vippe til siden op til 30° i en kort periode. Vær opmærksom på, at køleskabet skal være sikret til disse forhold, når det opstilles. Kontakt et autoriseret firma ved spørgsmål vedr. installation.
- Opstil køleskabet, så den opvarmede luft nemt kan slippe bort (enten opad eller til siderne, fig. 5, side 4).
- Apparatet er beregnet til udenomstemperaturer mellem +16 °C og +38 °C.

## 7.2 Bemærkninger angående installation af køleskabet

Vær opmærksom på følgende henvisninger ved opstillingen:

- Opstil køleskabet, så den opvarmede luft nemt kan slippe bort (enten opad eller til siderne, fig. **5**, side 4).

Nøgle til fig. **5**, side 4

Pos.	Forklaring
1	Kold tilført luft
2	Varm aftræksluft
3	Kondensator
4	Afstand over køleskabet, når der ikke er plads nok for, at der kan cirkulere tilstrækkelig afstand aftræksluft opad eller til siden.

- Overhold følgende monteringsmål:
  - CRE0050: 550 x 390 x maks. 544 mm
  - CRE0065: 595 x 458 x maks. 535 mm
  - CRE0080: 578 x 485 x maks. 650 mm
- Hold åbninger (ventilationsåbninger osv.) i kabinettet eller indbygningsstrukturen fri for genstande.
- I normal drift af køleskabet opstår der kondensat. Du kan enten tørre kondensatet op fra køleskabets bund regelmæssigt eller aftappe det gennem et afløb i køleskabets bageste del (se kapitlet „Montering af udgangsstuds (valgfri)“ på side 171).

## 7.3 Montering af udgangsstuds (valgfri)

- Forbind en slange med en indvendig diameter på 10 mm (med følger ikke) til udgangsstuds.
- Læg køleskabet på siden for at få adgang til bunden.



### VIGTIGT!

Tænd ikke for apparatet, før det har stået oprejst position i 4 timer.

- Montér udgangsstuds (fig. **6** 2, side 4) justeret efter for- eller bagsiden iht. den ønskede udgangsretning.
- Fjern afløbsproppen (fig. **6** 1, side 4) i køleskabet.

## 7.4 Opstilling af køleskabet

Gå frem på følgende måde for at opstille køleskabet:

- ▶ Hvis du vil aftappe kondensatet gennem en slange: Montér udgangsstudsene (se kapitlet „Montering af udgangsstudsene (valgfri)“ på side 171)
- ▶ Lås transportlåsen op (kapitlet „Åbning af låsen“ på side 178).
- ▶ Åbn køleskabslågen.
- ▶ Fjern blændpropperne (fig. **7** 2, side 5).
- ▶ Skub køleskabet ind i nichen.
- ▶ Fastgør køleskabet med egnede skruer (fig. **7** 1, side 5).
- ▶ Tryk blændpropperne (fig. **7** 2, side 5) ind i åbningerne.

## 7.5 Ændring af døranslaget

Du kan også ændre dørens anslag, så døren åbner mod venstre i stedet for mod højre.

- ▶ Gå frem som vist på fig. **8**, side 6 til fig. **9**, side 6 for at ændre døranslaget.

## 7.6 Udskiftning af dørdekoration



### VIGTIGT! Fare for beskadigelse!

Dørdekorationen skal kun skiftes, når køleskabet er oprejst.

Dekorationslisten har følgende mål (se fig. **10**, side 7):

Model	A	B	C
CRE0050	350 ± 0,5 mm	474 ± 0,5 mm	
CRE0065	419 ± 0,5 mm	468 ± 0,5 mm	0,5 mm
CRE0080	445 ± 0,5 mm	582 ± 0,5 mm	

### Aftagning og montering af dekorationsliste

- ▶ Fortsat som vist (fig. **11**, side 7 til fig. **13**, side 9) tage dekorationslisten af.
- ▶ Fortsæt i omvendt rækkefølge for at montere dekorationslisten.

## 7.7 Tilslutning af køleskabet til jævnspænding



### VIGTIGT!

- For at undgå spændings- og dermed effekttab skal tilslutningskablet være så kort som mulig. Undgå ekstra kontakter, stik eller fordelerdåser.
- Afbryd apparatet og andre forbrugere fra batteriet, før du oplader batteriet med en hurtigoplader. Overspænding kan beskadige apparatets elektronik.

Køleskabet kan tilsluttes til en DC-spændingsforsyning (12/24 V $\overline{=}$ ).

Af sikkerhedsmæssige årsager er køleskabet udstyret med et elektronisk system, så man undgår omvendt polaritet. Dette beskytter køleskabet mod omvendt polaritet, når det tilsluttet til et batteri, og mod kortslutning.

For at beskytte batteriet frakobles køleskabet automatisk, hvis spændingen ikke er længere er tilstrækkelig (se følgende tabel).

	12 V	24 V
<b>Frakoblingsspænding</b>	10,4 V	22,8 V
<b>Gentilkoblingsspænding</b>	11,7 V	24,2 V

- Bestem kablets nødvendige tværsnit afhængigt af kabellængden iht. fig. **14**, side 9.

Nøgle til fig. **14**, side 9:

Koordinatakse	Betydning	Enhed
l	Kabellængde	m
Ø	Kabeltværsnit	mm <sup>2</sup>

**VIGTIGT!**

Kontrollér i den forbindelse, at polerne ikke ombyttes.

- ▶ Kontrollér før ibrugtagning af apparatet, om driftsspændingen og batterispændingen stemmer overens (se typeskilt).
- ▶ Tilslut køleskabet til et stik, der er sikret med mindst 15 A (ved 12 V $\overline{=}$ ) eller 7,5 A (ved 24 V $\overline{=}$ ) (fig. **15** 1, side 10).
- ▶ Forbind det røde kabel (fig. **15** rd, side 10) med pluspolen på batteriet.
- ▶ Forbind det sorte kabel (fig. **15** bk, side 10) med minuspolen på batteriet.

## 7.8 Tilslutning af køleskabet til vekselspændingen

**FARE! Livsfare!**

- Berør aldrig stik og kontakter, når du har våde hænder eller står med fødderne i vand.
- Hvis du anvender køleskabet om bord på en båd ved hjælp af en tilslutning til vekselstrømsforsyning på land, skal du under alle omstændigheder montere et fejlstrømsrelæ mellem vekselstrømforsyningen og køleskabet.  
Få råd hos en fagmand.

Du kan tilslutte køleskabet til vekselstrøm, hvis du anvender ensretteren MPS 35 (**tilbehør**).

Ensretteren MPS 35 har en prioritetskobling, der skåner det tilsluttede batteri. Når der anvendes en strømforsyning, skifter ensretteren automatisk fra batteridrift til netdrift.

Hvis vekselstrømmen afbrydes, skifter ensretteren igen automatisk til batteridrift. Netdrift med ensretteren har altid forrang for batteridrift.

Gå frem på følgende måde, når køleskabet tilsluttes til vekselspænding:

- Fastgør ensretteren bag på køleskabet.
- Tilslut ensretteren som vist i fig. 16, side 10:
  - Rødt/sort kabel: batteriets pluspol
  - Sort kabel: batteriets minuspol
- Tilslut ensretteren til køleskabet (fig. 16 2, side 10):
  - Rødt kabel: ensretterens pluspol
  - Sort kabel: ensretterens minuspol
- Sæt stikket i AC-stikdåsen (fig. 16 1, side 10).

## 8 Betjening af køleskabet

Køleskabet gør det muligt at konservere friske fødevarer. Fryseboksen konserverer frosne madvarer og fryser friske fødevarer.



### VIGTIGT!

- Der må ikke anbringes elektrisk udstyr inde i køleboksen. Eneste undtagelse er apparater, som af producenten er godkendt af producenten til formålet.
- Vær opmærksom på, at drikkevarer eller mad i glasbeholdere ikke afkøles for kraftigt. Væsker udvider sig, når de fryser, og de kan derfor ødelægge glasbeholderne.
- Fødevarer må kun opbevares i original emballage eller egnede beholdere.
- Sørg for, at der kun er genstande eller varer i køleboksen, der må afkøles til den valgte temperatur.



### BEMÆRK

- Før du tager det nye køleskab i brug, bør du af hygiejnske årsager rengøre det indvendigt og udvendigt med en fugtig klud (se også kapitlet „Rengøring og vedligeholdelse“ på side 178).
- Luk ikke fryserens klap med vold.
- Træk ikke skillevæggen ud, hvis der er is i fryseren.
- Fjern ikke mærkaten, der er sat på betjeningselementet (fig. 4, side 3).

## 8.1 Tips til energibesparelse

- Vælg et opstillingssted, der er godt ventileret og beskyttet mod sol.
- Lad først varm mad afkøle, før du lægger den i.
- Åbn ikke køleskabet hyppigere end nødvendigt.
- Lad ikke døren være åben længere end nødvendigt. Hvis døren står åben i mere end 5 min., begynder lyset at blinke.
- Afrim køleskabet, så snart der har dannet sig et islag.
- Undgå unødigt lav indvendig temperatur.

## 8.2 Tilkobling af køleskabet



- Tænd for køleskabet ved at trykke på knappen .



### BEMÆRK

Når køleskabet er blevet tændt, går der et stykke tid, indtil kompressoren starter.

## 8.3 Indstilling af temperaturen

- Tryk på knappen  flere gange, indtil det ønskede temperaturniveau er indstillet.  
Jo flere LED'er, der lyser over knappen, desto lavere er temperaturniveauet.  
For at skifte fra det sidste niveau til det første niveau skal du trykke på knappen  igen.



### BEMÆRK

Kølekapaciteten kan påvirkes af:

- udenomstemperaturen
- mængden af fødevarerne, der skal konserveres
- hvor tit døren åbnes.

Hvis udenomstemperaturen er på 16 °C til 20 °C, skal du mindst indstille køleskabet på trin 2.



## 8.4 Konservering af fødevarer



### VIGTIGT!

- Konservér ikke **varme** fødevarer i køleskabet.
- Stil ikke en glasbeholder med væsker ind i fryseboksen.



### BEMÆRK

Fødevarer, der let optager lugt og smag, samt væsker og produkter med et højt alkoholindhold, skal konserveres i tætte beholdere.

Du kan konservere fødevarer i køleskabet. Fødevarernes holdbarhed er normalt angivet på emballagen.

Køleskabet er inddelt i forskellige zoner, der har forskellige temperaturer:

- De kolde zoner befinder sig umiddelbart over skuffen til frugt og grønt tæt ved bagvæggen.
- Overhold temperatur- og holdbarhedsangivelserne på fødevarernes emballage.
- Vær opmærksom på følgende henvisninger ved konserveringen:
  - Læg aldrig produkter, der er ved at tø op eller lige er optøede, i fryseboksen igen, men anvend dem så hurtigt som muligt.
  - Pak maden ind i sølvpapir eller folie, og opbevar det i en lufttæt beholder. Derved konserveres aromaer, substansen og friskheden bedre.

## 8.5 Afrimning af fryseren



### VIGTIGT!

Anvend ikke mekanisk værktøj til at fjerne is eller for at løsne fastfrosne genstande indvendigt i køleskabet. Eneste undtagelse er apparater, som af producenten er godkendt af producenten til formålet.

Gå frem på følgende måde for at afrime køleskabet:

- Tag indholdet ud.
- Opbevar det evt. i et andet køleskab, så det forbliver koldt.
- Tryk på knappen , indtil køleskabet slukker.
- Lad døren stå helt åben.

## 8.6 Åbning af låsen

Køleskabet har en låsemekanisme (fig. 17 1, side 11), der også fungerer som transportsikring. Døren er sikret, når den er låst.

- For at åbne døren skal dørgrebet (fig. 17 2, side 11) trækkes op og døren åbnes.

## 8.7 Frakobling og ud-af-drifttagning af køleskabet

Hvis du vil tage køleskabet ud af drift i længere tid, skal du gå frem på følgende måde:

- Tryk på knappen ①, indtil køleskabet slukker.
- Afbryd tilslutningskablerne af batteriet, eller træk stikket på vekselstrømsledningen ud af ensretteren.
- Rengør køleskabet (se kapitlet „Rengøring og vedligeholdelse“ på side 178).
- Luk døren.
- Drej ventilationslåsen (fig. 18 1, side 11), indtil den går i hak.
- ✓ Døren forbliver åben og forhindrer på den måde, at der opstår lugtgener.

# 9 Rengøring og vedligeholdelse



### VIGTIGT!

- Anvend ikke skrappe rengøringsmidler eller hårde genstande ved rengøringen, da de kan beskadige køleskabet.
- Anvend ikke hårdt eller spidst værktøj til at fremskynde afrimningen.

- Afbryd apparatet fra strømforsyningen før rengøring og vedligeholdelse.
- Rengør køleskabet regelmæssigt, og når den er snavset, med en fugtig klud.
- Vær opmærksom på, at der ikke drypper vand ind i tætningerne. Det kan beskadige elektronikken.
- Tør køleskabet af med en klud efter rengøringen.

## 10 Garanti

Den lovbestemte garantiperiode gælder. Hvis produktet er defekt, skal du kontakte producentens afdeling i dit land (adresser, se vejledningens bagside) eller din forhandler.

Ved reparation eller krav om garanti skal du medsende følgende bilag:

- En kopi af regningen med købsdato
- En reklamationsgrund eller en fejlbeskrivelse

## 11 Bortskaffelse



### **ADVARSEL! Fare for børn!**

Før det gamle køleskab bortskaffes:

- Afmonter dørene.
- Lad hyldeerne blive i køleskabet, så børn ikke kan gå ind i det.

► Bortskaf så vidt muligt emballagen sammen med det tilsvarende genbrugsaffald.



Hvis du tager produktet endegyldigt ud af drift, skal du kontakte det nærmeste recyclingcenter eller din faghandel for at få de pågældende forskrifter om bortskaffelse.

## 12 Udbedring af fejl

### Den røde LED blinker (fig. 4 2, side 3)

Ved driftsfejl blinker LED'en flere gange. Antallet af blink afhænger af fejltypen.

Hvert blink varer i et kvart sekund. Efter en serie af blink følger en pause. Sekvensen for fejlen gentages hvert fjerde sekund.

Antal lysimpulser	Fejl	Mulig årsag
1	Forsyningsspænding	Forsyningsspændingen ligger uden for det indstillede område.
2	Ventilator-overstrøm	Ventilatoren belaster elektronikheden med mere end 1 A.
	For mange startforsøg	Kompressor eller ventilator er startet for tit i et kort tidsrum.
3	Motoren starter ikke	Rotoren sidder fast. Differenstrykket i kølesystemet er for højt (> 5 bar).
4	For lavt omdrejningstal	Hvis kølesystemet belastes for kraftigt, kan motorens minimumomdrejningstal på 1850 o/min ikke opretholdes.
5	Overtemperatur i elektronikheden	Hvis kølesystemet belastes for kraftigt eller temperaturen er for høj, bliver elektronikken for varm.
Konstant	Temperaturfølerfejl	Temperaturføleren er defekt.

### Den orange lysdiode blinker (fig. 4 3, side 3)

Gå frem på følgende måde, hvis lysdioden blinker hurtigt konstant:

- Tryk på tasten , indtil køleskabet slukker.
- Afbryd tilslutningskablerne af batteriet, eller træk stikket på vekselstrømsledningen ud af ensretteren.
- Vent et minut, tilslut igen køleskabet til strømforsyningen, og tænd det.
- Kontakt kundeservice, hvis den orange lysdiode stadig blinker.

**Kompressoren kører ikke (batteritilslutning)**

<b>Problem</b>	<b>Mulig årsag</b>	<b>Afhjælpning</b>
$U_{KL} = 0 \text{ V}$	Afbrydelse i tilslutningsledningen batteri – elektronik	Etablér forbindelsen
	Hovedafbryder defekt (hvis den findes)	Udskift hovedafbryderen
	Ekstra ledningssikring brændt over (hvis den findes)	Udskift ledningssikringen
$U_{KL} \leq U_{TIL}$	Batterispænding for lav	Oplad batteriet
Startforsøg med $U_{KL} \leq U_{FRA}$	Løs kabelforbindelse Dårlig forbindelse (korrosion)	Etablér forbindelsen
	Batterikapacitet for lav	Udskift batteriet
	Kabeltværsnit for lille	Udskift kablet (kapitlet „Tilslutning af køleskabet til jævnspænding“ på side 173)
Startforsøg med $U_{KL} \geq U_{FRA}$	Udenomstemperatur for høj	–
	Ventilation og udluftning ikke tilstrækkelig	Stil køleskabet et andet sted
	Kondensator snavset	Rengør kondensatoren
Elektrisk afbrydelse i kompressoren mellem stikbenene	Kompressor defekt	Udskift kompressoren

$U_{KL}$  Spænding mellem elektronikkens plus- og minusklemme

$U_{TIL}$  Tilkoblingsspænding elektronik

$U_{FRA}$  Frakoblingsspænding elektronik

**Kompressoren kører ikke (tilslutning til vekselspænding)**

<b>Problem</b>	<b>Mulig årsag</b>	<b>Afhjælpning</b>
Ingen spænding	Afbrydelse af tilslutningsledningen	Etablér forbindelsen
	Hovedafbryder defekt (hvis den findes)	Udskift hovedafbryderen
	Ekstra ledningssikring brændt over (hvis den findes)	Udskift ledningssikringen
Der er spænding, men kompressoren kører ikke	Udenomstemperatur for høj	–
	Ventilation og udluftning ikke tilstrækkelig	Stil køleskabet et andet sted
	Kondensator snavset	Rengør kondensatoren
Elektrisk afbrydelse i kompressoren mellem stikbenene	Kompressor defekt	Udskift kompressoren





**Kølekapaciteten reduceres, den indvendige temperatur stiger**

<b>Problem</b>	<b>Mulig årsag</b>	<b>Afhjælpning</b>
Kompressoren kører længe/konstant	Udenomstemperatur for høj	–
	Ventilation og udluftning ikke tilstrækkelig	Stil køleskabet et andet sted
	Kondensator snavset	Rengør kondensatoren
	Ventilator defekt	Udskift ventilatoren
Kompressoren kører sjældent	Batterikapacitet opbrugt	Oplad batteriet

**Usædvanlige lyde**

<b>Problem</b>	<b>Mulig årsag</b>	<b>Afhjælpning</b>
Høj brummen	En af kølekredsløbets komponenter kan ikke svinge frit (ligger op mod væggen)	Bøj forsigtigt komponenten
	Fremmedlegeme klemt inde mellem kølemaskinen og væggen	Fjern fremmedlegemet
	Ventilatorstøj	–

## 13 Tekniske data

	CRE0050	CRE0065	CRE0080
Indhold køleboks:	41,2 l	50 l	70,6 l
Indhold fryseboks:	4,4 l	7,0 l	7,5 l
Indhold:	45 l	57 l	78 l
Spænding:	12 V $\overline{=}$ eller 24 V $\overline{=}$		
Mærkestrøm			
12 V $\overline{=}$ :	5,2 A	5,8 A	6,5 A
24 V $\overline{=}$ :	2,5 A	2,8 A	3,1 A
Køletemperaturområde			
Køleskab:	+0 °C til +12 °C		
Fryser:	-12 °C til -6 °C		
Klimaklasse:	ST		
Luftfugtighed:	Maks. 90 %		
Kortvarig hældning:	Maks. 30°		
Maks. tryk:	Lavtryk 11 bar/højtryk 25 bar		
Drivmiddel:	C <sub>5</sub> H <sub>10</sub>		
Kølemiddel:	R134a		
Kølemiddelmængde:	40 g	45 g	48 g
CO <sub>2</sub> ækvivalent	0,057 t	0,064 t	0,069 t
Drivhuspotentiale (GWP):	1430		
Mål:	fig. 19, side 12	fig. 20, side 12	fig. 21, side 12
Vægt:	12,57 kg	14,15 kg	15,53 kg
Godkendelse/certifikat:	   		

Indeholder fluorerede drivhusgasser

Hermetisk lukkede anlæg eller hermetisk lukket udstyr

Den aktuelle EU-overensstemmelseserklæring for dit apparat får du på den pågældende produktside på [dometic.com](http://dometic.com) eller direkte hos producenten (se bagsiden).

**Läs igenom anvisningarna noga innan produkten monteras och används. Spara monterings- och bruksanvisningen för senare bruk. Överlämna bruksanvisningen till den nya ägaren vid ev. vidareförsäljning.**

## Innehållsförteckning

1	Förklaring av symboler .....	185
2	Säkerhetsanvisningar .....	185
3	Leveransomfattning. ....	188
4	Tillbehör .....	188
5	Ändamålsenlig användning .....	188
6	Teknisk beskrivning. ....	189
7	Ställa upp och ansluta kylskåpet. ....	190
8	Använda kylskåpet .....	195
9	Rengöring och skötsel .....	198
10	Garanti .....	199
11	Avfallshantering. ....	199
12	Felsökning .....	200
13	Tekniska data. ....	203



# 1 Förklaring av symboler

**FARA!**

**Observera:** Beaktas anvisningen ej leder det till dödsfara eller svåra skador.

**VARNING!**

**Observera:** Beaktas anvisningen ej kan det leda till dödsfara eller svåra skador.

**AKTA!**

**Observera:** Beaktas anvisningen ej kan det leda till kroppsskador.

**OBSERVERA!**

Om anvisningarna inte beaktas kan det leda till materialskador och produktens funktion kan påverkas negativt.

**ANVISNING**

Kompletterande information om användning av produkten.

## 2 Säkerhetsanvisningar

Tillverkaren övertar inget ansvar för skador i följande fall:

- monterings- eller anslutningsfel
- skador på produkten, orsakade av mekanisk påverkan eller överspänning
- ändringar som utförts utan uttryckligt medgivande från tillverkaren
- ej ändamålsenlig användning

### 2.1 Allmänna säkerhetsanvisningar

**VARNING!**

- Om apparaten ska installeras i ett våtutrymme, måste installationen utföras av en behörig tekniker.
- Om apparaten uppvisar synliga skador får den ej tas i drift.
- Om apparatens anslutningskabel skadas måste den, av säkerhetsskäl, bytas ut av tillverkaren, tillverkarens kundtjänst eller annan person med motsvarande behörighet.

- Denna apparat får endast repareras av härför utbildad personal. Icke fackmässiga reparationer kan medföra allvarliga risker.
- Denna apparat kan användas av barn från 8 år samt av personer med fysiska, sensoriska eller mentala funktionshinder och personer som saknar erfarenhet och kunskap, under förutsättning att de använder den under uppsikt eller har fått instruktioner om hur apparaten används på ett säkert sätt och känner till ev. risker i samband med användningen.
- Utan uppsikt får barn inte utföra rengörings- och underhållsarbeten.
- Barn måste hållas under uppsikt, så att de inte leker med apparaten.
- Förvara och använd apparaten utom räckhåll för barn under 8 år.
- Lagra inga ämnen som kan explodera i apparaten, som t.ex. sprayburkar med drivgas.

**AKTA!**

- Risk för klämskador! Håll fingrarna borta från gångjärnen.
- Livsmedel får endast förvaras i originalförpackningarna eller i andra lämpliga behållare.

**OBSERVERA!**

- Jämför spänningsuppgifterna på typskylten med elförsörjningen på plats.
- Dra aldrig ut stickkontakten ur uttaget genom att dra i anslutningskabeln.
- Koppla bort kylskåpet och andra förbrukare från fordonsbatteriet innan snabbbladdaren ansluts.
- Skilj kylskåpet från elnätet eller stäng av den när motorn stängs av. Annars kan fordonsbatteriet laddas ur.
- Kylskåpet är inte ämnat för lagring av frätande ämnen och ämnen som innehåller lösningsmedel.
- Se till att utloppsöppningen alltid är ren.
- Öppna aldrig kylkretsloppet.
- Transportera aldrig apparaten vågrätt, eftersom olja kan rinna ut ur kompressorn.

- Se till att inte skada kylkretsloppet vid transport. Kylmedlet i kylkretsloppet är lättantändligt.  
Vid skador på kylkretsloppet:
  - Stäng av kylskåpet.
  - Ventilera rummet nog.
- Ställ apparaten i ett torrt utrymme, se till att den skyddas mot vattenstänk.

## 2.2 Säkerhet vid användning av apparaten



### FARA!

- Ta inte tag i avskalade ledningar med händerna.



### AKTA!

- Kontrollera, innan apparaten tas i drift, att elkabeln och stickkontakten är torra.
- Om kylskåpet ska drivas med batteri, se till att batterisyran inte kan komma i kontakt med livsmedlen.



### OBSERVERA!

- Använd inga elektriska produkter för arbeten inne i kylapparaten. Undantag: produkterna rekommenderas för sådan användning av tillverkaren.
- Ställ inte upp den i närheten av öppen eld eller andra värmekällor (värmeelement, starkt solljus, gasspisar etc.)
- **Risk för överhettning!**  
Se till att värmen som alstras under användningen kan avledas ordentligt. Apparaten måste ha tillräckligt stort avstånd till väggen/andra föremål så att luften kan cirkulera fritt.
- Se till att ventilationsöppningarna inte är täckta.
- Fyll inte innerfacket med vätskor eller is.
- Doppa aldrig ner apparaten i vatten.
- Skydda apparaten och kablarna mot värme och fukt.
- Se till att livsmedlen i kylskåpet inte vidrör väggarna i kylan.

## 3 Leveransomfattning

Kvantitet	Beskrivning
1	Kylskåp med hyllor
1	Utlopp
1	Monterings- och bruksanvisning

## 4 Tillbehör

Följande tillbehör finns tillgängliga (ingår inte i leveransen):

Beskrivning	Förklaring	Ref.nr
Likriktare	Omvandlar ingångsspänning på 100 till 240 V~ till 12 V= eller 24 V= så att kylskåpet kan anslutas till ett växelspänningsnät.	9600000445

## 5 Ändamålsenlig användning

Kylskåpet är utformat för att installeras i husvagnar, husbilar och på båtar. Det är avsett endast för att installeras i ett inbyggnadsskåp. Efter installationen får endast apparatens front vara tillgänglig.

Kylskåpet är avsett endast för kylning, djupfrysning och förvaring av livsmedel.



### **WARNING!**

Kylskåpet är inte konstruerat för att kunna förvara medicin på ett korrekt sätt.



### **AKTA! Hälsorisk!**

Kontrollera om kylskåpets kyleffekt uppfyller kraven för de livsmedel du vill hålla kalla.

## 6 Teknisk beskrivning

Kylapparater i CoolMatic CRE-serien kyler och håller livsmedel kalla. I frysacket kan man hålla livsmedel djupfrysta.

Alla material i kylskåpet är ämnade för livsmedel och är ofarliga. Kylkretsen är underhållsfri.

Kylskåpet klarar av en kortvarig krängning på 30° vid användning på båtar.

Temperaturen ställs in på kontrollpanelen vid kylskåpets vänstra insida.

Man kan välja mellan fyra temperaturområden +0 °C till +12 °C.

### 6.1 Komponenter inne i skåpet

De olika kylskåpsmodellerna visas på följande bilder:

- CRE0050: bild **1**, sida 2
- CRE0065: bild **2**, sida 2
- CRE0080: bild **3**, sida 3

Pos.	Förklaring
1	Frysack
2	Kontrollpanel
3	Galler (fällbart, så att flaskor kan ställas in i kylskåpet)
4	Flaskhållare (för att hålla fast flaskorna i dörracket)
5	Fack

## 6.2 Reglage, komponenter

Pos. på bild <b>4</b> , sida 3	Förklaring
1	IR-sensor för påslagning och avstängning av innerbelysningen
2	Röd lysdiod: Felindikering
3	Blå lysdiod: Kompressor igång Orange lysdiod: Kompressorn avstängd
4	På/Av-knapp
5	Innerbelysning
6	Temperaturvalsknapp
7	Lysdioder: Temperaturnivåer

## 7 Ställa upp och ansluta kylskåpet

### 7.1 Säkerhetsanvisningar för installation på båtar

Beakta följande anvisningar vid installation på båtar:



#### **FARA!**

Se till att strömförsörjningen är säkrad med en jordfelsbrytare.



#### **OBSERVERA!**

- Apparaten klarar av en krängning åt sidan på 30° endast under kortare tid. Se till att kylskåpet är säkrat på ett sätt som motsvarar förhållandena på plats. Vänd dig till en installatör som är specialiserad på sådana installationer om du har frågor.
- Kylskåpet måste ställas upp på så sätt att den uppvärmda luften kan avledas ordentligt (uppåt eller åt sidorna, bild **5**, sida 4).
- Apparaten är avsedd för omgivningstemperaturer på mellan +16 °C och +38 °C.

## 7.2 Installationsanvisningar för kylskåpet

Beakta följande anvisningar vid uppställning:

- Kylskåpet måste installeras upp på ett sådant sätt att den uppvärmda luften kan avledas ordentligt (uppåt eller åt sidorna, bild **5**, sida 4).

Teckenförklaring till bild **5**, sida 4

Pos.	Förklaring
1	Kall tilluft
2	Varm frånluft
3	Kondensator
4	Avstånd uppåt om det inte finns tillräckligt med plats för luften att cirkulera uppåt eller på sidorna.

- Observera följande monteringsmått:
  - CRE0050: 550 x 390 x max 544 mm
  - CRE0065: 595 x 458 x max 535 mm
  - CRE0080: 578 x 485 x max 650 mm
- Se till att öppningarna (ventilationsspringor o.s.v.) på höljet och på insidan inte täcks över av några föremål.
- Vid normal användning av kylskåpet uppstår kondensat. Du kan antingen regelbundet torka upp kondensatet på kylskåpets botten eller tappa ut det genom en öppning på kylskåpets baksida (se kapitel "Montera utloppet (tillval)" på sidan 191).

## 7.3 Montera utloppet (tillval)

- Anslut en slang med en innerdiameter på 10 mm (ingår ej) till utloppsporten.
- Lägg kylskåpet på sidan för att komma åt undersidan.



### OBSERVERA!

Starta inte apparaten förrän den stått upprätt i 4 timmar.

- Montera utloppet (bild **6** 2, sida 4) så att det är justerat mot framsidan eller baksidan, beroende på åt vilket håll utloppet ska peka.
- Avlägsna dräneringspluggen (bild **6** 1, sida 4) inuti kylskåpet.

## 7.4 Ställa upp kylskåpet

Tillvägagångssätt för att ställa upp kylskåpet:

- Tillvägagångssätt för att tappa av kondensat genom en slang: Montera utloppet (se kapitel "Montera utloppet (tillval)" på sidan 191)
- Lossa transportsäkringen (kapitel "Lossa spärren" på sidan 197).
- Öppna kylskåpsdörren.
- Lossa blindlocken (bild **7** 2, sida 5).
- Skjut in kylskåpet i alkoven.
- Fäst kylskåpet med lämpliga skruvar (bild **7** 1, sida 5).
- Tryck in blindlocken (bild **7** 2, sida 5) i öppningarna.

## 7.5 Ändra dörren

Det går även att ändra dörren så att den öppnas åt vänster istället för åt höger.

- Tillvägagångssätt för omhängning av dörren, se bild **8**, sida 6 till bild **9**, sida 6.

## 7.6 Byta dörredekor



### **OBSERVERA! Risk för skador!**

Dörredekorerna får bytas ut endast när kylskåpet står upprätt.

Dekorpanelen har följande mått (se bild **10**, sida 7):

Modell	A	B	C
CRE0050	350 ± 0,5 mm	474 ± 0,5 mm	
CRE0065	419 ± 0,5 mm	468 ± 0,5 mm	0,5 mm
CRE0080	445 ± 0,5 mm	582 ± 0,5 mm	

### Ta bort och sätta dit dekorpanelen

- Följ anvisningarna på bilderna (bild **11**, sida 7 till bild **13**, sida 9) för att ta bort dekorpanelen.
- Arbeta i omvänd ordningsföljd för att installera dekorpanelen.



## 7.7 Ansluta kylskåpet till likspänning



### OBSERVERA!

- För att undvika spänningsförluster och effektförluster ska kabeln vara så kort som möjligt. Undvik ytterligare brytare, kontakter och fördelningsdosor.
- Koppla bort kylapparaten och andra elförbrukare från batteriet innan en batteriladdare ansluts till batteriet. Överspänning kan skada elektroniken.

Kylskåpet kan drivas med en DC-spänningskälla på (12/24 V==).

Av säkerhetsskäl är kylskåpet utrustat med ett elektroniskt system för att förhindra att polerna omvänds. Detta skyddar kylskåpet mot omvänd polaritet när det ansluts till ett batteri och skyddar även mot kortslutning.

Som skydd för batteriet stängs kylskåpet av automatiskt om spänningen inte längre räcker till (se nedanstående tabell).

	12 V	24 V
<b>Frånkopplingsspänning</b>	10,4 V	22,8 V
<b>Återinkopplingsspänning</b>	11,7 V	24,2 V

- Bestäm kabelarean så att den passar till kabellängden, se bild **14**, sida 9. Teckenförklaring till bild **14**, sida 9:

Koordinataxel	Betydelse	Enhet
l	Kabellängd	m
Ø	Kabelarea	mm <sup>2</sup>



### OBSERVERA!

Se till att polerna ansluts rätt.

- Kontrollera att driftspänningen och batterispänningen stämmer överens innan apparaten tas i drift (se typskylten).
- Koppla kylskåpet till en anslutning som säkras med minst 15 A (vid 12 V==) eller 7,5 A (vid 24 V==) (bild **15** 1, sida 10).
- Anslut den röda kabeln (bild **15** rd, sida 10) till batteriets pluspol.
- Anslut den svarta kabeln (bild **15** bk, sida 10) till batteriets minuspol.

## 7.8 Ansluta kylskåpet till växelspanning



### **FARA! Livsfara!**

- Ta inte i brytare eller kontakter med våta händer eller om du står på ett fuktigt underlag.
- Om kylskåpet används på en båt och ansluts till växelspanningsnätet på land måste en jordfelsbrytare installeras mellan växelspanningsnätet och kylskåpet.  
Kontakta en behörig elektriker.

Du kan ansluta kylskåpet till växelspanning om du använder likriktaren MPS35 (**tillbehör**).

Likriktaren MPS35 har en prioritetskoppling som skonar det anslutna batteriet. Vid anslutning till ett elnät kopplar likriktaren automatiskt om från batteridrift till nät drift.

När denna växelspanning bryts kopplar likriktaren automatiskt om till batteridrift igen. Nät drift via likriktaren har alltid prioritet framför batteridrift.

Ansluta kylskåpet till växelspanning:

- Likriktaren sätts fast bakom kylskåpet.
- Anslut likriktaren till batteriet som på bild **16**, sida 10:
  - Röd/svart kabel: batteriets pluspol
  - Svart kabel: batteriets minuspol
- Anslut likriktaren till kylskåpet (bild **16** 2, sida 10):
  - Röd kabel: likriktarens pluspol
  - Svart kabel: likriktarens minuspol
- Anslut kontakten till växelströmsuttaget (bild **16** 1, sida 10).

## 8 Använda kylskåpet

I kylan kan färska matvaror förvaras (konserveras). I frysacket kan man djupfrys livsmedel och hålla dem djupfrysta där.



### OBSERVERA!

- Placera inga elektriska apparater inuti kylskåpet. De enda undantagen är apparater som tillverkaren har godkänt för detta ändamål.
- Se till att vätskor eller matvaror i glasbehållare inte kyls ner för mycket. Vätskor kan expandera när de fryser och kan därför förstöra glasbehållare.
- Livsmedel får endast förvaras i originalförpackningarna eller i andra lämpliga behållare.
- Se till att det endast finns föremål resp. varor i kylskåpet som får kylas till den inställda temperaturen.



### ANVISNING

- Innan kylskåpet tas i drift ska det, av hygieniska skäl, torkas av in- och utvändigt med en fuktig trasa (se även kapitel "Rengöring och skötsel" på sidan 198).
- Stäng frysackets lucka försiktigt.
- Dra inte ut skiljeväggen om det finns is i frysacket.
- Avlägsna inte klistermärket som täcker kontrollenheten (bild **4**, sida 3).

### 8.1 Tips för att spara energi

- Välj en uppställningsplats med god ventilation som är skyddad mot direkt solljus.
- Låt varm mat svalna innan den läggs in i kylskåpet.
- Öppna inte kylan oftare än nödvändigt.
- Låt inte dörren vara öppen längre än nödvändigt. Om dörren är öppen längre än 5 minuter börjar lampan att blinka.
- Frosta av kylskåpet så snart det bildas is i det.
- Undvik en onödigt låg temperatur inne i kylan.

## 8.2 Slå på kylskåpet

- Slå på kylskåpet genom att trycka på knappen .



### ANVISNING

När kylskåpet har slagits på tar det en liten stund tills kompressorn startar.

## 8.3 Ställa in temperaturen

- Tryck upprepade gånger på knappen  tills det önskade temperatursteget har ställts in.

Ju fler lysdioder som tänds ovanför knappen, desto lägre är temperatursteget.

Tryck återigen på knappen  för att växla från det senaste till det första steget.



### ANVISNING

Kyleffekten kan påverkas av:

- omgivningstemperaturen
- mängden livsmedel
- hur ofta dörren öppnas

När omgivningstemperaturen är mellan 16 °C och 20 °C måste kylskåpet minst ställas in på steg 2.

## 8.4 Förvara livsmedel



### OBSERVERA!

- Ställ inte in **varm** mat i kylskåpet.
- Ställ inte glasbehållare med vätska i frysacket.



### ANVISNING

Förvara alltid livsmedel som lätt tar åt sig lukter och smak samt vätskor och produkter med hög alkoholhalt i täta behållare.

I kylskåpet kan livsmedel förvaras (konserveras). För det mesta anges hållbarhetstiden på förpackningarna.

Kylskåpet är indelat i olika "zoner" som har olika temperatur:

- De kallaste zonerna är direkt över lådorna för frukt och grönsaker, intill bakväggen.
- Beakta bäst före-datum och temperaturuppgifter på förpackningarna.
- Beakta följande anvisningar vid förvaring:
  - Frys inte in halvtinade eller upptinade livsmedel, utan använd dem så snart som möjligt.
  - Linda in livsmedel i aluminium- eller plastfolie och förvara det i en lufttät behållare. Därigenom bevaras aromen och konsistensen bättre och livsmedlen håller sig längre.

## 8.5 Frosta av frysen



### **OBSERVERA!**

Använd aldrig mekaniska verktyg för att avlägsna isbeläggningar eller föremål som frusit fast inuti kylskåpet. De enda undantagen är apparater som tillverkaren har godkänt för detta ändamål.

Avfrosta:

- Ta ut varorna.
- Förvara dem vid behov i en annan kylapparat så att de förblir kalla.
- Tryck på knappen  tills kylskåpet stängs av.
- Låt dörren stå helt öppen.

## 8.6 Lossa spärren

Kylskåpet har en låsmekanism (bild  1, sida 11) som även fungerar som transportsäkring. Dörren är säkrad när den är låst.

- Dra handtaget (bild  2, sida 11) uppåt för att öppna dörren.

## 8.7 Stänga av och ta kylskåpet ur bruk

Om kylskåpet ska stå oanvänt under en längre tid:

- Tryck på knappen  tills kylskåpet stängs av.
- Lossa anslutningskabelns anslutningar från batteriet eller dra ut växelströmskabelns kontakt från likriktaren.
- Rengör kylskåpet (se kapitel "Rengöring och skötsel" på sidan 198).
- Stäng dörren.
- Vrid ventilationsspärren (bild **18** 1, sida 11) tills den hakar fast.
- ✓ Dörren är lite öppen; på så sätt förhindrar man att det bildas störande lukt.

## 9 Rengöring och skötsel



### OBSERVERA!

- Använd inga starka rengöringsmedel eller hårda föremål vid rengöring eftersom dessa kan skada kylan.
- Använd inga hårda eller vassa verktyg för att snabba på avfrostningen.

- Koppla alltid bort apparaten från elnätet före rengöring och skötsel.
- Rengör kylskåpet regelbundet/vid behov med en fuktig trasa.
- Se till att det inte kommer in vatten i tätningarna. Elektronik kan skadas.
- Torka av kylapparaten med en trasa efter rengöringen.

## 10 Garanti

Den lagstadgade garantitiden gäller. Om produkten är defekt: kontakta tillverkarens kontor i ditt land (adresser, se bruksanvisningens baksida) eller återförsäljaren.

Vid reparations- resp. garantiärenden ska följande skickas med:

- en kopia på fakturan med inköpsdatum,
- en reklamationsbeskrivning/felbeskrivning.

## 11 Avfallshantering



### **WARNING! Fara för barn!**

Innan det gamla kylskåpet omhändertas:

- Ta bort dörrarna.
- Låt avställningsytorna vara kvar i kylskåpet så att barn inte kan klättra in i skåpet.

► Lämna om möjligt förpackningsmaterialet till återvinning.



När produkten slutgiltigt tas ur bruk: informera dig om gällande bestämmelser hos närmaste återvinningscentral eller hos återförsäljaren.

## 12 Felsökning

### Röd lysdiod blinkar (bild 4 2, sida 3)

Vid fel blinkar lysdioden flera gånger. Antalet blinkningar beror på typen av fel.

Varje blinkning pågår en kvarts sekund. Efter serien av blinkningar följer en paus. "Felblinkningarna" upprepas var fjärde sekund.

Antal blinkningar	Fel	Möjlig orsak
1	Försörjningsspänning	Försörjningsspänningen ligger utanför det inställda området.
2	Fläkt-överström	Fläkten belastar elektronikenheten med mer än 1 A.
	För många startförsök	För många startförsök av kompressor eller fläkt har gjorts på kort tid.
3	Motorn startar inte	Rotorn har fastnat. För högt differenstryck i kylsystemet (> 5 bar).
4	För lågt varvtal	Om kylsystemet belastas för mycket kan motorns min. varvtal på 1 850 varv/min inte upprätthållas.
5	Övertemperatur på elektronikenheten	Elektronikenheten blir för varm om kylsystemet belastas för mycket eller om för hög temperatur har ställts in.
Konstant	Fel på temperaturgivare	Temperaturgivare defekt.

### Orange lysdiod blinkar (bild 4 3, sida 3)

Gör på följande sätt om lysdioden hela tiden blinkar snabbt:

- Tryck på knappen ① tills kylskåpet stängs av.
- Lossa anslutningskabelns anslutningar från batteriet eller dra ut växelströmskabelns kontakt från likriktaren.
- Vänta en minut, återanslut kylskåpet till den mobila elektroniken och slå på det.
- Om den orange-färgade lysdioden ändå fortsätter att blinka ska man kontakta kundtjänst.



**Kompressorn går inte (batterianslutning)**

<b>Problem</b>	<b>Möjlig orsak</b>	<b>Åtgärd</b>
$U_{KL} = 0\text{ V}$	Avbrott i anslutningskabeln batteri – elektronik	Upprätta en anslutning
	Huvudbrytare defekt (i förekommande fall)	Byt huvudbrytare
	Extra säkring utlöst (om sådan finns)	Byt ut säkringen
$U_{KL} \leq U_{P\dot{A}}$	Batterispänningen är för låg	Ladda batteriet
Startförsök med $U_{KL} \leq U_{AV}$	Lös kabelanslutning Dålig kontakt (korrosion)	Upprätta en anslutning
	Batterikapaciteten är för dålig	Byt batteri
	För liten kabelarea	Byta kabel (kapitel "Ansluta kylskåpet till likspänning" på sidan 193)
Startförsök med $U_{KL} \geq U_{P\dot{A}}$	Omgivningstemperaturen är för hög	–
	Otillräcklig ventilation	Flytta kylskåpet
	Kondensatorn smutsig	Rengör kondensatorn
Elektriskt avbrott i kompressorn mellan stiften	Kompressorn defekt	Byt kompressor

$U_{KL}$  Spänning mellan elektronikens plus och minus

$U_{P\dot{A}}$  Startspänning elektronik

$U_{AV}$  Frånkopplingsspänning elektronik

**Kompressorn går inte (anslutning till växelspänning)**

<b>Problem</b>	<b>Möjlig orsak</b>	<b>Åtgärd</b>
Ingen spänning	Avbrott, anslutningskabel	Upprätta en anslutning
	Huvudbrytare defekt (i förekommande fall)	Byt huvudbrytare
	Extra säkring utlöst (om sådan finns)	Byt ut säkringen
Spänning finns, men kompressorn går inte	Omgivningstemperaturen är för hög	–
	Otillräcklig ventilation	Flytta kylskåpet
	Kondensatorn smutsig	Rengör kondensatorn
Elektriskt avbrott i kompressorn mellan stiften	Kompressorn defekt	Byt kompressor





**Kyleffekten sjunker, innertemperaturen stiger**

<b>Problem</b>	<b>Möjlig orsak</b>	<b>Åtgärd</b>
Kompressorn är igång för länge/oavbrutet	Omgivningstemperaturen är för hög	–
	Otillräcklig ventilation	Flytta kylskåpet
	Kondensatorn smutsig	Rengör kondensatorn
	Fläkt defekt	Byt fläkt
Kompressorn kör sällan	Batterikapaciteten är uttömd	Ladda batteriet

**Ovanliga ljud**

<b>Problem</b>	<b>Möjlig orsak</b>	<b>Åtgärd</b>
Högt brummande	En komponent på kylkretsloppet kan inte svänga fritt (ligger mot väggen)	Böj ut komponenten försiktigt
	Främmande föremål mellan kylaggregatet och väggen	Ta bort föremålet
	Ljud från fläkten	–

## 13 Tekniska data

	CRE0050	CRE0065	CRE0080
Innehåll kylfack:	41,2 l	50 l	70,6 l
Innehåll frysfack:	4,4 l	7,0 l	7,5 l
Volym:	45 l	57 l	78 l
Spänning:	12 V $\overline{=}$ eller 24 V $\overline{=}$		
Märkström			
12 V $\overline{=}$ :	5,2 A	5,8 A	6,5 A
24 V $\overline{=}$ :	2,5 A	2,8 A	3,1 A
Kyltemperaturområde			
Kylskåp:	+0 °C till +12 °C		
Frysfack:	-12 °C till -6 °C		
Klimatklass:	ST		
Luftfuktighet:	Max. 90 %		
Kortvarig krängning:	Max. 30°		
Maxtryck:	LT 11 bar/HT 25 bar		
Medium:	C <sub>5</sub> H <sub>10</sub>		
Köldmedium:	R134a		
Köldmediemängd:	40 g	45 g	48 g
CO <sub>2</sub> motsvarande:	0,057 t	0,064 t	0,069 t
Global uppvärmingspotential (GWP):	1430		
Mått:	bild <b>19</b> , sida 12	bild <b>20</b> , sida 12	bild <b>21</b> , sida 12
Vikt:	12,57 kg	14,15 kg	15,53 kg
Provning/certifikat:	   		

Innehåller fluorerade växthusgaser

Hermetiskt sluten utrustning

Aktuell EU-försäkran om överensstämmelse för maskinen kan erhållas från respektive produktsida på [dometic.com](http://dometic.com) eller direkt via tillverkaren (se baksida).

**Les bruksanvisningen nøye før du monterer og tar apparatet i bruk, og ta vare på den. Hvis produktet selges videre, må du sørge for å gi bruksanvisningen videre også.**

## **Innholdsfortegnelse**

1	Symbolforklaring . . . . .	205
2	Sikkerhetsregler . . . . .	205
3	Leveringsomfang . . . . .	208
4	Tilbehør . . . . .	208
5	Forskriftsmessig bruk . . . . .	208
6	Teknisk beskrivelse . . . . .	209
7	Innstallere og koble til kjøleskapet . . . . .	210
8	Bruke kjøleskapet . . . . .	215
9	Rengjøring og vedlikehold . . . . .	218
10	Garanti . . . . .	219
11	Avfallsbehandling . . . . .	219
12	Utbedring av feil . . . . .	220
13	Tekniske spesifikasjoner . . . . .	223

# 1 Symbolforklaring

**FARE!**

**Sikkerhetsregel:** Hvis man ikke overholder denne regelen, fører det til død eller alvorlig skade.

**ADVARSEL!**

**Sikkerhetsregel:** Hvis man ikke overholder denne regelen, kan det føre til død eller alvorlig skade.

**FORSIKTIG!**

**Sikkerhetsregel:** Hvis man ikke overholder denne regelen, kan det føre til personskader.

**PASS PÅ!**

Hvis man ikke overholder denne regelen, kan det føre til materielle skader og skade funksjonen til produktet.

**MERK**

Utfyllende informasjon om bruk av produktet.

## 2 Sikkerhetsregler

Produsenten tar i følgende tilfeller intet ansvar for skader:

- Montasje- eller tilkoblingsfeil
- Skader på produktet på grunn av mekanisk påvirkning og overspenninger
- Endringer på produktet uten at det er gitt uttrykkelig godkjenning av produsenten
- Bruk til andre formål enn det som er beskrevet i veiledningen

### 2.1 Grunnleggende sikkerhet

**ADVARSEL!**

- I våtrom må installasjoner kun utføres av kvalifiserte fagfolk.
- Apparatet må ikke tas i bruk hvis det har synlige skader.

- Hvis tilkoblingskabelen til dette apparatet er skadet, må den for å unngå farer byttes av produsenten eller dennes kundeservice eller en tilsvarende utdannet person for å forhindre at sikkerheten settes i fare.
- Reparasjoner på dette apparatet må kun utføres av kvalifiserte fagfolk. Usakkyndige reparasjoner kan føre til alvorlige farer.
- Dette apparatet kan brukes av barn fra 8 år og oppover, og av personer med nedsatte fysiske, sensoriske eller mentale evner eller manglende erfaring og kunnskap, når de er under oppsikt eller har fått opplæring i sikker bruk av apparatet og hvilke farer som er forbundet med det.
- Rengjøring og brukervedlikehold må ikke utføres av barn uten tilsyn.
- Barn skal være under tilsyn for å sikre at de ikke leker med apparatet.
- Oppbevar og bruk apparatet slik at det ikke er tilgjengelig for barn under 8 år.
- Ikke lagre eksplosjonsfarlige stoffer som f.eks. spraybokser med drivgass i apparatet.

**FORSIKTIG!**

- Fare for kvestelser! Ikke grip i hengselet.
- Næringsmidler må kun oppbevares i originalemballasjen eller i egnede beholdere.

**PASS PÅ!**

- Sammenlign spenningsspesifikasjonene på merkeskiltet med tilgjengelig strømtilførsel.
- Trekk aldri støpslet ut av stikkontakten etter ledningen.
- Koble dette kjøleskapet og andre forbrukere fra kjøretøyets batteri før du kobler til en hurtiglader.
- Koble fra eller slå av kjøleskapet når du slår av motoren. Hvis ikke kan kjøretøybatteriet lades ut.
- Kjøleskapet er ikke egnet for lagring av etsende eller løsemiddelholdige stoffer.
- Avløpsåpningen må holdes ren.
- Kjølekretsløpet må ikke åpnes under noen omstendigheter.
- Apparatet må ikke transporteres i vannrett stilling, ellers kan oljen renne ut av kompressoren.

- Pass på at kjølekretsløpet ikke kommer til skade under transporten. Kjølemiddelet i kjølekretsløpet er lett antennelig.  
Ved skader på kjølekretsløpet:
  - Slå av kjøleskapet.
  - Sørg for god ventilasjon i rommet.
- Plasser apparatet på et tørt sted som ikke er utsatt for vannsprut.

## 2.2 Sikkerhet ved bruk av apparatet



### FARE!

- Ta ikke i blanke ledninger med bare hender.



### FORSIKTIG!

- Før du tar apparatet i bruk, må du passe på at ledningen og støpslet er tørre.
- Hvis du kobler apparatet til et batteri, må du forsikre deg om at matvarer ikke kommer i berøring med batterisyre.



### PASS PÅ!

- Ikke bruk elektriske apparater inne i kjøleapparatet dersom disse apparatene ikke er anbefalt for dette av produsenten.
- Ikke plasser apparatet i nærheten av åpen flamme eller andre varmekilder (oppvarming, sterk solbestråling, gassovner osv.)
- **Fare for overoppheting!**  
Påse at varme som oppstår under drift alltid blir tilstrekkelig ventilert bort. Påse at apparatet står langt nok unna vegger eller gjenstander, slik at luften kan sirkulere.
- Forsikre deg om at ventilasjonsåpningene ikke er tildekket.
- Fyll ikke væsker eller is i den innvendige beholderen.
- Apparatet må aldri nedsenkes i vann.
- Beskytt apparatet og kablen mot varme og fuktighet.
- Påse at matvarer ikke kommer i kontakt med veggene i kjølerommet.

### 3 Leveringsomfang

Antall	Betegnelse
1	Kjøleskap med hyller
1	Utløpstapp
1	Monterings- og bruksanvisning

### 4 Tilbehør

Tilgjengelig som tilbehør (ikke inkludert i leveransen):

Betegnelse	Forklaring	Ref.nr.
Likeretter	Omformer en inngangsspenning på 100 til 240 V~ til 12 V== eller 24 V==, slik at kjøleskapet kan kobles til et vekselspenningsnett.	9600000445

### 5 Forskriftsmessig bruk

Kjøleskapet er ment for montering i campingvogner, bobiler eller båter. Det er kun egnet for installasjon i en innbyggingsnisje. Etter innbyggingen skal kun apparatfronten være tilgjengelig.

Kjøleskapet er kun egnet for kjøling, dypfrysing og lagring av matvarer.



#### ADVARSEL!

Kjøleskapet er ikke ment for fagmessig lagring av medikamenter.



#### FORSIKTIG! Helsefare!

Kontroller at kjøleeffekten til kjøleskapet er i henhold til kravene for matvarene du ønsker å kjøle.



## 6 Teknisk beskrivelse

Kjøleapparater i CoolMatic CRE-serien kan avkjøle varer og holde dem nedkjølt. I fryseskuffen kan varer dypfryses.

Alle materialer som er benyttet i kjølesystemet, er beregnet for matvarer. Kjølekretsløpet er vedlikeholdsfritt.

Ved bruk på båter tåler kjøleskapet krenning på 30° i korte perioder.

Temperaturen stilles inn med betjeningspanelet på venstre innerside i kjøleskapet.

Du kan velge mellom fire temperaturområder fra +0 °C til +12 °C.

### 6.1 Betjeningslementer inni kjøretøyet

De forskjellige kjøleskapstypene er vist i følgende bilder:

- CRE0050: fig. **1**, side 2
- CRE0065: fig. **2**, side 2
- CRE0080: fig. **3**, side 3

Nr.	Forklaring
1	Fryserom, fryseskuff
2	Betjeningspanel
3	Gitter (sammenleggbart, slik at man kan sette flasker i kjøleskapet)
4	Flaskelås (for å feste flasker i dørskuffen)
5	Oppbevaringsplass

## 6.2 Betjeningselementer

Pos. i fig. <b>4</b> , side 3	Forklaring
1	IR-føler til å slå av og på innvendig belysning
2	Rød LED-lampe: Feilindikering
3	Blå LED-lampe: Kompressoren i drift Oransje LED-lampe: Kompressoren er av
4	Av/på-knapp
5	Innvendig belysning
6	Temperaturvalgknapp
7	LED-er: Temperaturtrinn

## 7 Innstallere og koble til kjøleskapet

### 7.1 Sikkerhetsinformasjon ved installasjon på båter

Vær spesielt oppmerksom på følgende informasjon ved installasjon på båter:



#### FARE!

Ved nettdrift må apparatets spenningsforsyning være sikret via en jordfeilbryter.



#### PASS PÅ!

- Apparatet tåler kregning i opptil 30°, men kun i kort tid. Ved montering av kjøleskapet må du være oppmerksom på at det må festes for slike tilfeller. Ta kontakt med autorisert faghandel ved spørsmål angående installasjon.
- Installer kjøleskapet på en slik måte at den oppvarmede luften slippes lett ut (enten oppover eller til sidene, fig. **5**, side 4).
- Apparatet er beregnet for omgivelsestemperaturer mellom +16 °C og +38 °C.

## 7.2 Merknader til installasjon av kjøleskapet

Vær oppmerksom på følgende ved plassering:

- Installer kjøleskapet på en slik måte at den oppvarmede luften slippes lett ut (enten oppover eller til sidene, fig. **5**, side 4).

Forklaring til fig. **5**, side 4

Nr.	Forklaring
1	Kald luft inn
2	Varm avtrekksluft
3	Kondensator
4	Avstand over kjøleskapet hvis det ikke er tilstrekkelig plass til at avtrekksluft kan sirkulere oppover eller til siden.

- Vær oppmerksom på følgende installasjonsmål:
  - CRE0050: 550 x 390 x 544 mm
  - CRE0065: 595 x 458 x 535 mm
  - CRE0080: 578 x 485 x 650 mm
- Ventilasjonsåpninger (lufteåpninger osv.) i kapslingen eller der apparatet er innmontert, må ikke tildekkes.
- Under normal drift av kjøleskapet oppstår det kondens. Du kan enten tørke av kondensvann på bunnen av apparatet regelmessig, eller tappe det av via et avløp i bunnen av kjøleskapet (se kapittel «Montere utløpstappen (valgfritt)» på side 211).

## 7.3 Montere utløpstappen (valgfritt)

- ▶ Koble til en slange med en innvendig diameter på 10 mm (medfølger ikke) til utløpstappen.
- ▶ Legg kjøleskapet på siden for å få tilgang til bunnen.



### PASS PÅ!

La deretter apparatet stå i oppreist stilling i 4 timer før det slås på.

- ▶ Monter utløpstappen (fig. **6** 2, side 4) slik at den peker mot forsiden eller baksiden, avhengig av ønsket utløpsretning.
- ▶ Fjern tappepluggen (fig. **6** 1, side 4) inne i kjøleskapet.

## 7.4 Plassere kjøleskapet

Gå fram på følgende måte for å sette opp kjøleskapet:

- Hvis du ønsker å tappe av kondensen via en slange:  
Monter utløpstappen (se kapittel «Montere utløpstappen (valgfritt)» på side 211)
- Løsne transportlåsen (kapittel «Åpne låsen» på side 217).
- Åpne kjøleskapsdøren.
- Fjern blinddekslene (fig. **7** 2, side 5).
- Skyv kjøleskapet inn i nisjen.
- Fest kjøleskapet med egnede skruer (fig. **7** 1, side 5).
- Trykk blinddekslene (fig. **7** 2, side 5) inn i åpningene.

## 7.5 Endre dørhengsel

Du kan endre dørhengslene slik at døren åpnes mot venstre i stedet for mot høyre.

- Gå frem som vist på fig. **8**, side 6 til fig. **9**, side 6 for å skifte om dørhengslene.

## 7.6 Skifte dørpanel



### **PASS PÅ! Fare for skader!**

Dørpanelet må bare skiftes ut når apparatet står oppreist.

Pynteplaten har følgende mål (se fig. **10**, side 7):

Modell	A	B	C
CRE0050	350 ± 0,5 mm	474 ± 0,5 mm	
CRE0065	419 ± 0,5 mm	468 ± 0,5 mm	0,5 mm
CRE0080	445 ± 0,5 mm	582 ± 0,5 mm	

### Fjerne og installere pynteplaten

- Gå frem som vist (fig. **11**, side 7 til fig. **13**, side 9) for å fjerne pynteplaten.
- Gå frem i motsatt rekkefølge for å installere pynteplaten.

## 7.7 Koble kjøleskapet til likespenning



### PASS PÅ!

- For å unngå spenningsfall og effekttap må tilkoblingskabelen være så kort som mulig. Unngå ekstra brytere, kontakter eller fordelerbokser.
- Koble apparatet og andre forbrukere fra batteriet før du lader opp batteriet med hurtiglader. Overspenninger kan skade apparatets elektronikk.

Kjøleskapet kan drives med DC spenningsforsyning (12/24 V $\Rightarrow$ ).

Av sikkerhetshensyn er kjøleskapet utstyrt med et elektronisk system som forhindrer feil polaritet. Dette beskytter kjøleskapet mot kortslutninger og mot feil polaritet ved tilkobling til et batteri.

For å beskytte batteriet, kobles kjøleskapet ut automatisk når spenningen ikke lenger er tilstrekkelig (se følgende tabell).

	12 V	24 V
<b>Utkoblingsspenning</b>	10,4 V	22,8 V
<b>Gjeninnkoblingsspenning</b>	11,7 V	24,2 V

- Påkrevet kabelvernsnitt i henhold til kabellengden finner du på fig. **14**, side 9. Forklaring til fig. **14**, side 9:

Koordinatakse	Betydning	Enhet
l	Kabellengde	m
Ø	Kabelvernsnitt	mm <sup>2</sup>



### PASS PÅ!

Husk riktig polaritet.

- Kontroller før apparatet settes i gang om driftsspenningen og batterispenningen stemmer over ens (se typeskilt).
- Koble kjøleskapet til et støpsel med en sikring på minst 15 A (ved 12 V $\Rightarrow$ ) eller 7,5 A (ved 24 V $\Rightarrow$ ) (fig. **15** l, side 10).
- Koble den røde kabelen (fig. **15** rd, side 10) til plusspolen på batteriet.
- Koble den svarte kabelen (fig. **15** bk, side 10) til minuspolen på batteriet.

## 7.8 Koble kjøleskapet til vekselspanning



### FARE! Livsfare!

- Ta aldri i støpsler og brytere med våte hender eller hvis det er vått der du står.
- Hvis du bruker kjøleapparatet om bord på en båt via landtilkobling på vekselspanningsnettet, må du koble en jordfeilbryter mellom vekselspanningsnettet og kjøleskapet. Spør fagfolk.

Du kan koble kjøleskapet til vekselspanning ved hvis du bruker likeretteren MPS 35 (**tilbehør**).

Likeretteren MPS 35 har en prioritetskobling som skåner det tilkoblede batteriet. Ved bruk av vekselspanning kobler likeretteren automatisk om fra batteridrift til nettdrift.

Hvis vekselspanningen brytes, kobler likeretteren automatisk tilbake til batteridrift. Nettdrift via likeretteren har alltid prioritet foran batteridrift.

Gå fram på følgende måte når du kobler kjøleskapet til vekselspanning:

- Fest likeretteren bak på kjøleskapet.
- Koble likeretteren til batteriet slik det vises på fig. **16**, side 10:
  - Rød/svart kabel: Batteriets plusspol
  - Svart kabel: Batteriets minuspol
- Koble likeretteren til kjøleskapet (fig. **16** 2, side 10):
  - Rød kabel: Likeretterens plusspol
  - Svart kabel: Likeretterens minuspol
- Plugg støpslet inn i AC-stikkkontakten (fig. **16** 1, side 10).

## 8 Bruke kjøleskapet

I kjøleskapet kan du konservere ferske næringsmidler. I fryserommet kan du oppbevare dyperfrysede matvarer og fryse ned ferske matvarer.



### PASS PÅ!

- Ikke plasser elektriske apparater inne i kjøleapparatet. De eneste unntakene fra dette er apparater som er godkjent for dette av produsenten.
- Påse at drikke eller matvarer i glassbeholdere ikke blir for mye avkjølt. Væsker utvider seg når de fryses, og kan derfor ødelegge glassbeholdere.
- Næringsmidler må oppbevares i originalforpakning eller i egnede beholdere.
- Pass på at det bare befinner seg gjenstander eller varer i kjøleapparatet som tåler nedkjøling til innstilt temperatur.



### MERK

- Før du tar det nye kjøleskapet i bruk, må du av hygieniske årsaker rengjøre det innvendig og utenpå med en fuktig klut (se også kapittel «Rengjøring og vedlikehold» på side 218).
- Trykk ikke lokket til fryserommet hardt igjen.
- Trekk ikke skilleveggen ut når det befinner seg is i fryserommet.
- Ikke fjern klistremerket over betjeningsselementet (fig. 4, side 3).

### 8.1 Tips for energisparing

- Velg et sted som har god ventilasjon, og som er beskyttet mot direkte solstråler.
- Avkjøl varm mat før du setter den inn.
- Ikke åpne kjøleapparatet oftere enn nødvendig.
- La ikke døren stå åpen lenger enn nødvendig. Hvis døren står åpen lenger enn 5 minutter, begynner lyset å blinke.
- Rim av kjøleskapet hvis det har dannet seg is i det.
- Unngå unødvendig høy innetemperatur.

## 8.2 Slå på kjøleskapet



- Slå på kjøleskapet ved å trykke på knappen .



### MERK

Etter at kjøleskapet er slått på, tar det en viss tid før kompressoren starter.

## 8.3 Temperaturinnstilling

- Trykk på knappen  flere ganger til ønsket temperaturtrinn er innstilt. Jo flere LED-lamper som tennes over knappen, jo lavere blir temperaturnivået. For å koble om fra siste til første trinn, trykker du på knappen  en gang til.



### MERK

Kjøleeffekten kan bli påvirket av:

- omgivelsestemperaturen
- mengden matvarer som skal kjøles
- hvor ofte døren blir åpnet

Dersom omgivelsestemperaturen er på 16 °C til 20 °C må du minst stille kjøleskapet på trinn 2.

## 8.4 Konservere matvarer



### PASS PÅ!

- Ikke oppbevar **varme** matvarer i kjøleskapet.
- Ikke sett glassbeholdere med væske i fryserommet.



### MERK

Matvarer som lett tar til seg lukt og smak, samt væsker og produkter med høyt alkoholinnhold, bør oppbevares i tette beholdere.

Du kan konservere matvarer i kjøleskapet. Konserveringstiden til matvarene er vanligvis oppgitt på emballasjen.



Kjøleskapet er delt inn i forskjellige soner som har forskjellig temperatur:

- De kaldeste sonene befinner seg like over frukt- og grønnsakskuffen, nær bakveggen.
- Vær oppmerksom på temperatur- og holdbarhetsdatoen på pakningen til matvarene.
- Vær oppmerksom på følgende ved konservering:
  - Legg aldri produkter som har begynt å tine opp tilbake i fryserommet, men bruk dem i stedet opp så snart som mulig.
  - Pakk inn matvarer i aluminiumsfolie eller plastfolie, og oppbevar det i en lufttett beholder. På denne måten bevarer man aromaen, konsistensen og friskheten bedre.

## 8.5 Avriming av fryseskuff



### PASS PÅ!

Bruk aldri mekaniske verktøy til å fjerne is eller for å løsne fastfrosne gjenstander i kjøleskapet. De eneste unntakene fra dette er apparater som er godkjent for dette av produsenten.

Gå fram på følgende måte for å avrime kjøleskapet:

- Ta ut matvarene.
- Oppbevar dem ev. i et annet kjøleapparat, slik at de holder seg kalde.
- Trykk på knappen  helt til kjøleskapet slås av.
- La døren stå helt åpen.

## 8.6 Åpne låsen

Kjøleskapet har en låsemekanisme (fig. **17** 1, side 11) som også fungerer som transportsikring. Døren er sikret når den er låst.

- For å åpne døren trykker du dørhåndtaket (fig. **17** 2, side 11) oppover og åpner døren.

## 8.7 Slå av kjøleskapet for lengre tid

Hvis kjøleskapet ikke skal brukes på lang tid, gjør du følgende:

- Trykk på knappen  helt til kjøleskapet slås av.
- Koble tilkoblingskabelen fra batteriet eller trekk støpslet til vekselstrømledningen ut av likeretteren.
- Rengjør kjøleskapet (se kapittel «Rengjøring og vedlikehold» på side 218).
- Lukk døren.
- Beveg luftesperren (fig. **18** 1, side 11) til den smekker på plass.
- ✓ Døren forblir åpen, og hindrer at det dannes lukt.

## 9 Rengjøring og vedlikehold



### PASS PÅ!

- Bruk ikke slipende vaskemidler eller harde gjenstander til rengjøring, da det kan skade kjøleapparatet.
- Bruk ikke harde eller spisse verktøy for å akselerere tineprosessen.

- Før rengjøring og vedlikehold må apparatet alltid kobles fra strømmettet.
- Rengjør kjøleskapet regelmessig og hvis det er tilsmusset med en fuktig klut.
- Pass på at det ikke drypper vann inn i pakningene. Dette kan skade elektronikken.
- Når kjøleapparatet er rengjort, tørker man av det med en klut.

## 10 Garanti

Lovmessig garantitid gjelder. Hvis produktet skulle være defekt, kontakter du produsentens filial i ditt land (du finner adressene på baksiden av veiledningen) eller til din faghandler.

Ved henvendelser vedrørende reparasjon eller garanti, må du sende med følgende dokumentasjon:

- kopi av kvitteringen med kjøpsdato,
- årsak til reklamasjonen eller beskrivelse av feilen.

## 11 Avfallsbehandling



### **ADVARSEL! Farlig for barn!**

Før ditt gamle kjøleskap skal avfallsbehandles:

- Ta av dørene.
- La hyllene bli værende i kjøleskapet, slik at barn ikke kan gå inn i det.

► Lever emballasje til resirkulering så langt det er mulig.



Når du tar produktet ut av drift for siste gang, må du sørge for å få informasjon om deponeringsforskrifter hos nærmeste resirkuleringsstasjon eller hos din faghandler.

## 12 Utbedring av feil

### Rød LED-lampe blinker (fig. 4 2, side 3)

Ved driftsfeil blinker LED-lampen flere ganger. Antall blink avhenger av feiltypen.

Hvert blink varer i et kvart sekund. Etter en serie med blink kommer en pause.

Sekvensen for feilen gjentas hvert fjerde sekund.

Antall lysimpulser	Feil	Mulig årsak
1	Forsyningsspenning	Forsyningsspenningen ligger utenfor det innstilte området.
2	Vifte-overstrøm	Viften belaster elektronikkenheten med mer enn 1 A.
	For mange startforsøk	Kompressor eller vifte har blitt startet for ofte i løpet av kort tid.
3	Motoren starter ikke	Rotoren sitter fast. Differansetrykket i kjølesystemet er for høyt (> 5 bar).
4	For lavt turtall	Hvis kjølesystemet er overbelastet, kan ikke motorens minimumsturtall på 1850 o/min opprettholdes.
5	Overtemperatur på elektronikkenheten	Hvis kjølesystemet er for sterkt belastet eller ved for høy temperatur, blir elektronikken for varm.
Vedvarende	Temperaturfølerfeil	Temperaturføleren er defekt.

### Oransje LED blinker (fig. 4 3, side 3)

Når LEDen vedvarende blinker raskt, gå fram som følger:

- Trykk tasten ① helt til kjøleskapet slår seg av.
- Kobletilkoblingskabelen fra batteriet eller trekk støpslet til vekselstrømledningen ut av likeretteren.
- Vent ett minutt, koble kjøleskapet til strømforsyningen igjen og slå det på.
- Hvis den oransje LEDen fortsatt blinker, kontakt kundeservice.

**Kompressoren går ikke (batteritilkobling)**

<b>Problem</b>	<b>Mulig årsak</b>	<b>Løsning</b>
$U_{KL} = 0 V$	Feil på forbindelsen mellom batteri og elektronikk	Opprett forbindelse
	Hovedbryteren er defekt (hvis en slik er montert)	Bytt hovedbryter
	Ekstra ledningssikringer avbrent (i tilfelle dette er montert)	Bytt ledningssikringer
$U_{KL} \leq U_{P\dot{A}}$	Batterispenning for lav	Lad batteri
Startforsøk med $U_{KL} \leq U_{AV}$	Løs kabelforbindelse Dårlig kontakt (korrosjon)	Opprett forbindelse
	Batterikapasiteten for dårlig	Bytt batteri
	For lite kabelvernsnitt	Skift ut kabelen (kapittel «Koble kjøleskapet til likespenning» på side 213)
Startforsøk med $U_{KL} \geq U_{P\dot{A}}$	Omgivelsestemperaturen for høy	–
	Utilstrekkelig ventilasjon	Flytt kjøleskapet
	Kondensatoren er skitten	Rengjør kondensatoren
Elektrisk brudd i kompressoren mellom stiftene	Kompressoren defekt	Bytt kompressor

$U_{KL}$  Spenning mellom pluss- og minusklemmen på elektronikken

$U_{P\dot{A}}$  Innkoblingsspenning elektronikk

$U_{AVF}$  Utkoblingsspenning elektronikk

**Kompressoren går ikke (tilkobling til vekselspanning)**

Problem	Mulig årsak	Løsning
Ingen spenning	Brudd på tilførselsledningen	Opprett forbindelse
	Hovedbryteren er defekt (hvis en slik er montert)	Bytt hovedbryter
	Ekstra ledningssikringer avbrent (i tilfelle dette er montert)	Bytt ledningssikringer
Det er spenning på, men kompressoren går ikke	Omgivelsestemperaturen for høy	–
	Utilstrekkelig ventilasjon	Flytt kjøleskapet
	Kondensatoren er skitten	Rengjør kondensatoren
Elektrisk brudd i kompressoren mellom stiftene	Kompressoren defekt	Bytt kompressor





**Kjølebelastningen øker, innetemperaturen stiger**

Problem	Mulig årsak	Løsning
Kompressoren går lenge/kontinuerlig	Omgivelsestemperaturen for høy	–
	Utilstrekkelig ventilasjon	Flytt kjøleskapet
	Kondensatoren er skitten	Rengjør kondensatoren
	Defekt vifte	Bytt viften
Kompressoren går sjelden	Tomt batteri	Lad batteri

**Uvanlig støy**

Problem	Mulig årsak	Løsning
Høy brumming	Komponenten til kjølekretsløpet kan ikke svinge fritt (ligger inntil veggen)	Bøy komponenten forsiktig av
	Fremmedlegeme inneklemt mellom kjølemaskin og vegg	Fjern fremmedlegemer
	Viftestøy	–

## 13 Tekniske spesifikasjoner

	CRE0050	CRE0065	CRE0080
Innhold kjølerom:	41,2 l	50 l	70,6 l
Innhold fryserom:	4,4 l	7,0 l	7,5 l
Innhold:	45 l	57 l	78 l
Spenning:	12 V $\overline{\text{---}}$ eller 24 V $\overline{\text{---}}$		
Merkestrøm			
12 V $\overline{\text{---}}$ :	5,2 A	5,8 A	6,5 A
24 V $\overline{\text{---}}$ :	2,5 A	2,8 A	3,1 A
Kjøletemperaturområde			
Kjøleskap:	+0 °C til +12 °C		
Fryserom:	-12 °C til -6 °C		
Klimaklasse:	ST		
Luftfuktighet:	maksimum 90 %		
Skråstilling i kort tid:	maks. 30°		
Maksimalt trykk:	ND 11 bar/HD 25 bar		
Kjølemiddel:	C <sub>5</sub> H <sub>10</sub>		
Kjølemiddel:	R134a		
Mengde kjølemiddel:	40 g	45 g	48 g
CO <sub>2</sub> -ekvivalent:	0,057 t	0,064 t	0,069 t
GWP-verdi:	1430		
Mål:	fig. 19, side 12	fig. 20, side 12	fig. 21, side 12
Vekt:	12,57 kg	14,15 kg	15,53 kg
Test/sertifikat:	   		

Inneholder fluoriserte drivhusgasser

Hermetisk lukket innretning

Den aktuelle EU-konformitetserklæringen for ditt apparat får du på den respektive produktsiden på [dometic.com](http://dometic.com) eller direkte via produsenten (se baksiden).

**Lue tämä ohje huolellisesti läpi ennen asennusta ja käyttöönottoa ja säilytä ohje hyvin. Jos myyt tuotteen eteenpäin, anna ohje tällöin edelleen uudelle käyttäjälle.**

## Sisällysluettelo

1	Symbolien selitykset . . . . .	225
2	Turvallisuusohjeet . . . . .	225
3	Toimituskokonaisuus. . . . .	228
4	Lisävarusteet . . . . .	228
5	Tarkoituksenmukainen käyttö . . . . .	228
6	Tekninen kuvaus . . . . .	229
7	Jääkaapin sijoittaminen ja liittäminen . . . . .	230
8	Jääkaapin käyttö. . . . .	235
9	Puhdistus ja hoito . . . . .	238
10	Takuu . . . . .	239
11	Hävittäminen . . . . .	239
12	Häiriöiden poistaminen . . . . .	240
13	Tekniset tiedot. . . . .	243



# 1 Symbolien selitykset



## VAARA!

**Turvallisuusohje:** Huomiotta jättäminen aiheuttaa hengenvaaran tai vakavan loukkaantumisen.



## VAROITUS!

**Turvallisuusohje:** Huomiotta jättäminen voi aiheuttaa hengenvaaran tai vakavan loukkaantumisen.



## HUOMIO!

**Turvallisuusohje:** Huomiotta jättäminen voi johtaa loukkaantumiseen.



## HUOMAUTUS!

Huomiotta jättäminen voi johtaa materiaalivaurioihin ja haitata tuotteen toimintaa.



## OHJE

Tuotteen käyttöä koskevia lisätietoja.

# 2 Turvallisuusohjeet

Valmistaja ei ota mitään vastuuta vahingoista seuraavissa tapauksissa:

- asennus- tai liitännävirheet
- tuotteeseen mekaanisen vaikutuksen tai ylijännitteiden takia syntyneet vauriot
- tuotteeseen ilman valmistajan nimenomaista lupaa tehdyt muutokset
- käyttö muuhun kuin käyttöohjeessa ilmoitettuun tarkoitukseen

## 2.1 Perusturvallisuus



### VAROITUS!

- Anna kosteisiin tiloihin tehtävät asennukset pätevän ammattimiehen tehtäväksi.
- Laitetta ei saa ottaa käyttöön, jos laitteessa on näkyviä vaurioita.
- Jos tämän laitteen liitännäjohto on vaurioitunut, valmistajan, asiakaspalvelun tai vastaavasti koulutetun ammattilaisen tulee vaihtaa se vaaratilanteiden välttämiseksi.

- Ainoastaan pätevät ammattilaiset saavat korjata tätä laitetta. Virheellisesti suoritetuista korjaustoista saattaa aiheutua huomattavia vaaroja.
- Tätä laitetta voivat käyttää 8-vuotiaat tai sitä vanhemmat lapset sekä henkilöt, joilla on vähentynyt fyysinen, sensorinen tai henkinen kapasiteetti tai kokemuksen ja tietämyksen puute, sillä edellytyksellä että heitä valvotaan tai heitä on opetettu käyttämään laitetta turvallisesti ja he ovat tietoisia käyttöön liittyvistä riskeistä.
- Lapset eivät saa ilman valvontaa puhdistaa laitetta eivätkä tehdä käyttäjähuoltoa.
- Lapsia tulee valvoa sen varmistamiseksi, etteivät he leiki laitteella.
- Säilytä ja käytä laitetta alle 8-vuotiaiden lasten ulottumattomissa.
- Älä säilytä laitteessa mitään räjähdysalttiita aineita kuten esim. suihkepurkkeja, joissa on ponneainetta.

**HUOMIO!**

- Puristumisvaara! Älä koske saranaan.
- Elintarvikkeita saa säilyttää vain alkuperäispakkauksissa tai tarkoitukseen sopivissa astioissa.

**HUOMAUTUS!**

- Vertaa tyyppikilven jännitetietoja käytettävissä olevaan energiansyöttöön.
- Älä ota pistoketta koskaan pois pistorasiasta johdosta vetämällä.
- Irrota jääkaappi ja muut sähkölaitteet ajoneuvon akusta ennen pikalaturin liittämistä.
- Irrota liitäntä tai sammuta jääkaappi, kun sammutat moottorin. Muuten ajoneuvon akku voi purkautua.
- Jääkaappi ei sovellu syövyttävien tai liuottimia sisältävien aineiden varastointiin.
- Pidä virtausaukko aina puhtaana.
- Älä missään tapauksessa avaa jäähdytyskiertoa.
- Laitetta ei saa koskaan kuljettaa vaakasuorassa, ettei öljy pääse valumaan kompressorista.

- Varo jäähdytyskierron vahingoittumista kuljetuksen aikana. Jäähdytyskierron sisältämä kylmäaine on helposti syttyvää. Kylmäainekierron vahingoituttua:
  - Kytke jääkaappi pois päältä.
  - Tuuleta tila huolellisesti.
- Sijoita laite kuivaan ja roiskevedeltä suojattuun paikkaan.

## 2.2 Laitteen käyttöturvallisuus



### VAARA!

- Älä kosketa avojohtimia koskaan paljain käsin.



### HUOMIO!

- Huolehdi ennen laitteen käyttöönottoa siitä, että johto ja pistoke ovat kuivia.
- Varmista, että elintarvikkeet eivät joudu kosketuksiin akkuhapon kanssa, mikäli yhdistät laitteen akkuun.



### HUOMAUTUS!

- Älä käytä kylmälaitteen sisällä sähkölaitteita, ellei valmistaja suosittele näitä laitteita tähän tarkoitukseen.
- Älä aseta laitetta alttiiksi avotullelle tai muille lämpölähteille (lämmitys, voimakas auringonpaiste, kaasuuunit jne.)
- **Ylikuumenemisvaara!**  
Huolehdi aina siitä, käytössä syntyvä lämpö saadaan johdettua riittävän hyvin pois. Huolehdi siitä, että laite on riittävän etäällä seinistä tai esineistä, jotta ilma pääsee kiertämään.
- Varmista, että tuuletusaukkoja ei ole peitetty.
- Älä laita sisäastiaan minkäänlaisia nesteitä tai jäätä.
- Älä koskaan upota laitetta veteen.
- Suojaa laite ja johto kuumuudelta ja kosteudelta.
- Huolehdi siitä, etteivät elintarvikkeet koske kylmätilan seinää.

### 3 Toimituskokonaisuus

Määrä	Kuvaus
1	Irrotettavilla hyllyillä varustettu jääkaappi
1	Poistokanava
1	Asennus ja käyttöohje

### 4 Lisävarusteet

Saatavissa lisävarusteena (ei sisälly toimituskokonaisuuteen):

Kuvaus	Selitys	Viitenumero
Tasasuuntaaja	Muuntaa 100 - 240 V~ -tulojännitteen 12 V=== tai 24 V=== -jännitteeksi niin, että jääkaappi voidaan liittää vaihtojänniteverkkoon.	9600000445

### 5 Tarkoituksenmukainen käyttö

Jääkaappi on suunniteltu asennettavaksi asuntovaunuihin, matkailuautoihin tai veneisiin. Se sopii asennettavaksi ainoastaan asennussyvennykseen. Kun laite on asennettu, vain se etupuolelle saa päästä käsiksi.

Jääkaappi soveltuu ainoastaan elintarvikkeiden jäähdyttämiseen, pakastamiseen ja varastointiin.



#### **VAROITUS!**

Jääkaappia ei ole tarkoitettu lääkkeiden asianmukaiseen säilyttämiseen.



#### **HUOMIO! Terveysriski!**

Tarkista, vastaako jääkaapin jäähdytysteho niiden elintarvikkeiden vaatimuksia, joita haluat jäähdyttää.

## 6 Tekninen kuvaus

CoolMatic CRE -sarjan kylmälaitteet pystyvät sekä jäähdyttämään tuotteet että pitämään ne kylminä. Pakastelokeroa voi käyttää tuotteiden pakastamiseen.

Kaikki jäähdytyslaitteessa käytetyt materiaalit ovat elintarvikkeille harmittomia. Jäähdytyskiertoa ei tarvitse huoltaa.

Venekäytössä jääkaappi voi olla väliaikaisesti 30° kallistettuna.

Lämpötilaa säädetään jääkaapin sisällä vasemmalla puolella olevan käyttöpaneelin avulla.

Valittavissa on neljä lämpötila-aluetta välillä +0 °C ... +12 °C.

### 6.1 Käyttölaitteet sisätilassa

Erilaiset jääkaappityypit kuvataan seuraavissa kuvissa:

- CRE0050: kuva **1**, sivulla 2
- CRE0065: kuva **2**, sivulla 2
- CRE0080: kuva **3**, sivulla 3

Kohde	Selitys
1	Pakastelokero
2	Ohjauspaneeli
3	Ritilä (taitettavissa siten, että jääkaappiin voi sijoittaa myös pulloja)
4	Pullolukitus (pullojen kiinnittämiseen ovilokeroon)
5	Lokero

## 6.2 Käyttölaitteet

Kohta – kuva <b>4</b> , sivulla 3	Selitys
1	Sisävalaistuksen kytkemisestä vastaava infrapuna-anturi
2	Punainen LED: Ilmaisee virheen
3	Sininen LED: kompressori on käynnissä Oranssi LED: Kompressori on pois päältä
4	Virtapainike
5	Sisävalaistus
6	Lämpötilan valintapainike
7	LEDit: Lämpötilatasot

## 7 Jääkaapin sijoittaminen ja liittäminen

### 7.1 Turvallisuusohjeita veneisiin asennettaessa

Ota seuraavat ohjeet huomioon erityisesti, kun asennat veneeseen:



#### VAARA!

Huolehdi verkkokäytössä siitä, että jännitelähde on suojattu vikavirtasuojakytkimellä.



#### HUOMAUTUS!

- Laite voi olla kallistuneena sivuttaissuunnassa enintään 30° vain lyhyen ajan. Ota jääkaappia asettaessasi huomioon, että laite tulee varmistaa näiden seikkojen suhteen. Ota yhteyttä valtuutettuun ammattilaiseen, mikäli sinulla on asennukseen liittyviä kysymyksiä.
- Sijoita jääkaappi siten, että lämmennyt ilma pääsee poistumaan helposti (joko yläpuolelta tai sivuilta, kuva **5**, sivulla 4).
- Laite soveltuu käytettäväksi ympäristössä, jonka lämpötila on välillä +16 °C...+38 °C.

## 7.2 Huomautuksia jääkaapin sijoittamisesta

Huomaa seuraavat sijoittamista koskevat ohjeet:

- Sijoita jääkaappi siten, että lämmennyt ilma pääsee poistumaan helposti (joko yläpuolelta tai sivuilta, kuva **5**, sivulla 4).

Selitys kuva **5**, sivulla 4

Kohde	Selitys
1	Kylmä imuilma
2	Lämmin poistoilma
3	Kondensaattori
4	Tila jääkaapin yläpuolella, jos poistoilma ei pääse kiertämään ylhäällä tai sivulla.

- Ota huomioon seuraava asennusmitat:
  - CRE0050: 550 x 390 x maks. 544 mm
  - CRE0065: 595 x 458 x maks. 535 mm
  - CRE0080: 578 x 485 x maks. 650 mm
- Kotelon tai rakenteen aukkojen (tuuletusrakojen ym.) eteen ei saa sijoittaa esineitä.
- Jääkaapin normaalikäytön aikana muodostuu kondenssivettä. Kondenssiveden voi joko pyyhkiä pois jääkaapin pohjalta säännöllisin väliajoin tai laskea pois jääkaapin pohjassa olevan tyhjennyskanavan kautta (katso kap. "Poistokanavan asentaminen (optio)" sivulla 231).

## 7.3 Poistokanavan asentaminen (optio)

- Liitä poistokanavaan letku, jonka läpimitta on 10 mm (ei sisälly toimituskokonaisuuteen).
- Laske jääkaappi kyljelleen, jotta pääset käsiksi sen pohjaan.



### HUOMAUTUS!

Älä kytke laitetta päälle ennen kuin se on ollut pystyasennossa 4 tunnin ajan.

- Suuntaa poistokanava (kuva **6** 2, sivulla 4) eteen tai taaksepäin riippuen siitä, mihin haluat poistoveden valuvan.
- Poista jääkaapin sisällä oleva tyhjennysliitännän tulppa (kuva **6** 1, sivulla 4).

## 7.4 Jääkaapin sijoittaminen

Sijoita jääkaappi paikalleen seuraavien ohjeiden mukaisesti:

- ▶ Jos kondenssivesi halutaan tyhjentää letkun kautta:  
Asenna poistokanava (katso kap. "Poistokanavan asentaminen (optio)" sivulla 231)
- ▶ Irrota kuljetusvarmistin (kap. "Lukituksen avaaminen" sivulla 237).
- ▶ Avaa jääkaapin ovi.
- ▶ Irrota tulpat (kuva **7** 2, sivulla 5).
- ▶ Työnnä jääkaappi syvennykseen.
- ▶ Kiinnitä jääkaappi sopivilla ruuveilla (kuva **7** 1, sivulla 5).
- ▶ Paina tulpat (kuva **7** 2, sivulla 5) aukkoihin.

## 7.5 Oven kätsisyyden vaihto

Voit vaihtaa oven kätsisyyttä siten, että ovi ei avaudu oikealle vaan vasemmalle.

- ▶ Kun haluat vaihtaa oven kätsisyyden, toimi kohtien kuva **8**, sivulla 6 – kuva **9**, sivulla 6 mukaisesti.

## 7.6 Oven koristepaneelin vaihtaminen



### HUOMAUTUS! Vaurioitumisvaara!

Ovipaneelin saa vaihtaa vain jääkaapin ollessa pystyasennossa.

Koristeosan mitat ovat (katso kuva **10**, sivulla 7):

Malli	A	B	C
CRE0050	350 ± 0,5 mm	474 ± 0,5 mm	
CRE0065	419 ± 0,5 mm	468 ± 0,5 mm	0,5 mm
CRE0080	445 ± 0,5 mm	582 ± 0,5 mm	

### Koristeosan poistaminen ja asentaminen

- ▶ Kun haluat poistaa koristeosan, toimi kuvatulla tavalla (kuva **11**, sivulla 7 – kuva **13**, sivulla 9).
- ▶ Tee sama päinvastaisessa järjestyksessä, kun haluat asentaa koristeosan.



## 7.7 Jääkaapin yhdistäminen tasajännitteeseen



### HUOMAUTUS!

- Jännite- ja siten tehohäviöiden välttämiseksi liitäntäjohdon tulisi olla mahdollisimman lyhyt. Vältä lisäkytkimiä, pistokkeita ja jakorasioita.
- Irrota laite ja muut sähköä kuluttavat laitteet akusta ennen kuin lataat akkua pikalaturilla. Ylijännitteet voivat vahingoittaa laitteiden elektroniikkaa.

Jääkaappia voidaan käyttää tasavirtasyötöllä (12/24 V $\Rightarrow$ ).

Turvallisuussyistä jääkaapissa on elektroninen järjestelmä, jolla estetään vääränapaisuus. Se suojaa jääkaappia vääränapaisuudelta, kun jääkaappi liitetään ajoneuvon akkuun, sekä oikosuluilta.

Akun suojaamiseksi jääkaappi kytkeytyy automaattisesti pois päältä, jos jännite ei enää riitä (ks. seuraava taulukko).

	12 V	24 V
<b>Poiskytkentäjännite</b>	10,4 V	22,8 V
<b>Jälleenkytketymsjännite</b>	11,7 V	24,2 V

- Määritä tarvittavan kaapelipituuden vaatima kaapelin vähimmäispoikkipinta-ala kohdan kuva **14**, sivulla 9 perusteella.

Selitys kuva **14**, sivulla 9:

Koordinaattiakseli	Merkitys	Yksikkö
l	Kaapelin pituus	m
∅	Johdon halkaisija	mm <sup>2</sup>

**HUOMAUTUS!**

Noudata tällöin oikeaa napaisuutta.

- ▶ Tarkasta ennen laitteen käyttöönottoa, vastaavatko käyttöjännite ja akkujännite toisiaan (ks. tyyppikilpi).
- ▶ Liitä jääkaappisi pistoliitintään, joka on suojattu vähintään 15 A:n sulakkeella (12 V $\overline{---$ ) tai 7,5 A:n sulakkeella (24 V $\overline{---$ ) (kuva **15** 1, sivulla 10).
- ▶ Yhdistä punainen kaapeli (kuva **15** rd, sivulla 10) akun plusnapaan.
- ▶ Yhdistä musta kaapeli (kuva **15** bk, sivulla 10) akun miinusnapaan.

## 7.8 Jääkaapin yhdistäminen vaihtojännitteeseen

**VAARA! Hengenvaara!**

- Älä käsittele pistokkeita ja kytkimiä märin käsin tai kun seisot märässä paikassa.
  - Jos jääkaappia käytetään veneessä vaihtojännitteellä maihin vedettyä kaapelia käyttäen, vaihtojänniteverkon ja jääkaapin väliin täytyy kytkeä vikavirtasuojakytkin.
- Lisätietoja saat alan ammattilaisilta.

Jääkaapin voi yhdistää vaihtojännitteeseen, mikäli laitteiden yhteydessä käytetään tasasuuntaajaa MPS35 (**lisävaruste**).

Tasasuuntaajassa MPS35 on prioriteettikytkentä, joka säästää laitteeseen yhdistettyä akkua. Kun jänniteliitintä käytetään, tasasuuntaaja vaihtaa automaattisesti akkukäytöltä verkkokäytölle.

Kun vaihtojännitteen syöttö katkaistaan, tasasuuntaaja kytkeytyy automaattisesti takaisin akkukäytölle. Verkkokäyttö verkkotasasuuntaajan kautta on aina ensisijainen akkukäyttöön verrattuna.

Liitä jääkaappi seuraavasti vaihtovirtaan:

- ▶ Kiinnitä tasasuuntaaja jääkaapin takaosaan.
- ▶ Liitä tasasuuntaaja akkuun kohdan kuva **16**, sivulla 10 mukaisesti:
  - Punamusta johto: akun plusnapa
  - Musta johto: akun miinusnapa

- Liitä tasasuuntaaja jääkaappiin (kuva **16** 2, sivulla 10):
  - Punainen johto: tasasuuntaajan plusnapa
  - Musta johto: tasasuuntaajan miinusnapa
- Työnnä pistoke vaihtovirtapistorasiaan (kuva **16** 1, sivulla 10).

## 8 Jääkaapin käyttö

Kylmälaite mahdollistaa tuoreiden elintarvikkeiden säilyttämisen. Pakastelokerossa voidaan säilyttää pakasteita ja pakastaa tuoreita elintarvikkeita.



### HUOMAUTUS!

- Älä sijoita sähkölaitteita kylmälaitteen sisään. Ainoat poikkeukset tästä ovat laitteet, jotka niiden valmistaja on hyväksynyt tällaiseen tarkoitukseen.
- Huolehdi siitä, ettet jäähdytä lasiastioissa olevia juomia tai ruokia liian voimakkaasti. Nesteet laajentuvat jäätyessään ja voivat siksi rikkoa lasiastiat.
- Elintarvikkeita saa säilyttää vain alkuperäispakkauksissa tai tarkoitukseen sopivissa astioissa.
- Varmista, että panet jäähdytyslaitteeseen vain esineitä tai tuotteita, joita saa säilyttää valitussa lämpötilassa.



### OHJE

- Hygieniasyistä uusi jääkaappi täytyy puhdistaa kostealla liinalla sisältä ja ulkoa, ennen se otetaan käyttöön (ks. myös kap. ”Puhdistus ja hoito” sivulla 238).
- Älä käytä voimaa painaessasi pakastelokeron kannen kiinni.
- Älä poista väliseinää, mikäli pakastelokeron sisällä on jäätä.
- Älä poista käyttölaitteet peittävää tarraa (kuva **4**, sivulla 3).

### 8.1 Vinkkejä energian säästämiseen

- Valitse paikka, joka on hyvin tuuletettu ja suojassa auringonpaisteelta.
- Anna lämpimien ruokien jäähtyä ennen niiden laittamista säilytykseen.
- Älä avaa kylmälaitetta tarpeettoman usein.
- Älä pidä ovea auki tarpeettoman kauan. Jos ovi on auki yli 5 minuutin ajan, valo alkaa vilkkua.
- Sulata jääkaappi heti, kun siihen on muodostunut jääkerros.
- Vältä tarpeettoman matalaa sisälämpötilaa.

## 8.2 Jääkaapin kytkeminen päälle



- Kytke jääkaappi päälle painamalla -painiketta.



### OHJE

Jääkaapin päällekytkemisen jälkeen kestää jonkin aikaa, ennen kuin kompressorin käynnistyy.

## 8.3 Lämpötilan säätö

- Paina -painiketta niin monta kertaa, että haluamasi lämpötila on asetettu. Mitä useampi LED syttyy painikkeen yläpuolelle, sitä alhaisempi lämpötila on. Kun haluat vaihtaa viimeisestä lämpötilasta ensimmäiseen lämpötilaan, paina -painiketta uudelleen.



### OHJE

Jäähdytystehoon voi vaikuttaa:

- ympäristön lämpötila
- säilöttävien elintarvikkeiden määrä
- oven avaamistiheys

Jos ympäristön lämpötila on 16 °C – 20 °C, aseta jääkaapin jäähdytysteho vähintään tasolle 2.

## 8.4 Elintarvikkeiden säilöminen



### HUOMAUTUS!

- Älä säilö **lämpimiä** elintarvikkeita jääkaapissa.
- Älä sijoita pakastelokeroon nesteitä sisältäviä lasiastioita.



### OHJE

Säilytä sellaiset elintarvikkeet, joihin hajut ja maut tarttuvat herkästi, tiiviissä astioissa. Sama koskee myös nesteitä ja runsaasti alkoholia sisältäviä tuotteita.

Voit säilöä elintarvikkeita kylmätilassa. Elintarvikkeiden säilyvyysaika ilmoitetaan tavallisesti pakkauksessa.

Kylmälokero jakautuu eri vyöhykkeisiin, joissa vallitsevat lämpötilat ovat erilaisia:

- Kylmemmät vyöhykkeet ovat välittömästi vihannes- ja hedelmälokeroiden päällä lähellä takaseinää.
- Huomaa elintarvikkeiden pakkauksissa olevat lämpötila- ja säilyvyystiedot.
- Huomaa seuraavat säilömistä koskevat ohjeet:
  - Älä missään tapauksessa pakasta sulamassa olevia tai jo sulaneita tuotteita uudelleen, vaan käytä nämä tuotteet mahdollisimman pian.
  - Kääri elintarvikkeet alumiinifolioon tai tuorekelmuun ja säilytä niitä ilmatiiviissä astioissa. Näin aromit, suutuntuma ja tuoreus säilyvät paremmin.

## 8.5 Pakastelokeron sulatus



### HUOMAUTUS!

Älä koskaan käytä mekaanisia työkaluja jääkerrostumien poistoon tai pakastimeen kiinni jäätyneiden esineiden irrottamiseen. Ainoat poikkeukset tästä ovat laitteet, jotka valmistaja on hyväksynyt tällaiseen tarkoitukseen.

Sulata jääkaappi seuraavasti:

- Ota kylmätavarat pois.
- Laita ne mahd. toiseen kylmälaitteeseen, jotta ne pysyvät kylminä.
- Paina -painiketta, kunnes jääkaappi kytkeytyy pois päältä.
- Jätä ovi aivan auki.



## 8.6 Lukituksen avaaminen

Jääkaapissa on lukitusmekanismi (kuva  1, sivulla 11), joka toimii myös kuljetustukena. Ollessaan lukittuna ovi on suojattu.

- Avaa ovi vetämällä oven kahvaa (kuva  2, sivulla 11) ylöspäin.

## 8.7 Jääkaapin sammuttaminen ja käytöstä poisto

Halutessasi poistaa jääkaapin käytöstä pidemmäksi ajaksi:

- Paina -painiketta, kunnes jääkaappi kytkeytyy pois päältä.
- Irrota liitoskaapeli akusta tai irrota tasavirtakaapelin pistoke tasasuuntaajasta.
- Puhdista jääkaappi (ks. kap. "Puhdistus ja hoito" sivulla 238).
- Sulje ovi.
- Käänä tuuletuksen lukitusta (kuva  1, sivulla 11) kunnes se salpautuu.
- ✓ Ovi pysyy auki ja estää siten hajujen muodostumisen.

## 9 Puhdistus ja hoito



### HUOMAUTUS!

- Älä käytä puhdistamiseen kovia puhdistusaineita tai kovia esineitä, koska ne voivat vahingoittaa kylmälaitetta.
- Älä yritä nopeuttaa sulamisprosessia käyttämällä jään poistamiseen kovia tai teräviä työkaluja.

- Irrota laite sähköverkosta aina ennen puhdistusta ja huoltoa.
- Puhdista jääkaappi kostealla liinalla säännöllisin väliajoin tai heti, kun se on likaantunut.
- Huolehdi siitä, ettei vesipisaroita putoa tiivisteisiin. Se voi vaurioittaa elektroniikkaa.
- Pyyhi kylmälaitte puhdistamisen jälkeen liinalla kuivaksi.

## 10 Takuu

Laitetta koskee lakisääteinen takuu-aika. Jos tuote sattuu olemaan viallinen, käänny maasi valmistajan toimipisteen puoleen (osoitteet käyttöohjeen takasivulla) tai ota yhteyttä omaan ammattikauppiaseesi.

Korjaus- ja takuukäsittelyä varten lähetä mukana seuraavat asiakirjat:

- kopio ostolaskusta, jossa näkyy ostopäivä,
- valitusperuste tai vikakuvaus.

## 11 Hävittäminen



### **VAROITUS! Vaara lapsille!**

Ennen kuin hävität vanhan jääkaapin:

- Nosta ovet pois paikaltaan.
- Jätä hyllylevyt jääkaappiin, jotta lapset eivät voi kiivetä kaapin sisälle.

- Vie pakkausmateriaali mahdollisuuksien mukaan vastaavan kierrätysjätteen joukkoon.



Jos poistat tuotteen lopullisesti käytöstä, pyydä tietoa sen hävittämistä koskevista määräyksistä lähimmästä kierrätyskeskuksesta tai ammattiliikkeestäsi.

## 12 Häiriöiden poistaminen

### Punainen LED vilkkuu (kuva 4 2, sivulla 3)

Käyttövikojen aikana LED vilkkuu monta kertaa. Vilkahduksien määrä riippuu viasta.

Yksi vilkahdus kestää aina sekunnin neljäsosan. Vilkahdusten sarjaa seuraa tauko.

Vian osoittava jakso toistuu aina neljän sekunnin välein.

Valopulssien lukumäärä	Häiriö	Mahdollinen syy
1	Syöttöjännite	Syöttöjännite on säädetyn alueen ulkopuolella.
2	Tuuletin-ylivirta	Tuuletin kuormittaa elektroniikkayksikköä yli 1 A -virralla.
	Liian monta käynnistysyritystä	Kompressori tai tuuletin on käynnistetty liian usein lyhyen ajan kuluessa.
3	Moottori ei käynnisty	Roottori on jumissa. Jäähdytysjärjestelmän paine-ero on liian suuri (> 5 bar).
4	Liian matala kierros-luku	Kun jäähdytysjärjestelmää kuormitetaan liikaa, moottorin minimikierros-lukua 1850 kierr./min ei voida pitää yllä.
5	Elektroniikkayksikön ylikuumentuminen	Elektroniikka kuumenee liikaa, kun jäähdytysjärjestelmää kuormitetaan liikaa tai lämpötila on liian korkea.
Jatkuva	Lämpötila-anturin virheet	Lämpötila-anturi on viallinen.

### Oranssi LED vilkkuu (kuva 4 3, sivulla 3)

Jos LED vilkkuu jatkuvasti nopeasti, toimi seuraavalla tavalla:

- Paina painiketta ①, kunnes jääkaappi kytkeytyy pois päältä.
- Irrota liitoskaapeli akusta tai irrota tasavirtakaapelin pistoke tasasuuntaajasta.
- Odota minuutti, yhdistä jääkaappi takaisin virransyöttöön ja kytke se päälle.
- Jos oranssi LED vilkkuu edelleen, ota yhteyttä asiakaspalveluun.



**Kompressor ei käy (akkuliitettä)**

Ongelma	Mahdollinen syy	Apukeino
$U_{NAV} = 0 V$	Katkos akun ja elektroniikan välisessä yhteydessä	Luo liitäntä
	Pääkytkin rikki (jos sellainen on)	Vaihda pääkytkin
	Lisäjohtosulake palanut (jos sellainen on)	Vaihda johtosulake
$U_{NAV} \leq U_{PÄÄLLÄ}$	Akkujännite liian matala	Lataa akku
Käynnistysyritys jännitteellä $U_{NAV} \leq U_{POIS}$	Irrallinen kaapeliliitos Huono kontakti (korrosio)	Luo liitäntä
	Akkukapasiteetti liian vähäinen	Pariston vaihtaminen
	Johdon poikkipinta-ala liian pieni	Vaihda kaapeli (kap. "Jääkaapin yhdistäminen tasajännitteeseen" sivulla 233)
Käynnistysyritys jännitteellä $U_{NAV} \geq U_{PÄÄLLÄ}$	Ympäristön lämpötila liian korkea	–
	Ilman syöttö ja poisto ei ole riittävä	Siirrä jääkaappia
	Kondensaattori likaantunut	Puhdista kondensaattori
Sähköinen katkos kompressorissa tappien välillä	Kompressor rikki	Vaihda kompressor

$U_{NAV}$  Jännite elektroniikan plus- ja miinusnavan välillä

$U_{PÄÄLLÄ}$  Elektroniikan päällekytkentäjännite

$U_{POIS}$  Elektroniikan poiskytkentäjännite

**Kompressor ei käy (liitانتä vaihtovirtaan)**

Ongelma	Mahdollinen syy	Apukeino
Ei jännitettä	Katkos liitانتäjohdossa	Luo liitانتä
	Pääkytkin rikki (jos sellainen on)	Vaihda pääkytkin
	Lisäjohtosulake palanut (jos sellainen on)	Vaihda johtosulake
Jännitettä on, mutta kompressor ei käy	Ympäristön lämpötila liian korkea	–
	Ilman syöttö ja poisto ei ole riittävä	Siirrä jääkaappia
	Kondensaattori likaantunut	Puhdista kondensaattori
Sähköinen katkos kompressorissa tappien välillä	Kompressor rikki	Vaihda kompressor





**Jäähdytysteho heikkenee, sisälämpötila nousee**

Ongelma	Mahdollinen syy	Apukeino
Kompressor käy pitkään/jatkuvasti	Ympäristön lämpötila liian korkea	–
	Ilman syöttö ja poisto ei ole riittävä	Siirrä jääkaappia
	Kondensaattori likaantunut	Puhdista kondensaattori
	Tuuletin rikki	Vaihda tuuletin
Kompressor käy harvoin	Akkukapasiteetti käytetty loppuun	Lataa akku

**Epätavallisia ääniä**

Ongelma	Mahdollinen syy	Apukeino
Kovaa jyrynä	Jokin jäähdytyskierron osa ei pääse liikkumaan vapaasti (osa kiinni seinämässä)	Väännä osaa varovasti
	Vieras esine jumissa kylmäkoneen ja seinän välissä	Ota vieras esine pois
	Tuuletinmelua	–

## 13 Tekniset tiedot

	CRE0050	CRE0065	CRE0080
Jäähdytyslokeroon tilavuus:	41,2 l	50 l	70,6 l
Pakastelokeroon tilavuus:	4,4 l	7,0 l	7,5 l
Tilavuus:	45 l	57 l	78 l
Jännite:	12 V $\overline{=}$ tai 24 V $\overline{=}$		
Nimellisvirta			
12 V $\overline{=}$ :	5,2 A	5,8 A	6,5 A
24 V $\overline{=}$ :	2,5 A	2,8 A	3,1 A
Jäähdytyslämpötila-alue			
Jääkaappi:	+0 °C...+12 °C		
Pakastelokero:	-12 °C...-6 °C		
Ilmastoluokka:	ST		
Ilmankosteus:	enintään 90 %		
Lyhytaikainen kallistus:	enintään 30°		
Paine enintään:	ND 11 bar/HD 25 bar		
Ponneaine:	C <sub>5</sub> H <sub>10</sub>		
Kylmäaine:	R134a		
Kylmäaineen määrä:	40 g	45 g	48 g
CO <sub>2</sub> -ekvivalentti:	0,057 t	0,064 t	0,069 t
Vaikutus ilmastoon lämpenemiseen (GWP):	1430		
Mitat:	kuva <b>19</b> , sivulla 12	kuva <b>20</b> , sivulla 12	kuva <b>21</b> , sivulla 12
Paino:	1257 kg	14,15 kg	15,53 kg
Tarkastus/sertifikaatti:	   		

Sisältää fluorattuja kasvihuonekaasuja

Ilmatiiviisti suljetulla laitteella

Laitteesi voimassa olevan EU-vaatimustenmukaisuusvakuutuksen saat kyseisen tuotteen sivulta osoitteesta [dometic.com](http://dometic.com) tai suoraan valmistajalta (ks. taustapuoli).

**Прочтите данную инструкцию перед монтажом и вводом в эксплуатацию и сохраните ее. В случае передачи продукта передайте инструкцию следующему пользователю.**

## **Оглавление**

1	Пояснение к символам . . . . .	246
2	Указания по технике безопасности . . . . .	246
3	Комплект поставки . . . . .	249
4	Принадлежности . . . . .	249
5	Использование по назначению . . . . .	250
6	Техническое описание . . . . .	250
7	Установка и подключение холодильника . . . . .	252
8	Эксплуатация холодильника . . . . .	257
9	Очистка и уход . . . . .	260
10	Гарантия . . . . .	261
11	Утилизация . . . . .	261
12	Устранение неисправностей . . . . .	262
13	Технические характеристики . . . . .	266

# 1 Пояснение к символам



## **ОПАСНОСТЬ!**

**Указания по технике безопасности:** Несоблюдение ведет к смертельному исходу или тяжелым травмам.



## **ПРЕДУПРЕЖДЕНИЕ!**

**Указания по технике безопасности:** Несоблюдение может привести к смертельному исходу или тяжелым травмам.



## **ОСТОРОЖНО!**

**Указания по технике безопасности:** Несоблюдение может привести к травмам.



## **ВНИМАНИЕ!**

Несоблюдение может привести к повреждениям и нарушить работу продукта.



## **УКАЗАНИЕ**

Дополнительная информация по управлению продуктом.

# 2 Указания по технике безопасности

Изготовитель не несет никакой ответственности за ущерб в следующих случаях:

- Ошибки монтажа или подключения
- Повреждения продукта из-за механических воздействий и перенапряжений
- Изменения в продукте, выполненные без однозначного разрешения изготовителя
- Использование в целях, отличных от указанных в данной инструкции

## 2.1 Основные указания по технике безопасности



### **ПРЕДУПРЕЖДЕНИЕ!**

- Разрешается выполнять электромонтажные работы во влажных помещениях только специалистам.
- Запрещается эксплуатировать устройство, если оно имеет видимые повреждения.

- Во избежание опасных ситуаций в случае повреждения питающего кабеля необходимо заменить устройство, обратившись к изготовителю, в сервисный центр или к специалисту с аналогичной квалификацией.
- Ремонт данного устройства разрешается выполнять только квалифицированному персоналу. Если ремонт выполнен неправильно, эксплуатация устройства может представлять опасность.
- Это изделие может использоваться детьми с 8-ми лет и старше, а также лицами с ограниченными физическими, сенсорными и умственными возможностями или при недостатке необходимого опыта и знаний только под присмотром или после прохождения инструктажа по безопасному использованию изделия, если они понимают опасности, которые при этом могут возникнуть.
- Запрещается выполнять очистку и пользовательское техническое обслуживание детям без присмотра.
- Необходимо постоянно следить за детьми и не допускать игр с устройством.
- Поэтому храните и используйте устройство в месте, недоступном для детей младше 8-ми лет.
- Не храните в устройстве взрывоопасные вещества, например, аэрозольные баллоны с горючим газами-вытеснителями.



### **ОСТОРОЖНО!**

- Опасность сдавливания! Не беритесь за петлю.
- Продукты питания разрешается хранить только в оригинальной упаковке или подходящих емкостях.



### **ВНИМАНИЕ!**

- Убедитесь, что значения напряжения, указанные на заводской табличке, соответствуют характеристикам имеющегося источника питания.
- Не вытаскивайте вилку из розетки за питающий кабель.
- Отсоедините холодильник и другие потребители от автомобильной аккумуляторной батареи, прежде чем присоединить устройство для ускоренного заряда.
- Отсоедините от источника питания или выключите холодильник перед выключением двигателя. В противном случае аккумуляторная батарея автомобиля может разрядиться.

- Холодильник не предназначен для хранения едких или содержащих растворители веществ.
- Всегда содержите в чистоте сливное отверстие.
- Категорически запрещается вскрывать холодильный контур.
- Категорически запрещается транспортировать прибор в горизонтальном положении, так как при этом может вытечь масло из компрессора.
- При транспортировке следите за тем, чтобы не повредить холодильный контур. Хладагент в холодильном контуре легко воспламеняется.  
В случае повреждения холодильного контура:
  - Выключите холодильник.
  - Хорошо проветрите помещение.
- Установите прибор в сухом, защищенном от брызг месте.

## 2.2 Техника безопасности при работе устройства



### ОПАСНОСТЬ!

- Не беритесь голыми руками за оголенные провода.



### ОСТОРОЖНО!

- Перед включением убедитесь, что питающий кабель и штекер сухие.
- Присоединяя прибор к аккумулятору, убедитесь в том, что продукты питания не контактируют с электролитом.



### ВНИМАНИЕ!

- Не используйте электрические приборы внутри холодильника, за исключением случаев, когда эти приборы рекомендованы для этого изготовителем.
- Не устанавливайте устройство вблизи открытого огня или других источников тепла (радиаторов отопления, сильных солнечных лучей, газовых печей и т. п.).
- **Опасность перегрева!**  
Следите за тем, чтобы ничто не препятствовало отводу тепловой энергии, образующейся во время работы холодильника. Следите за тем, чтобы устройство располагалось на достаточном расстоянии от стен или других предметов и ничто не препятствовало циркуляции воздуха.



- Убедитесь в том, что вентиляционные отверстия не перекрыты.
- Запрещается заполнять внутреннее пространство жидкостями или льдом.
- Не погружайте прибор в воду.
- Предохраняйте прибор и кабели от воздействия жары и влаги.
- Следите за тем, чтобы продукты питания не касались внутренних стенок холодильника.

### 3 Комплект поставки

Количество	Наименование
1	Холодильник со съемными полками
1	Выпускной патрубок
1	Руководство по эксплуатации и монтажу

### 4 Принадлежности

Продается в качестве принадлежности (не входит в комплект поставки):

Наименование	Пояснение	Арт. №
Выпрямитель	Преобразует входное напряжение с 100 – 240 В~ в 12 В=== или 24 В===, позволяя подключать холодильник к сети переменного тока.	9600000445

## 5 Использование по назначению

Холодильник предназначен для установки в жилой фургон, кемпер или на катер. Холодильник подходит только для установки в нише. После монтажа должен иметься свободный доступ только к лицевой панели устройства.

Холодильник предназначен исключительно для охлаждения, заморозки и хранения продуктов питания.



### **ПРЕДУПРЕЖДЕНИЕ!**

Холодильник не подходит для хранения медицинских препаратов.



### **ОСТОРОЖНО! Опасность для здоровья!**

Проверьте, соответствует ли холодопроизводительность холодильника характеристикам продуктов питания, которые нужно охладить.

## 6 Техническое описание

Холодильники CoolMatic серии CRE служат для охлаждения продуктов и поддержания их в охлажденном состоянии. В морозильной камере можно хранить продукты глубокой заморозки.

Все материалы, используемые в холодильнике, предназначены для продуктов питания. Холодильный контур не требует обслуживания.

При применении на катерах и лодках холодильник может короткое время находиться в условиях крена 30°.

Температура регулируется на панели управления, расположенной в камере холодильника с левой стороны.

Доступны четыре диапазона температур от +0 °C до +12 °C.

## 6.1 Элементы управления в камере холодильника

На иллюстрация ниже представлены различные типы холодильников:

- CRE0050: рис. **1**, стр. 2
- CRE0065: рис. **2**, стр. 2
- CRE0080: рис. **3**, стр. 3

Поз.	Пояснение
1	Морозильная камера
2	Панель управления
3	Решетка (откидывающаяся, чтобы в холодильную камеру можно было поставить бутылки)
4	Фиксатор бутылок (для фиксации бутылок в дверном отделении)
5	Отделение

## 6.2 Элементы управления

Поз. на рис. <b>4</b> , стр. 3	Пояснение
1	ИК-датчик, управляющий внутренним освещением
2	Красный светодиод: индикация неисправности
3	Синий светодиод: работает компрессор Оранжевый светодиод: компрессор выключен
4	Кнопка включения и выключения
5	Внутреннее освещение
6	Кнопка выбора температуры
7	Индикаторы: уровни температуры

## 7 Установка и подключение холодильника

### 7.1 Указания по безопасности при установке на катерах и лодках

При установке на катерах и лодках соблюдайте следующие указания:



#### ОПАСНОСТЬ!

при работе от сети строго следите за тем, чтобы электропитание было защищено устройством защитного отключения.



#### ВНИМАНИЕ!

- Устройство может находиться под наклоном до 30° только в течение короткого времени. При размещении необходимо учитывать условия, в которых будет производиться эксплуатация. По вопросам установки обращайтесь в специализированную компанию.
- Установите холодильник в месте, в котором обеспечивается эффективный отвод нагретого воздуха (воздух отводится либо вверх, либо в сторону, рис. **5**, стр. 4).
- Устройство предназначено для работы при температурах окружающей среды от +16 °С до +38 °С.

### 7.2 Указания по установке холодильника

При размещении учитывайте следующее:

- Установите холодильник в месте, в котором обеспечивается эффективный отвод нагретого воздуха (воздух отводится либо вверх, либо в сторону, рис. **5**, стр. 4).

Пояснения к рис. **5**, стр. 4

Поз.	Пояснение
1	Холодный приточный воздух
2	Теплый отходящий воздух
3	Конденсатор
4	Расстояние над холодильником, если сверху или сбоку не хватает места для эффективной циркуляции воздуха.

- Соблюдайте следующие монтажные размеры:
  - CRE0050: 550 x 390 x 544 мм
  - CRE0065: 595 x 458 x 535 мм
  - CRE0080: 578 x 485 x 650 мм
- Не закрывайте отверстия (вентиляционные щели и т. п.) в корпусе или в камере холодильника.
- При нормальных условиях эксплуатации образуется конденсат. Конденсат нужно регулярно убирать со дна холодильника или сливать через слив в основании холодильника (см. гл. «Монтаж выпускного патрубка (опция)» на стр. 253).

### 7.3 Монтаж выпускного патрубка (опция)

- Присоедините шланг с внутренним диаметром 10 мм (не входит в комплект поставки) к выпускному патрубку.
- Положите холодильник на бок, чтобы получить доступ к нижней части.



#### **ВНИМАНИЕ!**

Не включайте холодильник, пока он не простоит в вертикальном положении не менее 4 часов.

- Установите выпускной патрубок (рис. **6** 2, стр. 4) направленным вперед или назад в соответствии с требуемым направлением отвода.
- Снимите пробку со слива (рис. **6** 1, стр. 4) внутри холодильника.

### 7.4 Установка холодильника

При установке холодильника соблюдайте следующий порядок действий:

- Чтобы слить конденсат через шланг:  
Установите выпускной патрубок (см. гл. «Монтаж выпускного патрубка (опция)» на стр. 253)
- Ослабьте транспортное крепление (гл. «Открытие фиксатора» на стр. 259).
- Откройте дверцу холодильника.
- Выньте заглушки (рис. **7** 2, стр. 5).
- Задвиньте холодильник в нишу.
- Закрепите холодильник подходящими винтами (рис. **7** 1, стр. 5).
- Вставьте заглушки (рис. **7** 2, стр. 5) в отверстия.

## 7.5 Перевешивание дверцы

Вы можете перевесить дверцу, чтобы дверца открывалась влево, а не вправо.

- ▶ Чтобы перевесить дверцу, выполните действия, как показано на рис. **8**, стр. 6 – рис. **9**, стр. 6.

## 7.6 Замена декоративной панели двери



### **ВНИМАНИЕ! Опасность повреждения!**

Декоративную панель разрешается менять только на вертикально стоящем холодильнике.

Декоративная панель имеет следующие размеры (см. рис. **10**, стр. 7):

Модель	A	B	C
CRE0050	350 ± 0,5 мм	474 ± 0,5 мм	
CRE0065	419 ± 0,5 мм	468 ± 0,5 мм	0,5 мм
CRE0080	445 ± 0,5 мм	582 ± 0,5 мм	

### **Демонтаж и монтаж декоративной панели**

- ▶ Чтобы снять декоративную панель, выполните действия, показанные на иллюстрации (рис. **11**, стр. 7 – рис. **13**, стр. 9).
- ▶ Монтаж декоративной панели выполняется в обратной последовательности.

## 7.7 Подключение холодильника к источнику постоянного тока



### **ВНИМАНИЕ!**

- Чтобы избежать падения напряжения и мощности, для подключения используйте кабель минимальной длины. По возможности, не используйте дополнительные выключатели, штекеры или распределительные коробки.
- Перед тем как зарядить аккумулятор, отсоедините от него холодильник и других потребителей. Перенапряжение может повредить электронное оборудование подключенных потребителей.

Холодильник может работать от источника питания постоянного тока (12/24 В==).

В целях безопасности холодильник оснащен электронной системой, предотвращающей перепутывание полярности. Она защищает холодильник от обратной полярности при присоединении к батарее и от короткого замыкания.

Для защиты аккумулятора холодильник автоматически отключается в случае слишком низкого напряжения (см. следующую таблицу).

	12 В	24 В
<b>Напряжение отключения</b>	10,4 В	22,8 В
<b>Напряжение включения</b>	11,7 В	24,2 В

- Определите необходимое поперечное сечение кабеля в зависимости от его длины по рис. **14**, стр. 9.

Пояснения к рис. **14**, стр. 9:

Ось координат	Значение	Единица измерения
l	Длина кабеля	м
∅	Поперечное сечение кабеля	мм <sup>2</sup>



### ВНИМАНИЕ!

Проверьте полярность.

- Перед вводом прибора в эксплуатацию убедитесь в том, что рабочее напряжение соответствует напряжению батареи (см. заводскую табличку).
- Подключите холодильник к разъему, который защищен предохранителем не менее чем на 15 А (при 12 В $\Rightarrow$ ) или 7,5 А (при 24 В $\Rightarrow$ ) (рис. **15** 1, стр. 10).
- Подсоедините красный кабель (рис. **15** rd, стр. 10) к положительному полюсу аккумулятора.
- Подсоедините черный кабель (рис. **15** bk, стр. 10) к отрицательному полюсу аккумулятора.

## 7.8 Подключение холодильника к источнику переменного тока



### **ОПАСНОСТЬ! Опасность для жизни!**

- Не беритесь за вилки и выключатели влажными руками или стоя ногами на мокрой поверхности.
- Если холодильник на борту катера работает от береговой сети переменного тока, обязательно установить автоматический выключатель дифференциальной защиты между сетью переменного тока и холодильником.  
Проконсультируйтесь со специалистом.

Холодильник можно присоединить к переменному напряжению, используя выпрямитель MPS35 (**приобретается отдельно**).

Выпрямитель MPS35 имеет приоритетную схему, которая позволяет продлить срок службы аккумулятора. При присоединении к сети выпрямитель автоматически переключается с работы от батареи на работу от сети.

При отсоединении от сети переменного тока выпрямитель автоматически возвращается в режим работы от батареи. Работа от сети через выпрямитель сетевого напряжения всегда имеет приоритет перед работой от аккумулятора.

Для подключения холодильника к источнику переменного напряжения выполните следующее:

- Закрепите выпрямитель сзади на холодильнике.
- Подключите выпрямитель к аккумулятору, как изображено на схеме на рис. **16**, стр. 10:
  - Красный кабель: положительный полюс аккумулятора
  - Черный кабель: отрицательный полюс аккумулятора
- Подключите холодильник к выпрямителю (рис. **16** 2, стр. 10):
  - Красный кабель: положительный полюс выпрямителя
  - Черный кабель: отрицательный полюс выпрямителя
- Вставьте вилку в розетку переменного тока (рис. **16** 1, стр. 10).



## 8 Эксплуатация холодильника

Холодильник служит для хранения свежих пищевых продуктов. Морозильная камера служит для хранения замороженных и замораживания свежих пищевых продуктов.



### ВНИМАНИЕ!

- Запрещается использовать какие-либо электрические приборы внутри холодильника. Исключение составляют приборы, допущенные в этих целях изготовителем.
- Не допускать сильного охлаждения напитков или блюд в стеклянных емкостях. При замерзании напитки и жидкие блюда расширяются и могут разрушить стеклянные емкости.
- Продукты питания разрешается хранить только в оригинальной упаковке или подходящих емкостях.
- Следите за тем, чтобы в холодильнике находились только предметы и продукты, которые разрешается охлаждать до выбранной температуры.



### УКАЗАНИЕ

- Перед вводом нового холодильника в эксплуатацию в гигиенических целях необходимо протереть его снаружи и изнутри влажной тряпкой (см. также гл. «Очистка и уход» на стр. 260).
- Не нажимайте на крышку морозильной камеры с силой.
- Не вытаскивайте перегородку, если в морозильной камере образовался лед.
- Не снимайте наклейку, которая закрывает панель управления (рис. 4, стр. 3).

### 8.1 Советы по энергосбережению

- Выберите хорошо проветриваемое место, защищенное от прямых солнечных лучей.
- Дайте теплым блюдам охладиться, прежде чем поставить их в холодильник.
- Не открывайте холодильник чаще, чем это действительно необходимо.
- Не оставляйте дверцу открытой дольше, чем это действительно необходимо. Если холодильник открыт более 5 мин, начинает мигать лампочка.
- Размораживайте холодильник, как только образовался слой льда.
- Не допускайте очень низких температур в камере.

## 8.2 Включение холодильника



- Включите холодильник, нажав кнопку .



### УКАЗАНИЕ

После включения холодильнику требуется некоторое время для запуска компрессора.

## 8.3 Настройка температуры

- Нажимайте кнопку  до тех пор, пока не будет задан требуемый уровень температуры.  
Чем больше светодиодов горит над кнопкой, тем ниже температурный уровень.  
Для перехода с последнего уровня на первый повторно нажмите кнопку .



### УКАЗАНИЕ

На мощность охлаждения могут влиять:

- температура окружающей среды
- количество консервируемых продуктов питания
- частота открывания дверцы

При температуре окружающей среды от 16 до 20 °C переведите холодильник в режим 2 (или выше).

## 8.4 Хранение продуктов питания



### ВНИМАНИЕ!

- Не кладите в холодильную камеру **теплые** продукты.
- Не ставьте в морозильную камеру стеклянные емкости с жидкостями.



### УКАЗАНИЕ

Храните в плотно закрытых емкостях продукты питания, которые легко поглощают запах и вкус, а также жидкости и продукты с высоким содержанием спирта.

В холодильной камере можно хранить продукты питания. Время хранения продуктов питания, как правило, указано на упаковке.

Холодильная камера разделена на различные зоны, имеющие различную температуру.

- Самые холодные зоны находятся непосредственно под ящиками для овощей и фруктов, у задней стенки.
- Соблюдайте указания по температуре и сроку хранения, приведенные на упаковках продуктов питания.
- При хранении соблюдайте следующее:
  - Не замораживайте повторно продукты, которые начали размораживаться или были полностью разморожены; употребите их как можно быстрее.
  - Заворачивайте продукты питания в алюминиевую фольгу или пищевую пленку и храните их в герметичных контейнерах. Это позволяет сохранить аромат, вкус и свежесть.

## 8.5 Размораживание морозильной камеры



### **ВНИМАНИЕ!**

Для удаления слоя льда и отделения примерзших в холодильнике продуктов не используйте механические инструменты. Исключение составляют приборы, допущенные в этих целях изготовителем.

При размораживании холодильника соблюдайте следующий порядок действий:

- Выньте охлаждаемые продукты.
- При необходимости, переложите их в другой холодильник, чтобы они оставались холодными.
- Нажмите кнопку (1), чтобы выключить холодильник.
- Оставьте дверцу полностью открытой.

## 8.6 Открытие фиксатора

Холодильник имеет фиксатор (рис. 17 1, стр. 11), который также служит транспортным креплением. Дверца зафиксирована, когда закрыта.

- Для открытия дверцы потяните ручку (рис. 17 2, стр. 11) вверх и откройте дверцу.

## 8.7 Выключение и хранение холодильника

При прекращении эксплуатации холодильника на длительный срок соблюдайте следующий порядок действий:

- Нажмите кнопку , чтобы выключить холодильник.
  - Отсоедините холодильник от аккумулятора или отсоедините кабель переменного тока от выпрямителя.
  - Очистите холодильник (см. гл. «Очистка и уход» на стр. 260).
  - Закройте крышку.
  - Поворачивайте вентиляционный затвор (рис. **18** 1, стр. 11), пока он не зафиксируется.
- ✓ Дверца остается открытой, предотвращая появление запахов.

## 9 Очистка и уход



### ВНИМАНИЕ!

- Не используйте для чистки абразивные чистящие средства или острые предметы, т. к. они могут привести к повреждениям холодильника.
- Не используйте твердые или острые инструменты для того, чтобы ускорить процесс размораживания.

- Перед чисткой и уходом всегда отсоединяйте прибор от сети.
- Регулярно или по мере загрязнения очищайте холодильник влажной тряпкой.
- Следите за тем, чтобы в уплотнения не попадала вода. Это может приводить к повреждениям электронного оборудования.
- После очистки протрите холодильник насухо тряпкой.

## 10 Гарантия

Действителен установленный законом срок гарантии. Если продукт неисправен, обратитесь в представительство изготовителя в Вашей стране (адреса см. на оборотной стороне инструкции) или в торговую организацию.

В целях проведения ремонта или гарантийного обслуживания Вы должны также послать следующие документы:

- копию счета с датой покупки,
- причину рекламации или описание неисправности.

## 11 Утилизация



### **ПРЕДУПРЕЖДЕНИЕ! Ловушка для детей!**

Перед утилизацией старого холодильника:

- Снимите дверцы.
- Оставьте полки в холодильнике, чтобы в него не могли проникнуть дети.

- По возможности, выкидывайте упаковочный материал в мусор, подлежащий вторичной переработке.



Если Вы окончательно выводите продукт из эксплуатации, то получите информацию в ближайшем центре по вторичной переработке или в торговой сети о соответствующих предписаниях по утилизации.

## 12 Устранение неисправностей

### Красный светодиод (рис. 4 2, стр. 3) мигает

При сбоях в работе светодиод мигает несколько раз. Количество вспышек зависит от вида неисправности.

Каждая вспышка длится одну четверть секунды. После серии вспышек следует пауза. Последовательность повторяется каждые четыре секунды.

Количество световых импульсов	Неисправность	Возможные причины
1	Напряжение питания	Напряжение питания находится вне настроенного диапазона.
2	Ток перегрузки вентилятора	Нагрузка вентилятора на электронном модуле более 1 А.
	Слишком много попыток запуска	Слишком много включений компрессора или вентилятора в течение короткого времени.
3	Двигатель не запускается	Заедание ротора. Слишком большая разность давлений в системе охлаждения (> 5 бар).
4	Слишком низкая частота вращения	При слишком большой нагрузке на систему охлаждения не удается поддержать минимальную частоту вращения двигателя в 1850 об/мин.
5	Перегрев электронного модуля	При слишком большой нагрузке на систему охлаждения или при слишком высокой температуре электронный модуль перегревается.
непрерывно	Ошибки датчика температуры	Датчик температуры неисправен.

### Оранжевый светодиод мигает (рис. 4 3, стр. 3)

Если светодиод непрерывно мигает короткими сигналами, выполните следующее:

- Нажмите кнопку ① и удерживайте, пока не выключится холодильник.
- Отсоедините холодильник от аккумулятора или кабель переменного тока от выпрямителя.
- Подождите минуту, снова подсоедините холодильник к источнику питания и включите его.

Если оранжевый светодиод продолжает мигать, обратитесь в отдел обслуживания покупателей.

### Компрессор не работает (подключение к аккумулятору)

Проблема	Возможные причины	Устранение
$U_3 = 0 \text{ В}$	Обрыв соединительного кабеля между аккумулятором и электронным оборудованием	Восстановить соединение
	Неисправен главный выключатель (если имеется)	Заменить главный выключатель
	Перегорел дополнительный линейный предохранитель (если имеется)	Заменить линейный предохранитель
$U_3 \leq U_{\text{вкл}}$	Слишком низкое напряжение аккумулятора	Зарядить аккумулятор
Попытка пуска с $U_3 \leq U_{\text{выкл}}$	Ослабленное кабельное соединение Плохой контакт (коррозия)	Восстановить соединение
	Слишком низкая емкость аккумулятора	Заменить аккумулятор
	Слишком низкое поперечное сечение кабеля	Заменить кабель (гл. «Подключение холодильника к источнику постоянного тока» на стр. 254)

Проблема	Возможные причины	Устранение
Попытка пуска с $U_3 \geq U_{\text{вкл}}$	Слишком высокая температура окружающей среды	–
	Недостаточная приточно-вытяжная вентиляция	Переставить хоподильник
	Загрязнен конденсатор	Очистить конденсатор
Электрический разрыв в компрессоре между штифтами	Компрессор неисправен	Заменить компрессор

$U_3$  Напряжение между положительным и отрицательным выводом электронного модуля

$U_{\text{вкл}}$  Напряжение включения электронного модуля

$U_{\text{выкл}}$  Напряжение выключения электронного модуля

### Компрессор не работает (подключение к переменному напряжению)

Проблема	Возможные причины	Устранение
Отсутствует напряжение	Обрыв в соединительном кабеле	Восстановить соединение
	Неисправен главный выключатель (если имеется)	Заменить главный выключатель
	Перегорел дополнительный линейный предохранитель (если имеется)	Заменить линейный предохранитель
Напряжение имеется, но компрессор не работает	Слишком высокая температура окружающей среды	–
	Недостаточная приточно-вытяжная вентиляция	Переставить хоподильник
	Загрязнен конденсатор	Очистить конденсатор
Электрический разрыв в компрессоре между штифтами	Компрессор неисправен	Заменить компрессор







### Холодопроизводительность уменьшается, внутренняя температура растет

Проблема	Возможные причины	Устранение
Компрессор работает долго/непрерывно	Слишком высокая температура окружающей среды	–
	Недостаточная приточно-вытяжная вентиляция	Переставить холодильник
	Загрязнен конденсатор	Очистить конденсатор
	Неисправен вентилятор	Заменить вентилятор
Компрессор работает редко	Низкий заряд аккумулятора	Зарядить аккумулятор

### Необычные шумы

Проблема	Возможные причины	Устранение
Громкое гудение	Деталь холодильного контура не может свободно колебаться (прилегает к стенке)	Осторожно изогнуть деталь
	Между холодильной машиной и стенкой зажаты инородные предметы	Удалить инородные предметы
	Шум вентилятора	–

## 13 Технические характеристики

	CRE0050	CRE0065	CRE0080
Объем холодильной камеры:	41,2 л	50 л	70,6 л
Объем морозильной камеры:	4,4 л	7,0 л	7,5 л
Вместимость:	45 л	57 л	78 л
Напряжение:	12 В $\equiv$ или 24 В $\equiv$		
Номинальный ток 12 В $\equiv$ : 24 В $\equiv$ :	5,2 А 2,5 А	5,8 А 2,8 А	6,5 А 3,1 А
Диапазон температуры охлаждения Холодильник: Морозильная камера:	от +0 °С до +12 °С от -12 °С до -6 °С		
Климатический класс:	ST		
Относительная влажность воздуха:	макс. 90%		
Кратковременный наклон:	макс. 30°		
Максимальное давление:	НД 11 бар/ВД 25 бар		
Вытеснитель:	C <sub>5</sub> H <sub>10</sub>		
Хладагент:	R134a		
Количество хладагента:	40 г	45 г	48 г
CO <sub>2</sub> -эквивалент:	0,057 т	0,064 т	0,069 т
Потенциал глобального потепления (GWP):	1430		
Размеры:	рис. 19, стр. 12	рис. 20, стр. 12	рис. 21, стр. 12
Вес:	12,57 кг	14,15 кг	15,53 кг
Испытания/сертификат:	   		

Содержит фторированные парниковые газы

Герметически закрытая конструкция

Копию действующей декларации соответствия стандартам ЕС на устройство можно получить на странице соответствующего изделия на сайте [dometic.com](http://dometic.com) или у производителя (см. информацию на обороте).

**Przed instalacją i uruchomieniem urządzenia należy uważnie przeczytać niniejszą instrukcję. Instrukcję należy zachować. W razie przekazywania urządzenia należy ją udostępnić kolejnemu nabywcy.**

## Spis treści

1	Objaśnienie symboli . . . . .	269
2	Wskazówki bezpieczeństwa . . . . .	269
3	W zestawie . . . . .	272
4	Osprzęt . . . . .	272
5	Użytkowanie zgodne z przeznaczeniem . . . . .	272
6	Opis techniczny . . . . .	273
7	Montaż i podłączenie lodówki . . . . .	274
8	Obsługa lodówki. . . . .	279
9	Czyszczenie. . . . .	283
10	Gwarancja . . . . .	283
11	Utylizacja . . . . .	283
12	Usuwanie usterek . . . . .	284
13	Dane techniczne . . . . .	287

# 1 Objąśnienie symboli



## **NIEBEZPIECZEŃSTWO!**

**Wskazówka dot. bezpieczeŃstwa:** Nieprzestrzeganie powoduje śmiert lub ciężkie obrażenia ciała.



## **OSTRZEŻENIE!**

**Wskazówka dot. bezpieczeŃstwa:** Nieprzestrzeganie może prowadzić do śmierci lub ciężkich obrażeń ciała.



## **OSTROŻNIE!**

**Wskazówka dot. bezpieczeŃstwa:** Nieprzestrzeganie może prowadzić do obrażeń ciała.



## **UWAGA!**

Nieprzestrzeganie może prowadzić do powstania szkód materialnych i zakłóceŃ w działaniu produktu.



## **WSKAZÓWKA**

Informacje uzupełniające dot. obsługi produktu.

# 2 Wskazówki bezpieczeŃstwa

Producent nie odpowiada za szkody spowodowane:

- błądami powstałymi w trakcie montażu lub podłączenia
- uszkodzeniem produktu w sposób mechaniczny lub spowodowany przeciążeniami elektrycznymi
- zmianami dokonanyymi w produkcie bez wyraźnej zgody producenta
- użytkowaniem w celach innych niż opisane w niniejszej instrukcji

## 2.1 Podstawowe zasady bezpieczeŃstwa



### **OSTRZEŻENIE!**

- Wykonanie instalacji w wilgotnych pomieszczeniach należy zlecać wyłącznie wykwalifikowanym specjalistom.
- Nie wolno uruchamiać urządenia, jeśli ma ono widoczne uszkodzenia.

- Gdy przewód urządzenia ulegnie uszkodzeniu, musi zostać wymieniony przez producenta, jego serwis lub odpowiednio wykwalifikowaną osobę, aby uniknąć zagrożenia.
- Napraw mogą dokonywać tylko odpowiednio wykwalifikowane osoby. Niefachowe naprawy mogą spowodować poważne niebezpieczeństwo.
- Dzieci od 8. roku życia i osoby o ograniczonych możliwościach fizycznych, sensorycznych lub intelektualnych oraz osoby niedysponujące stosowną wiedzą i doświadczeniem mogą użytkować to urządzenie jedynie pod nadzorem innej osoby bądź uzyskania od niej informacji dotyczących bezpiecznego użytkowania i wynikających z tego zagrożeń.
- Dzieci nie mogą go czyścić i konserwować go bez nadzoru.
- Należy nadzorować dzieci obsługujące urządzenie.
- Urządzenie należy stosować i przechowywać poza zasięgiem dzieci poniżej 8. roku życia.
- W urządzeniu nie wolno przechowywać substancji wybuchowych, np. pojemników aerozolowych z gazem wyłaczającym.



### **OSTROŻNIE!**

- Niebezpieczeństwo zgniecenia! Nie dotykać zawiasu.
- Artykuły spożywcze mogą być przechowywane tylko w oryginalnych opakowaniach lub w odpowiednich pojemnikach.



### **UWAGA!**

- Należy porównać dane dotyczące napięcia na tabliczce znamionowej z dostępnym źródłem zasilania.
- Wtyczki nie wolno nigdy wyciągać z gniazdka, ciągnąc za przewód przyłączeniowy.
- Przed podłączeniem ładowarki podróźnej należy odłączyć lodówkę i inne odbiorniki od akumulatora pojazdu.
- Odłączyć lodówkę, wyłączyć lub ją lub wyłączyć silnik. W przeciwnym razie akumulator pojazdu może się rozładować.
- Ta lodówka nie nadaje się do przechowywania substancji drażniących lub zawierających rozpuszczalniki.
- Otwór odpływowy zawsze utrzymywać w czystym stanie.
- W żadnym wypadku nie otwierać obiegu chłodzenia.
- Nigdy nie transportować urządzenia w pozycji poziomej, aby nie doszło do wycieku oleju z kompresora.

- Podczas transportowania uważać, aby nie uszkodzić obiegu chłodzenia. Czynnikiem chłodzący w obiegu chłodzenia jest łatwopalny. W razie uszkodzenia obiegu chłodzenia:
  - Wyłączyć lodówkę.
  - Dobrze wietrzyć pomieszczenie.
- Ustawić urządzenie w suchym miejscu, zabezpieczonym przed zachlapaniem.

## 2.2 Bezpieczeństwo podczas eksploatacji urządzenia



### NIEBEZPIECZEŃSTWO!

- Nigdy nie chwytać gołymi rękami nieosłoniętych przewodów.



### OSTROŻNIE!

- Przed użyciem należy sprawdzić, czy przewód i wtyczka są suche.
- Po podłączeniu urządzenia do akumulatora upewnić się, czy artykuły spożywcze nie mają kontaktu z elektrolitem.



### UWAGA!

- Wewnątrz lodówki nie można używać żadnych urządzeń elektrycznych za wyjątkiem urządzeń zalecanych przez producenta.
- Nie ustawiać urządzenia w pobliżu otwartego ognia ani innych źródeł ciepła (ogrzewanie, silne promieniowanie słoneczne, piec gazowy itp.).
- **Niebezpieczeństwo przegrzania!**  
Należy pamiętać, że ciepło powstające podczas eksploatacji musi być odpowiednio odprowadzane. Dbać o odpowiednią odległość urządzenia od ścian lub przedmiotów, zapewniając wystarczającą cyrkulację powietrza.
- Upewnić się, czy otwory wentylacyjne nie są zakryte.
- Nie wypełniać wewnętrznego pojemnika cieczami lub lodem.
- Nigdy nie zanurzać urządzenia w wodzie.
- Chronić urządzenie i przewody przed gorącem i wilgocią.
- Zwracać uwagę, aby produkty spożywcze nie dotykały ścian komory chłodniczej.

### 3 W zestawie

Liczba	Nazwa
1	Lodówka z półkami
1	Króciec spustowy
1	Instrukcja montażu i obsługi

### 4 Osprzęt

Elementy dostępne jako akcesoria (nie dostępne w zestawie):

Nazwa	Wyjaśnienie	Nr ref.
Prostownik	Przekształca napięcie wejściowe z zakresu od 100 do 240 V $\sim$ na 12 V $\equiv$ lub 24 V $\equiv$ , co umożliwi podłączenie lodówki do sieci prądu przemiennego.	9600000445

### 5 Użytkowanie zgodne z przeznaczeniem

Lodówka jest przeznaczona do zabudowy w przyczepach kempingowych, pojazdach kempingowych lub łodziach. Nadaje się ona wyłącznie do instalacji we wnęce. Po montażu dostęp powinien być możliwy wyłącznie od przodu urządzenia.

Lodówka nadaje się wyłącznie do chłodzenia, mrożenia i przechowywania produktów spożywczych.



#### **OSTRZEŻENIE!**

Lodówka nie zapewnia właściwych warunków do prawidłowego przechowywania leków.



#### **OSTROŻNIE! Zagrożenie zdrowia!**

Sprawdzić, czy wydajność chłodzenia lodówki jest zgodna z wymaganiami przechowywania umieszczonych w niej produktów spożywczych.



## 6 Opis techniczny

Urządzenia chłodnicze WAECO CoolMatic serii CRE umożliwiają schładzanie i przechowywanie towarów w niskiej temperaturze. W zamrażarce można mrozić produkty.

Wszystkie materiały, z których wykonano lodówkę, są bezpieczne dla artykułów spożywczych. Obieg chłodzenia jest bezobsługowy.

Podczas stosowania lodówki na łodziach nachylenie przez krótki czas może wynosić maksymalnie 30°.

Temperaturę ustawia się na panelu sterowania z lewej strony wewnątrz lodówki.

Do wyboru są cztery zakresy temperatur od +0 °C do +12 °C.

### 6.1 Elementy obsługi wewnątrz lodówki

Różne typy lodówki przedstawiono na poniższych rysunkach:

- CRE0050: rys. **1**, strona 2
- CRE0065: rys. **2**, strona 2
- CRE0080: rys. **3**, strona 3

Nr	Wyjaśnienie
1	Zamrażalnik
2	Panel sterowania
3	Kratka (składana, umożliwiająca wstawienie butelek do komory chłodniczej)
4	Mocowanie butelek (do wstawiania butelek w półkę drzwiową)
5	Komora

## 6.2 Elementy obsługi

Poz. na rys. <b>4</b> , strona 3	Wyjaśnienie
1	Czujnik IR do włączania i wyłączania oświetlenia wewnętrznego
2	Czerwona dioda LED: Oznaczenie usterki
3	Dioda LED niebieska: Kompresor pracuje Dioda LED pomarańczowa: Kompresor jest wyłączony
4	Przycisk włączania/wyłączania
5	Oświetlenie wnętrza
6	Przycisk wyboru temperatury
7	Diody LED: Poziomy temperatur

## 7 Montaż i podłączenie lodówki

### 7.1 Wskazówki bezpieczeństwa dotyczące instalacji na łodziach

Podczas instalacji na łodziach należy przestrzegać następujących wskazówek:



#### **NIEBEZPIECZEŃSTWO!**

W przypadku zasilania sieciowego należy bezwzględnie zadbać o zabezpieczenie bezpiecznikiem różnicowoprądowym!



#### **UWAGA!**

- Urządzenie może zostać przechylone na bok maksymalnie do 30° tylko przez krótki okres czasu. Ustawiając lodówkę, należy wziąć pod uwagę, że musi ona zostać odpowiednio zabezpieczona na wypadek przechyłu. W razie wątpliwości dotyczących instalacji konieczny jest kontakt ze specjalistyczną firmą.
- Zamontować lodówkę tak, aby możliwy był swobodny odpływ ogrzanego powietrza (do góry albo na boki, rys. **5**, strona 4).
- Eksploatacja lodówki jest możliwa w temperaturach otoczenia od +16°C do +38 °C.

## 7.2 Uwagi dotyczące montażu lodówki

Podczas ustawiania należy stosować się do poniższych wskazówek:

- Zamontować lodówkę tak, aby możliwy był swobodny odpływ ogrzanego powietrza (do góry albo na boki, rys. **5**, strona 4).

Legenda do rys. **5**, strona 4

Nr	Wyjaśnienie
1	zimne powietrze dopływające
2	Ciepłe powietrze powrotne
3	Kondensator
4	Zachować odstęp powyżej, jeśli u góry lub z boku nie ma odpowiedniej przestrzeni, aby mogła przemieszczać się wystarczająca ilość powietrza powrotnego

- Należy sprawdzić następujące wymiary montażu:
  - CRE0050: 550 x 390 x maks. 544 mm
  - CRE0065: 595 x 458 x maks. 535 mm
  - CRE0080: 578 x 485 x maks. 650 mm
- Nie zakrywać otworów w obudowie (np. otworów wentylacyjnych) lub w strukturze montażowej.
- Podczas normalnej pracy lodówki powstaje kondensat. Kondensat można regularnie wycierać na dnie lodówki lub spuszczać za pomocą odpływu (patrz rozdz. „Montaż króćca spustowego (opcjonalnie)” na stronie 275).

## 7.3 Montaż króćca spustowego (opcjonalnie)

- Podłącz wąż z wewnętrzną średnicą 10 mm (nie dołączony do zestawu) do króćca spustowego.
- Połóż lodówkę na boku, aby uzyskać dostęp do dolnej części.



### UWAGA!

Nie włączaj jej aż do momentu, gdy lodówka będzie stała w pozycji pionowej przez okres 4 godzin.

- Zamontuj króciec spustowy (rys. **6** 2, strona 4), tak aby był wyrównany ku przodowi lub tyłowi, zgodnie z żądanym kierunkiem spustu.
- Usuń korek odpływu (rys. **6** 1, strona 4) wewnątrz lodówki.

## 7.4 Ustawienie lodówki

Aby ustawić lodówkę, należy wykonać następujące czynności:

- ▶ Aby spuszczać kondensat przez wąż:  
Montaż króćca spustowego (patrz rozdz. „Montaż króćca spustowego (opcjonalnie)” na stronie 275)
- ▶ Zwolnić zabezpieczenie transportowe (rozdz. „Zwalnianie mechanizmu blokującego” na stronie 282).
- ▶ Otworzyć drzwi lodówki.
- ▶ Poluzować zaślepki (rys. **7** 2, strona 5).
- ▶ Przesunąć szafę do wnęki.
- ▶ Przycocować lodówkę za pomocą odpowiednich śrub (rys. **7** 1, strona 5).
- ▶ Wcisnąć zaślepki (rys. **7** 2, strona 5) w otwory.

## 7.5 Przełożenie zawiasu drzwiowego

Istnieje również możliwość zmiany położenia zawiasów, dzięki czemu drzwi będą się otwierały w lewo zamiast w prawo.

- ▶ W celu zmiany położenia zawiasów należy postępować zgodnie ze wskazówkami zawartymi w punktach od rys. **8**, strona 6 do rys. **9**, strona 6.

## 7.6 Wymiana dekoracji drzwi



### **UWAGA! Niebezpieczeństwo uszkodzenia!**

Panel dekoracyjny musi być wymieniany wyłącznie, gdy lodówka jest w pozycji pionowej.

Listwa dekoracyjna ma następujące wymiary (patrz rys. **10**, strona 7):

Model	A	B	C
CRE0050	350 ± 0,5 mm	474 ± 0,5 mm	
CRE0065	419 ± 0,5 mm	468 ± 0,5 mm	0,5 mm
CRE0080	445 ± 0,5 mm	582 ± 0,5 mm	

## Wymowanie i montaż listwy dekoracyjnej

- Aby zdjąć listwę dekoracyjną należy postępować zgodnie ze wskazówkami (rys. **11**, strona 7 do rys. **13**, strona 9).
- Aby zamontować listwę dekoracyjną należy postępować w odwrotny sposób.

## 7.7 Podłączenie lodówki do napięcia stałego



### UWAGA!

- Aby uniknąć strat napięcia i mocy, należy zastosować możliwie krótki kabel przyłączeniowy. Należy unikać korzystania z dodatkowych przełączników, wtyczek i puszek rozgałęźnych.
- Przed ładowaniem akumulatora za pomocą ładowarki odłączyć od niego urządzenie lub inne odbiorniki prądu. Przepięcia mogą uszkodzić elektronikę urządzeń.

Lodówkę można eksploatować przy napięciu stałym wynoszącym (12/24 V $\overline{=}$ ).

Ze względów bezpieczeństwa lodówka została wyposażona w elektronikę, która chroni przed nieprawidłowym podłączeniem biegunów. To chroni lodówkę przed nieprawidłowym podłączeniem biegunów przy podłączaniu akumulatora a także przed zwarciami.

Jeśli napięcie jest niewystarczające, w celu ochrony akumulatora lodówka wyłączy się automatycznie (zob. poniższa tabela).

	12 V	24 V
<b>Napięcie wyłączenia</b>	10,4 V	22,8 V
<b>Napięcie ponownego włączenia</b>	11,7 V	24,2 V

- Średnicę kabla określa się w zależności od jego długości zgodnie z rys. **14**, strona 9.

Klucz do rys. **14**, strona 9:

Oś współrzędnych	Znaczenie	Jednostka
I	Długość kabla	m
∅	Średnica kabla	mm <sup>2</sup>

**UWAGA!**

Uważać przy tym na prawidłową biegunowość.

- ▶ Przed uruchomieniem urządzenia sprawdzić, czy wartości napięcia roboczego i napięcia akumulatora są takie same (zob. tabliczka znamionowa).
- ▶ Podłączyć lodówkę do gniazdka z zabezpieczeniem co najmniej 15 A (przy 12 V $\overline{=}$ ) lub 7,5 A (przy 24 V $\overline{=}$ ) (rys. 15 1, strona 10).
- ▶ Podłączyć czerwony kabel (rys. 15 rd, strona 10) do dodatniego bieguna akumulatora.
- ▶ Podłączyć czarny kabel (rys. 15 bk, strona 10) do ujemnego bieguna akumulatora.

## 7.8 Podłączyć lodówkę do sieci prądu przemiennego

**NIEBEZPIECZEŃSTWO! Zagrożenie życia!**

- Nie wolno manipulować wtyczkami i wyłącznikami wilgotnymi rękami lub stojąc na mokrej powierzchni.
- W przypadku korzystania z lodówki na łodzi przy zastosowaniu przyłącza lądowego do zasilania z napięciem przemiennym konieczne jest włączenie bezpiecznika różnicowoprądowego pomiędzy lodówką a tym zasilaniem. Wówczas należy skorzystać z porady specjalisty.

Lodówkę można podłączyć do napięcia przemiennego pod warunkiem zastosowania prostownika MPS35 (**osprzęt**).

Prostownik MPS35 posiada układ wyboru priorytetu zasilania sieciowego, który chroni podłączony akumulator. Przy podłączaniu lodówki do zasilania z napięciem przemiennym prostownik automatycznie przełącza się z trybu akumulatorowego na tryb sieciowy.

Jeśli lodówka zostanie odłączona od napięcia przemiennego, prostownik automatycznie przełączy się z powrotem do trybu akumulatorowego. Tryb sieciowy realizowany za pomocą prostownika sieciowego zawsze ma priorytet nad trybem bateryjnym.

Podczas podłączania lodówki do napięcia przemiennego należy postępować w następujący sposób:

- Przymocować prostownik z tyłu do lodówki.
- Podłączyć prostownik do akumulatora zgodnie z rys. **16**, strona 10:
  - Czerwony/czarny przewód: biegun dodatni akumulatora
  - Czarny przewód: biegun ujemny akumulatora
- Podłączyć prostownik do lodówki (rys. **16** 2, strona 10):
  - Czerwony przewód: biegun dodatni prostownika
  - Czarny przewód: biegun ujemny prostownika
- Włożyć wtyczkę do gniazda AC (rys. **16** 1, strona 10).

## 8 Obsługa lodówki

Lodówka umożliwia konserwowanie świeżych artykułów spożywczych. Zamrażarka konserwuje zamrożone artykuły spożywcze a także artykuły świeże.



### UWAGA!

- Do lodówki nie można wkładać żadnych urządzeń elektrycznych. Wyjątek stanowią urządzenia dopuszczane przez producenta.
- Należy uważać, by nie ochładzać nadmiernie napojów lub potraw w szklanych pojemnikach. Ciecze po zamrożeniu zwiększają swoją objętość i dlatego mogą uszkodzić szklane pojemniki.
- Artykuły spożywcze mogą być przechowywane tylko w oryginalnych opakowaniach lub w odpowiednich pojemnikach.
- Należy uważać, aby w lodówce znajdowały się tylko przedmioty lub produkty, które mogą być chłodzone do wybranej temperatury.



### WSKAZÓWKA

- Przed pierwszym użyciem lodówki należy ze względów higienicznych wyczyścić ją od wewnątrz i z zewnątrz wilgotną ściereczką (patrz również rozdz. „Czyszczenie” na stronie 283).
- Nie dociskać zbyt gwałtownie klapy zamrażarki.
- Nie wyjmować ścianki działowej, gdy w zamrażarce znajduje się lód.
- Nie należy zdejmować naklejek, które zakrywają element obsługi (rys. **4**, strona 3).

## 8.1 Rady dotyczące oszczędzania energii

- Wybrać miejsce z dobrą wentylacją, chronione przed promieniami słonecznymi.
- Ciepłe potrawy przed wstawieniem do lodówki najpierw schłodzić.
- Nie należy otwierać urządzenia chłodniczego częściej niż jest to konieczne.
- Nie zostawiać drzwi otwartych na dłużej niż jest to konieczne. Gdy drzwi pozostają otwarte przez ponad 5 minut, światło zaczyna migać.
- Rozmrozić lodówkę po wytworzeniu się warstwy lodu.
- Unikać zbyt niskiej temperatury wewnętrznej.

## 8.2 Włączanie lodówki



- ▶ Włączyć lodówkę, naciskając przycisk .



### WSKAZÓWKA

Po włączeniu lodówka potrzebuje chwilę czasu do uruchomienia kompresora.

## 8.3 Ustawianie temperatury

- ▶ Nacisnąć wielokrotnie przycisk , żeby wybrać żądany poziom temperatury. Im więcej diod LED zapala się nad przyciskiem tym poziom temperatury jest niższy.  
Aby przejść od ostatniego poziomu do pierwszego należy nacisnąć ponownie przycisk .



### WSKAZÓWKA

Na moc chłodzenia mogą mieć wpływ:

- temperatura otoczenia,
- ilość konserwowanych artykułów spożywczych,
- częstotliwość otwierania drzwi.

Gdy temperatura otoczenia wynosi od 16°C do 20°C, należy ustawić lodówkę przynajmniej na poziomie 2.



## 8.4 Konserwowanie artykułów spożywczych



### UWAGA!

- Nie można konserwować w komorze chłodzącej **ciepłych** artykułów spożywczych.
- Nie należy wstawiać do zamrażarki szklanych pojemników z płynami.



### WSKAZÓWKA

Artykuły spożywcze, które łatwo pochłaniają smaki i zapachy, a także płyny i produkty o wysokiej zawartości alkoholu należy przechowywać w szczelnych pojemnikach.

W komorze chłodzącej można konserwować artykuły spożywcze. Czas konserwacji zwykle jest podany na opakowaniu.

Komorza chłodząca dzieli się na różne strefy, w których panują różne temperatury:

- Chłodniejsze strefy znajdują się bezpośrednio nad szufladą na owoce i warzywa, w pobliżu ściany tylnej.
- Konieczne jest uwzględnianie informacji o temperaturach i terminach przydatności umieszczonych na opakowaniach.
- Podczas konserwacji należy stosować się do następujących wskazówek:
  - W zamrażalniku nie należy przechowywać produktów, które są rozmrażane lub rozmrożone; powinno się spożyć je jak najszybciej.
  - Zawijać artykuły spożywcze w folię aluminiową lub polietylenową i przechowywać w szczelnych pojemnikach. Pozwoli to lepiej zakonserwować aromat, wygląd i świeżość artykułów.

## 8.5 Odszranianie zamrażarki



### UWAGA!

Do usuwania warstw lodu i do oddzielania mocno zamrożonych artykułów od powierzchni wewnętrznej zamrażarki nie wolno używać mechanicznych narzędzi. Wyjątek stanowią urządzenia dopuszczane przez producenta.

Aby odszronić lodówkę, należy postępować w następujący sposób:

- ▶ Wyjąć chłodzone produkty.
- ▶ Następnie włożyć je do innego urządzenia chłodniczego, tak aby pozostały zimne.
- ▶ Nacisnąć przycisk ① w celu wyłączenia lodówki.
- ▶ Drzwi lodówki pozostawić całkowicie otwarte.

## 8.6 Zwalnianie mechanizmu blokującego

Lodówka ma mechanizm blokujący (rys. **17** 1, strona 11), który pełni funkcję zabezpieczenia transportowego. Drzwi są zabezpieczone po zamknięciu.

- ▶ W celu otwarcia drzwi należy pociągnąć uchwyt do góry (rys. **17** 2, strona 11) i otworzyć drzwi.

## 8.7 Wyłączanie i unieruchamianie lodówki

W przypadku wyłączenia lodówki na dłuższy czas należy postępować w następujący sposób:

- ▶ Nacisnąć przycisk ① w celu wyłączenia lodówki.
- ▶ Odłączyć przewód przyłączeniowy od akumulatora lub wyciągnąć wtyczkę przewodu prądu przemiennego z prostownika.
- ▶ Oczyszczyć lodówkę (patrz rozdz. „Czyszczenie” na stronie 283).
- ▶ Kolejnym krokiem jest zamknięcie pokrywy.
- ▶ Obrócić blokadę wentylacji (rys. **18** 1, strona 11) do momentu zablokowania.
- ✓ Drzwi pozostają otwarte, co zapobiega wytwarzaniu się zapachów.

## 9 Czyszczenie



### UWAGA!

- Do czyszczenia nie należy używać agresywnych środków czyszczących ani twardych przedmiotów, gdyż mogą uszkodzić lodówkę.
- Nie używać twardych lub ostrych narzędzi w celu przyspieszenia procesu odszraniania.

- Przed każdym czyszczeniem należy odłączyć urządzenie od zasilania.
- Czyścić lodówkę regularnie wilgotną ściereczką, kiedy tylko pojawią się zabrudzenia.
- Należy uważać, aby woda nie dostała się do uszczeltek. Może to spowodować uszkodzenie elektroniki.
- Po wyczyszczeniu należy wytrzeć lodówkę do sucha ściereczką.

## 10 Gwarancja

Warunki gwarancji zostały opisane w Karcie Gwarancyjnej dołączonej do produktu.

W celu naprawy lub rozpatrzenia gwarancji konieczne jest przesłanie:

- kopii rachunku z datą zakupu,
- informacji o przyczynie reklamacji lub opisu wady.

## 11 Utylizacja



### OSTRZEŻENIE! Uwaga na dzieci!

Przed utylizacją zużytej lodówki:

- Zdjąć drzwi.
- Pozostawić elementy do przechowywania produktów w lodówce tak, aby dzieci nie mogły się po nich wspinać.

- Opakowanie należy wyrzucić do odpowiedniego pojemnika na śmieci do recyklingu.



Jeżeli produkt nie będzie dłużej eksploatowany, koniecznie dowiedz się w najbliższym zakładzie recyklingu lub w specjalistycznym sklepie, jakie są aktualnie obowiązujące przepisy dotyczące utylizacji.

## 12 Usuwanie usterek

### Czerwona dioda LED miga (rys. 4 2, strona 3)

W przypadku wystąpienia błędów w pracy lodówki dioda LED zaświeca się kilkakrotnie. Liczba mignięć zależy od rodzaju błędu.

Każde mignięcie trwa jedną czwartą sekundy. Po serii mignięć następuje przerwa. Sekwencja sygnalizująca błąd jest powtarzana co cztery sekundy.

Liczba impulsów świetlnych	Usterka	Możliwa przyczyna
1	Napięcie zasilające	Napięcie zasilające znajduje się poza ustawionym zakresem.
2	Prąd przetężeniowy wentylatora	Wentylator obciąża jednostkę elektroniki natężeniem wynoszącym ponad 1 A.
	Zbyt dużo prób uruchomienia	Sprężarka lub wentylator były uruchamiane zbyt często w krótkim czasie.
3	Silnik nie uruchamia się	Wirnik jest mocno osadzony. Różnica ciśnień w systemie chłodzenia jest za wysoka (> 5 barów).
4	Za mała liczba obrotów	Przy zbyt mocno obciążonym systemie chłodzenia nie jest możliwe utrzymanie minimalnej liczby obrotów silnika wynoszącej 1 850 min.
5	Zbyt wysoka temperatura w jednostce elektroniki	W przypadku zbyt silnie obciążonego systemu chłodzenia lub zbyt wysokiej temperatury elektronika za bardzo się nagrzewa.
Stale	Błędy czujnika temperatury	Czujnik temperatury jest wadliwy

### Pomarańczowa dioda LED miga (rys. 4 3, strona 3)

Gdy dioda LED nieprzerwanie szybko miga, należy podjąć następujące czynności:

- Wcisnąć przycisk , aż lodówka się wyłączy.
- Odłączyć przewód przyłączeniowy od akumulatora lub wyciągnąć wtyczkę przewodu prądu przemiennego z prostownika.

- Odczekać minutę, ponownie podłączyć lodówkę do sieci zasilania i włączyć lodówkę.
- Jeśli pomimo tego pomarańczowa dioda LED ciągle miga, skontaktować się z obsługą klienta.

### Kompresor nie pracuje (podłączenie akumulatora)

Problem	Możliwa przyczyna	Usunięcie
$U_{ZA} = 0 \text{ V}$	Przerwanie w przewodzie przyłączeniowym akumulator – elektronika	Wykonać połączenie
	Uszkodzony wyłącznik główny (jeśli istnieje)	Wymienić wyłącznik główny
	Przepalone dodatkowe zabezpieczenie przewodu (jeśli istnieje)	Wymienić zabezpieczenie przewodu
$U_{ZA} \leq U_{W\dot{L}}$	Za niskie napięcie w akumulatorze	Naładować akumulator
Próba uruchomienia $U_{ZA} \leq U_{WY\dot{L}}$	Luźne połączenie kablowe Zły zestyk (korozja)	Wykonać połączenie
	Za mała pojemność akumulatora	Wymienić akumulator
	Za mała średnica kabla	Wymień kabel (rozdz. „Podłączenie lodówki do napięcia stałego” na stronie 277)
Próba uruchomienia $U_{ZA} \geq U_{W\dot{L}}$	Za wysoka temperatura otoczenia	–
	Niewystarczająca wentylacja	Przestawić lodówkę
	Zabrudzony kondensator	Wyczyścić kondensator
Przerwany obwód elektryczny pomiędzy stykami w sprężarce	Uszkodzony kompresor	Wymienić kompresor

$U_{ZA}$  Napięcie pomiędzy zaciskiem plus a zaciskiem minus w układzie elektronicznym

$U_{W\dot{L}}$  Napięcie włączenia w układzie elektronicznym

$U_{WY\dot{L}}$  Napięcie wyłączenia w układzie elektronicznym

**Kompresor nie pracuje (podłączenie do napięcia zmiennego)**

<b>Problem</b>	<b>Możliwa przyczyna</b>	<b>Usunięcie</b>
Brak napięcia	Przerwanie w przewodzie przyłączeniowym	Wykonać połączenie
	Uszkodzony wyłącznik główny (jeśli istnieje)	Wymienić wyłącznik główny
	Przepalone dodatkowe zabezpieczenie przewodu (jeśli istnieje)	Wymienić zabezpieczenie przewodu
Napięcie jest odpowiednie, jednakże kompresor nie pracuje	Za wysoka temperatura otoczenia	–
	Niewystarczająca wentylacja	Przestawić lodówkę
	Zabrudzony kondensator	Wyczyścić kondensator
Przerwany obwód elektryczny pomiędzy stykami w sprężarce	Uszkodzony kompresor	Wymienić kompresor

**Wydajność chłodzenia maleje, temperatura wewnętrzna rośnie**





<b>Problem</b>	<b>Możliwa przyczyna</b>	<b>Usunięcie</b>
Sprężarka pracuje za długo/bez przerwy	Za wysoka temperatura otoczenia	–
	Niewystarczająca wentylacja	Przestawić lodówkę
	Zabrudzony kondensator	Wyczyścić kondensator
	Uszkodzony wentylator	Wymienić wentylator
Sprężarka pracuje rzadko	Rozładowany akumulator	Naładować akumulator

**Niestandardowe szумы**

<b>Problem</b>	<b>Możliwa przyczyna</b>	<b>Usunięcie</b>
Głośnie burczenie	Element konstrukcyjny obiegu chłodzenia nie może wykonywać swobodnie ruchu drgającego (przylega do ścianki)	Odgięcie elementu konstrukcyjnego przy zachowaniu ostrożności
	Zakleszczone ciało obce pomiędzy lodówką a ścianą	Usunąć ciało obce
	Szum wentylatora	–

**13 Dane techniczne**

	<b>CRE0050</b>	<b>CRE0065</b>	<b>CRE0080</b>
Pojemność komory chłodniczej:	41,2 l	50 l	70,6 l
Pojemność zamrażarki:	4,4 l	7,0 l	7,5 l
Pojemność:	45 l	57 l	78 l
Napięcie:	12 V $\overline{=}$ lub 24 V $\overline{=}$		
Prąd znamionowy			
12 V $\overline{=}$ :	5,2 A	5,8 A	6,5 A
24 V $\overline{=}$ :	2,5 A	2,8 A	3,1 A
Zakres temperatur chłodzenia			
Lodówka:	+0 °C do +12 °C		
Zamrażarka:	-12 °C do -6 °C		
Klasa klimatyczna:	ST		
Wilgotność powietrza:	maksymalnie 90%		
Nachylenie przez krótki czas:	maksymalnie 30°		
Maksymalne ciśnienie:	ND 11 bar/HD 25 bar		
Środek napędowy:	C <sub>5</sub> H <sub>10</sub>		
Czynnik chłodniczy:	R134a		
Ilość czynnika chłodniczego:	40 g	45 g	48 g

	<b>CRE0050</b>	<b>CRE0065</b>	<b>CRE0080</b>
Ekwiwalent CO <sub>2</sub> :	0,057 t	0,064 t	0,069 t
potencjał tworzenia efektu cieplarnianego (GWP):	1430		
Wymiary:	rys. <b>19</b> , strona 12	rys. <b>20</b> , strona 12	rys. <b>21</b> , strona 12
Waga:	12,57 kg	14,15 kg	15,53 kg
Kontrola/certyfikat:	   		

Zawiera fluorowane gazy cieplarniane

Hermetycznie zamknięte urządzenie

Deklarację zgodności urządzenia można znaleźć na stronie produktu pod adresem: [dometic.com](http://dometic.com) lub skontaktować się bezpośrednio z producentem (patrz tylna strona).



**Pred montážou a uvedením do prevádzky si prosím pozorne prečítajte tento návod a odložte si ho. V prípade odovzdania výrobku ďalšiemu používateľovi mu odovzdajte aj tento návod.**

## Obsah

1	Vysvetlenie symbolov . . . . .	290
2	Bezpečnostné pokyny . . . . .	290
3	Rozsah dodávky . . . . .	293
4	Príslušenstvo . . . . .	293
5	Použitie na určený účel . . . . .	293
6	Technický opis. . . . .	294
7	Inštalácia a pripojenie chladničky. . . . .	295
8	Obsluha chladničky . . . . .	300
9	Čistenie a údržba . . . . .	303
10	Záruka . . . . .	304
11	Likvidácia . . . . .	304
12	Odstraňovanie porúch . . . . .	305
13	Technické údaje . . . . .	308

# 1 Vysvetlenie symbolov

**NEBZPEČENSTVO!**

**Bezpečnostný pokyn:** Nerešpektovanie vedie k smrti alebo k ťažkému zraneniu.

**VÝSTRAHA!**

**Bezpečnostný pokyn:** Nerešpektovanie môže viesť k smrti alebo k ťažkému zraneniu.

**UPOZORNENIE!**

**Bezpečnostný pokyn:** Nerešpektovanie môže viesť k zraneniam.

**POZOR!**

Nerešpektovanie môže viesť k materiálnym škodám a môže ovplyvniť funkciu zariadenia.

**POZNÁMKA**

Doplňujúce informácie k obsluhu výrobku.

## 2 Bezpečnostné pokyny

Výrobca v nasledujúcich prípadoch nepreberá za škody žiadnu záruku:

- Chyby montáže alebo pripojenia
- Poškodenia produktu mechanickými vplyvmi a prepätiami
- Zmeny produktu bez vyjadreného povolenia výrobcu
- Použitie na iné účely ako sú účely uvedené v návode

### 2.1 Základy bezpečnosti

**VÝSTRAHA!**

- Inštaláciu vo vlhkých priestoroch prenechajte len vyškolenému odborníkovi.
- Keď zariadenie vykazuje viditeľné poškodenia, nesmiete zariadenie uvádzať do prevádzky.

- Keď je pripojovací kábel tohto zariadenia poškodený, musí jeho výmenu vykonať výrobca alebo jeho služby zákazníkom alebo podobne spôsobilá osoba, aby sa zabránilo vzniku nebezpečenstva.
- Opravy na tomto zariadení smie vykonávať len spôsobilý personál. Neodbornými opravami môžu vzniknúť značné nebezpečenstvá.
- Toto zariadenie môžu používať deti od 8 rokov a okrem toho aj osoby so zníženými psychickými, sensorickými alebo mentálnymi schopnosťami alebo nedostatkom skúseností a vedomostí, ak sú pod dozorom alebo boli poučené o bezpečnom používaní prístroja a o nebezpečenstvách z toho vyplývajúcich.
- Čistenie a bežnú údržbu nesmú deti vykonávať bez dozoru.
- Dohliadnite na to, aby sa deti nehrali so zariadením.
- Zariadenie odkladajte a používajte mimo dosahu detí mladších ako 8 rokov.
- Neskladujte v zariadení látky, u ktorých hrozí nebezpečenstvo výbuchu napr. sprejové nádoby s pohonným plynom.



### UPOZORNENIE!

- Nebezpečenstvo pomliaždenia! Nesiahajte do závesu.
- Potraviny sa smú uskladňovať len v originálnom obale alebo vhodných nádobách.



### POZOR!

- Porovnajete údaje o napätí na typovom štítku s existujúcim zdrojom napätia.
- Konektor nikdy nevyťahujte zo zásuvky za kábel.
- Odpojte chladničku a iné spotrebiče od batérie vozidla skôr, než pripojíte rýchlonabíjačku.
- Odpojte alebo vypnite chladničku, keď vypínate motor. Inak sa môže vybiť batéria vozidla.
- Chladnička nie je vhodná na skladovanie žieravých látok alebo látok s obsahom rozpúšťadiel.
- Odtokový otvor vždy udržiavajte čistý.
- Chladiaci okruh v žiadnom prípade neotváraajte.
- Zariadenie nikdy neprepravujte vo vodorovnej polohe, aby z kompresora nevytiekol olej.

- Pri preprave dávajte pozor, aby nedošlo k poškodeniu chladiaceho okruhu chladničky. Chladiaci prostriedok v chladiacom okruhu chladničky je ľahko vznietiteľný.  
V prípade poškodenia chladiaceho okruhu:
  - Vypnite chladničku.
  - Dobre vyvetrajte priestor.
- Zariadenie umiestnite na suchom mieste, ktoré je chránené pred striekajúcou vodou.

## 2.2 Bezpečnosť pri prevádzke zariadenia



### NEBZPEČENSTVO!

- Nikdy sa nedotýkajte holými rukami obnažených vodičov.



### UPOZORNENIE!

- Pred uvedením zariadenia do prevádzky dbajte na to, aby bolo suché prívodné vedenie a zástrčka.
- Keď zariadenie pripojíte k batérii, zabezpečte, aby sa potraviny nedostali do styku s kyselinou batérie.



### POZOR!

- Nepoužívajte žiadne elektrické zariadenia v chladiacom zariadení, okrem prípadu, keď výrobca odporúča používanie týchto zariadení takýmto spôsobom.
- Zariadenie neumiestňujte v blízkosti otvoreného ohňa alebo iných zdrojov tepla (kúrenie, silné slnečné žiarenie, plynové pece atď.).
- **Nebezpečenstvo prehriatia!**  
Dbajte na to, aby sa teplo, ktoré vzniká pri prevádzke, mohlo dostatočne odvádzať. Zabezpečte, aby zariadenie bolo v dostatočnej vzdialenosti od stien alebo predmetov, takže bude zaručená cirkulácia vzduchu.
- Uistite sa, že vetracie otvory nie sú prekryté.
- Do vnútorného zásobníka neplňte žiadne kvapaliny alebo ľad.
- Nikdy neponorte spotrebič do vody.
- Chráňte spotrebič a káble pred vysokými teplotami a mokrom.
- Dbajte na to, aby sa potraviny nedotýkali stien chladiaceho priestoru.

### 3 Rozsah dodávky

Počet	Označenie
1	Chladnička s vkladacími policami
1	Výstupný port
1	Návod na montáž a obsluhu

### 4 Príslušenstvo

Dostupné ako príslušenstvo (nie je súčasťou dodávky):

Označenie	Vysvetlenie	Ref. č.
Usmerňovač	Premieňa vstupné napätie zo 100 – 240 V~ na 12 V=== alebo 24 V===, takže chladničku je možné pripojiť k sieti so striedavým napätím.	9600000445

### 5 Použitie na určený účel

Chladnička je navrhnutá na zabudovanie do karavanov, obytných vozidiel a člnov. Chladnička je vhodná výlučne na montáž do výklenku. Po montáži smie byť prístupná len predná časť zariadenia.

Chladnička je vhodná výlučne na chladenie, mrazenie a skladovanie potravín.



#### VÝSTRAHA!

Chladnička nie je určená na odborné skladovanie liekov.



#### UPOZORNENIE! Nebezpečenstvo ohrozenia zdravia!

Skontrolujte, či chladiaci výkon chladničky zodpovedá požiadavkám potravín, ktoré chcete chladiť.

## 6 Technický opis

Chladiace zariadenia CoolMatic série CRE môžu chladiť potraviny, príp. ich udržiavať v chlade. Mraziaca priehradka umožňuje zmrazenie potravín.

Všetky materiály, použité v chladiacom zariadení, sú vhodné na to, aby prichádzali do styku s potravinami. Chladiaci okruh si nevyžaduje údržbu.

Pri používaní v čínoch môže byť chladnička vystavená krátkodobému nakloneniu 30°.

Teplota sa nastavuje na ovládacom paneli na ľavej vnútornej strane chladničky.

Na výber máte štyri rozsahy teplôt od +0 °C do +12 °C.

### 6.1 Ovládacie prvky vnútri

Rôzne typy chladničiek sú zobrazené na nasledovných obrázkoch:

- CRE0050: obr. **1**, strane 2
- CRE0065: obr. **2**, strane 2
- CRE0080: obr. **3**, strane 3

Č.	Vysvetlenie
1	Mraziaca priehradka
2	Ovládací panel
3	Mriežka (sklopiteľná tak, aby sa do chladiaceho priestoru mohli postaviť fľaše)
4	Aretácia fliaš (na pevné uloženie fliaš v dverovej priehradke)
5	Priečinok

## 6.2 Ovládacie prvky

Pol. na obr. 4, strane 3	Vysvetlenie
1	Infračervený senzor pre zapínanie vnútorného osvetlenia
2	Červená LED dióda: Indikácia poruchy
3	Modrá LED dióda: Kompresor beží Oranžová LED dióda: Kompresor je vypnutý
4	Tlačidlo Zap/Vyp
5	Osvetlenie vnútorného priestoru
6	Voliace tlačidlo teploty
7	LED-ky: Tepotné úrovne

# 7 Inštalácia a pripojenie chladničky

## 7.1 Bezpečnostné pokyny a upozornenia týkajúce sa inštalácie na člnoch

Dodržiavajte špeciálne pri inštalácii na člnoch nasledovné pokyny a upozornenia:



### NEBZPEČENSTVO!

Pri sieťovej prevádzke bezpodmienečne zabezpečte, aby napájanie elektrickým prúdom bolo zaistené prúdovým chráničom!



### POZOR!

- Zariadenie môžete naklánať nabok do 30 ° len na krátky čas. Pri inštalácii chladničky nezabudnite, že pre tieto danosti musí byť zaistená poisťkou. V prípade otázok týkajúcich sa inštalácie sa obráťte na certifikovanú odbornú firmu.
- Chladničku nainštalujte tak, aby sa zohriaty vzduch mohol ľahko uniknúť (buď smerom hore alebo do strán, obr. 5, strane 4).
- Zariadenie je dimenzované na teplotu okolia +16 °C až +38 °C.

## 7.2 Poznámky k inštalácii chladničky

Pri inštalácii dodržujte nasledujúce pokyny:

- Chladničku nainštalujte tak, aby sa zohriaty vzduch mohol ľahko uniknúť (buď smerom hore alebo do strán, obr. **5**, strane 4).

Legenda k obr. **5**, strane 4

Č.	Vysvetlenie
1	Studený privádzaný vzduch
2	Teplý odvádzaný vzduch
3	Kondenzátor
4	Vzdialenosť nad chladničkou, keď hore alebo na boku nie je dostatok miesta na cirkuláciu odvádzaného vzduchu.

- Dodržujte nasledujúce montážne rozmery:
  - CRE0050: 550 × 390 × max 544 mm
  - CRE0065: 595 × 458 × max 535 mm
  - CRE0080: 578 × 485 × max 650 mm
- Otvory (vetracie otvory atď.) v kryte alebo na miestach zabudovania udržiavajte voľné, bez akýchkoľvek predmetov.
- Pri normálnej prevádzke chladničky vzniká kondenzát. Kondenzát na podlahe chladničky môžete buď pravidelne utierať alebo vypúšťať cez výpusť v zadnej časti chladničky (pozri kap. „Montáž výstupného portu (doplnkové)“ na strane 296).

## 7.3 Montáž výstupného portu (doplnkové)

- Hadicu s vnútorným priemerom 10 mm (nie je súčasťou dodávky) pripojte k výstupnému portu.
- Chladničku položte na bok, aby ste mali prístup k spodnej časti.



### POZOR!

Zariadenie zapínajte až potom, čo 4 hodiny stálo vo zvislej polohe.

- Výstupný port (obr. **6** 2, strane 4) namontujte zarovnaný s prednou alebo zadnou časťou podľa žiadaného smeru výstupu.
- Odoberte odtokovú zátku (obr. **6** 1, strane 4) vnútri chladničky.



## 7.4 Inštalácia chladničky

Pri inštalácii chladničky postupujte nasledovne:

- ▶ Ak chcete kondenzát vypustiť pomocou hadice:  
Namontujte výstupný port (pozri kap. „Montáž výstupného portu (doplňkové)“ na strane 296)
- ▶ Uvoľnite prepravnú poistku (kap. „Uvoľnenie zaistenia“ na strane 302).
- ▶ Otvorte dvere chladničky.
- ▶ Odstráňte záslepky (obr. **7** 2, strane 5).
- ▶ Vsuňte chladničku do výklenku.
- ▶ Chladničku upevnite vhodnými skrutkami (obr. **7** 1, strane 5).
- ▶ Zatlačte záslepky (obr. **7** 2, strane 5) do otvorov.

## 7.5 Zmena dorazu dverí

Doraz dverí môžete zmeniť tak, aby sa dvere otvárali namiesto doprava smerom doľava.

- ▶ Postupujte podľa údajov na obr. **8**, strane 6 až obr. **9**, strane 6, aby ste zmenili doraz dverí.

## 7.6 Výmena dekoru dverí



### **POZOR! Nebezpečenstvo poškodenia!**

Dekor sa musí vymieňať, len keď stojí chladnička zvislo.

Dekoratívny okraj má nasledovné rozmery (pozri obr. **10**, strane 7):

Model	A	B	C
CRE0050	350 ± 0,5 mm	474 ± 0,5 mm	
CRE0065	419 ± 0,5 mm	468 ± 0,5 mm	0,5 mm
CRE0080	445 ± 0,5 mm	582 ± 0,5 mm	

### **Odobratie a inštalácia dekoratívneho okraja**

- ▶ Pri odstraňovaní dekoratívneho okraja postupujte podľa obrázkov (obr. **11**, strane 7 až obr. **13**, strane 9).
- ▶ Pri inštalácii dekoratívneho okraja postupujte v obrátenom poradí.

## 7.7 Pripojenie chladničky na jednosmerné napätie



### POZOR!

- Na to, aby sa predišlo stratám napätia a výkonu, pripájací kábel by mal byť čo najkratší.  
Nepoužívajte prídavné spínače, konektory a rozvádzacie zásuvky.
- Pred nabíjaním batérie rýchlonabíjačkou odpojte prístroj a iné spotrebiče od batérie. Nadmerné napätie môže poškodiť elektroniku prístrojov.

Chladničku je možné napájať jednosmerným elektrickým prúdom (12/24 V $\Rightarrow$ ).

Z bezpečnostných dôvodov je chladnička vybavená s elektronickým systémom na zabránenie obrátenia polarity. To chráni chladničku pred obrátenou polaritou pri pripájaní batérie a takisto proti skratovaniu.

Kvôli ochrane batérie sa chladnička v prípade nedostatočného napätia automaticky vypne (pozri nasledovnú tabuľku).

	12 V	24 V
<b>Napätie pri vypnutí</b>	10,4 V	22,8 V
<b>Napätie pri opätovnom zapnutí</b>	11,7 V	24,2 V

- Určte potrebný prierez kábla v závislosti od dĺžky kábla podľa obr. **14**, strane 9.  
Legenda k obr. **14**, strane 9:

Súradnicová os	Význam	Jednotka
l	Dĺžka kábla	m
∅	Prierez kábla	mm <sup>2</sup>



### POZOR!

Dbajte pritom na správnu polaritu.

- Pred uvedením zariadenia do prevádzky skontrolujte, či sa prevádzkové napätie zhoduje s napätím batérie (pozri typový štítok).
- Pripojte chladničku k zásuvke, ktorá je chránená poistkou s minimálnou hodnotou 15 A (pri 12 V $\Rightarrow$ ) alebo 7,5 A (pri 24 V $\Rightarrow$ ) (obr. **15** l, strane 10).
- Spojte červený kábel (obr. **15** rd, strane 10) s kladnou svorkou batérie.
- Spojte čierny kábel (obr. **15** bk, strane 10) so zápornou svorkou batérie.

## 7.8 Pripojenie chladničky na striedavé napätie



### **NEBZPEČENSTVO! Nebezpečenstvo ohrozenia života!**

- Nikdy nemanipulujte s konektormi a spínačmi, keď máte mokré ruky alebo stojíte vo vode.
- Keď prevádzkujete vaše chladiace zariadenie na palube lode prostredníctvom napájania striedavým napätím z pevniny, musíte v každom prípade medzi napájanie striedavým prúdom a chladiace zariadenie zapojiť prúdový chránič.  
Poradte sa s odborníkom.

Chladničku môžete pripojiť na striedavé napätie, keď použijete usmerňovač MPS35 (**príslušenstvo**):

Usmerňovač MPS35 disponuje prioritným obvodom, ktorý šetrí pripojenú batériu. Pri používaní napájania sa usmerňovač prepne automaticky z batériovej prevádzky na sieťovú prevádzku.

Po odpojení od tohto napájania striedavým napätím sa usmerňovač znova automaticky prepne na batériovú prevádzku. Sieťová prevádzka cez sieťový usmerňovač má vždy prioritu pred batériovou prevádzkou.

Keď pripájate chladničku na striedavé napätie, postupujte nasledovne:

- Upevnite usmerňovač vzadu ku chladničke.
- Pripojte usmerňovač k batérii podľa znázornenia na obr. **16**, strane 10.
  - Červeno/čierny kábel: kladná svorka batérie
  - Čierny kábel: záporná svorka batérie
- Chladničku pripojte k usmerňovaču (obr. **16** 2, strane 10):
  - Červený kábel: kladná svorka usmerňovača
  - Čierny kábel: záporná svorka usmerňovača
- Zasuňte konektor do AC zásuvky (obr. **16** 1, strane 10).

## 8 Obsluha chladničky

Chladnička umožňuje konzervovanie čerstvých potravín. Mraziaci priečnik uchováva mrazené potraviny a zamrazí čerstvé potraviny.



### POZOR!

- Vnútri chladiaceho boxu sa nesmú používať žiadne elektrické zariadenia. Jedinou výnimkou sú zariadenia, ktoré sú na to povolené výrobcom.
- Dbajte na to, aby sa nápoje alebo jedlá v sklenených nádobách neschladili príliš silno. Kvapaliny sa pri zamrzaní rozťahujú, a môžu preto poškodiť sklenené nádoby.
- Potraviny sa smú skladovať len v originálnych baleniach alebo vhodných nádobách.
- Dbajte na to, aby sa v chladiacom zariadení nachádzali len predmety, príp. tovar, ktorý sa môže chladiť na zvolenú teplotu.



### POZNÁMKA

- Pred uvedením chladničky do prevádzky by ste ju z hygienických dôvodov mali vyčistiť zvonku a zvnútra vlhkou handričkou (pozri kap. „Čistenie a údržba“ na strane 303).
- Nepritláčajte klapku mraziaceho priečniku príliš silno.
- Nevyťahujte deliacu priečku, ak sa v mraziacom priečniku nachádza ľad.
- Neodstraňujte nálepku, ktorá zakrýva ovládací prvok (obr. 4, strane 3).

### 8.1 Tipy pre úsporu energie

- Vyberte si dobre odvetrané miesto, ktoré je chránené pred priamym slnečným svetlom.
- Teplé jedlá nechajte pred vložením najprv vychladnúť.
- Chladničku neotvárajte častejšie, ako je to potrebné.
- Dvere nenechávajte otvorené dlhšie, ako je nevyhnutné. Ak sú dvere otvorené dlhšie ako 5 minút, svetlo začne blikať.
- Chladničku odmrazte, akonáhle sa vytvorí vrstva námrazy.
- Zabráňte tak nepotrebné nízkej vnútornej teplote.

## 8.2 Zapnutie chladničky

- Stlačením tlačidla  zapnete chladničku.



### POZNÁMKA

Po zapnutí potrebuje chladnička nejaký čas, kým sa kompresor rozbehne.

## 8.3 Nastavenie teploty

- Opakovaním stláčajte tlačidlo , až kým nenastavíte požadovanú teplotnú úroveň.

Čím viac LED diód svieti nad tlačidlom, tým nižšia je teplotná úroveň.

Na prepnutie z poslednej úrovne do prvej stlačte znova tlačidlo .



### POZNÁMKA

Chladiaci výkon môže byť ovplyvnený:

- teplotou okolia,
- množstvom konzervovaných potravín,
- častotou otvárania dverí.

Ak je teplota okolia 16 °C až 20 °C, nastavte chladničku minimálne na stupeň 2.

## 8.4 Konzervovanie potravín



### POZOR!

- V chladiacom priečinku nekonzervujte **teplé** potraviny.
- Do mraziacej priehradky nedávajte sklenené nádoby s tekutinami.



### POZNÁMKA

Potraviny, ktoré ľahko absorbujú pachy a chuti, ako aj tekutiny a výrobky s vysokým obsahom alkoholu konzervujte v nepriedušne uzavretých nádobách.

V chladiacej priehradke môžete konzervovať potraviny. Doba konzervovania potravín je zvyčajne uvedené na obale.

Chladiaca priehradka je rozdelená na rôzne zóny, v ktorých je rozdielna teplota:

- Chladnejšie zóny sa nachádzajú bezprostredne pod zásuvkami na ovocie a zeleninu blízko zadnej steny.
- Všímnite si údaje o teplote uskladnenia a použiteľnosti na obale potravín.
- Rešpektujte nasledovné upozornenia týkajúce sa konzervovania:
  - Výrobky, ktoré sa rozmrazujú alebo sa rozmrazili, v žiadnom prípade znova nemrazte, ale ich čo najskôr spotrebujte.
  - Jedlo zabaľte do alobalu alebo fólie a uložte do vo vzduchotesnom priechniku. Tým sa arómy, textúra a čerstvosť lepšie zachovávajú.

## 8.5 Rozmrazenie priehradky na ľad



### POZOR!

Na odstránenie vrstvy námrazy alebo uvoľnenie pevne primrznutých predmetov vnútri chladničky nepoužívajte žiadne mechanické nástroje. Výnimkou sú prístroje, ktoré sú na to povolené výrobcom.

Pri odmrazovaní chladničky postupujte nasledovne:

- ▶ Chladené potraviny vyberte.
- ▶ V prípade potreby ich uskladnite v inom chladiacom zariadení, aby zostali schladené.
- ▶ Stlačte tlačidlo , kým sa chladnička nevypne.
- ▶ Dvere nechajte úplne otvorené.

## 8.6 Uvoľnenie zaistenia

Chladnička je vybavená zaistovacím mechanizmom (obr. **17** 1, strane 11), ktorý slúži aj ako zaistenie pri preprave. Dvere sú zaistené, keď sú zamknuté.

- ▶ Aby ste dvere otvorili, potiahnite rukoväť dverí (obr. **17** 2, strane 11) nahor a otvorte dvere.

## 8.7 Vypnutie a odstavenie chladničky

Ak chladničku nebudete používať dlhší čas, postupujte nasledovne:

- ▶ Stlačte tlačidlo , kým sa chladnička nevypne.
- ▶ Odpojte prípojný kábel od batérie alebo vyťahnite konektor vedenia striedavého napätia z usmerňovača.
- ▶ Vyčistite chladničku (pozri kap. „Čistenie a údržba“ na strane 303).
- ▶ Opäť zatvorte kryt.
- ▶ Otočte zámok vetrania (obr. **18** 1, strane 11), až kým nezapadne do polohy.
- ✓ Dvere zostanú otvorené a zabránia tak, aby sa vytváral zápach.

## 9 Čistenie a údržba



### POZOR!

- Na čistenie nepoužívajte ostré čistiace prostriedky alebo tvrdé predmety, pretože by mohli poškodiť chladiace zariadenie.
- Nepoužívajte tvrdé alebo špicaté nástroje, aby ste urýchlili proces odmrazovania.

- ▶ Pred každým čistením a ošetrovaním odpojte zariadenie od napájania.
- ▶ Chladničku čistíte pravidelne a ihneď po znečistení vlhkou utierkou.
- ▶ Dbajte na to, aby do tesnenia nakvapkala voda. Mohlo by to poškodiť elektroniku.
- ▶ Po vyčistení utrite chladničku handričkou dosucha.

## 10 Záruka

Platí zákonom stanovená záručná lehota. Ak by bol výrobok chybný, obráťte sa na pobočku vo vašej krajine (adresy pozri na zadnej strane návodu) alebo na vášho špecializovaného predajcu.

Ak žiadate o vybavenie opravy alebo nárokov vyplývajúcich zo záruky, musíte priložiť nasledovné podklady:

- kópiu faktúry s dátumom kúpy,
- dôvod reklamácie alebo opis chyby.

## 11 Likvidácia



### **VÝSTRAHA! Nebezpečenstvo uväznenia detí!**

Pred likvidáciou vašej starej chladničky:

- Vывeste dvere.
- Nechajte poličky v chladničke, aby deti nemohli vojsť dnu.

- Obalový materiál podľa možnosti odovzdajte do príslušného odpadu na recykláciu.



Keď výrobok definitívne vyradíte z prevádzky, informujte sa v najbližšom recyklačnom stredisku alebo u vášho špecializovaného predajcu o príslušných predpisoch týkajúcich sa likvidácie.



## 12 Odstraňovanie porúch

### Červená LED (obr. 4 2, strane 3) bliká:

Počas prevádzkových porúch bliká LED niekoľkokrát. Počet zablikaní závisí od druhu poruchy.

Každé bliknutie trvá štvrt sekundy. Po sérii bliknutí nasleduje prestávka. Sekvencia chyby sa opakuje každé štyri sekundy.

Počet svetelných impulzov	Porucha	Možná príčina
1	Napájacie napätie	Napájacie napätie je mimo nastaveného rozsahu.
2	Nadprúd ventilátora	Ventilátor zaťažuje elektronickú jednotku hodnotou vyššou ako 1 A.
	Príliš veľa pokusov o naštartovanie	V krátkom čase došlo k príliš častému štartovaniu kompresora alebo ventilátora.
3	Motor sa nerozbehne	Rotor uviazol. Rozdielový tlak v chladiacom systéme je príliš vysoký (> 5 bar).
4	Príliš nízke otáčky	Pri veľmi silnom zaťažení chladiaceho systému sa nedá udržať minimálny počet otáčok motora 1 850 min <sup>-1</sup> .
5	Nadmerná teplota elektronickej jednotky	Pri príliš vysokom zaťažení chladiaceho systému alebo príliš vysokej teplote sa elektronickej jednotka príliš zohreje.
Trvale	Chyby tepelného snímača	Tepelný snímač je chybný.

### Oranžová LED bliká (obr. 4 3, strane 3)

Keď LED nepretržite rýchlo bliká, postupujte nasledovne:

- ▶ Stlačte tlačidlo , kým sa chladnička nevypne.
- ▶ Odpojte prípojný kábel od batérie alebo vytiahnite konektor vedenia striedavého napätia z usmerňovača.
- ▶ Počkajte jednu minútu, chladničku potom znovu pripojte k napájaniu a zapnite ju.
- ▶ Ak oranžová LED ešte stále bliká, kontaktujte službu zákazníkom.

**Kompresor nebeží (pripojenie batérie)**

<b>Problém</b>	<b>Možná príčina</b>	<b>Odstránenie</b>
$U_{KL} = 0 V$	Prerušenie prípojného vedenia batéria - elektronika	Vytvorte spojenie
	Hlavný spínač je chybný (ak je k dispozícii)	Vymeňte hlavný spínač
	Prídavná výkonová poistka prehorená (ak je k dispozícii)	Vymeňte výkonovú poistku
$U_{KL} \leq U_{ZAP}$	Napätie batérie je príliš nízke	Nabite batériu
Pokus o spustenie s $U_{KL} \leq U_{VYP}$	Voľné káblové spojenie Zlý kontakt (korózia)	Vytvorte spojenie
	Kapacita batérie je príliš nízka	Vymeňte batériu
	Prierez kábla je príliš malý	Vymeňte kábel (kap. „Pripojenie chladničky na jednosmerné napätie“ na strane 298)
Pokus o spustenie s $U_{KL} \geq U_{ZAP}$	Teplota okolia je príliš vysoká	–
	Vetrание a odvzdušnenie nie je dostatočné	Prestavte chladiace zariadenie
	Kondenzátor znečistený	Vyčistite kondenzátor
Elektrické prerušenie v kompresore medzi kolíkmi	Kompresor je chybný	Vymeňte kompresor

$U_{KL}$  Napätie medzi kladnou a zápornou svorkou elektroniky

$U_{ZAP}$  Zapínacie napätie elektroniky

$U_{VYP}$  Vypínacie napätie elektroniky

**Kompresor nebeží (pripojenie na striedavé napätie)**

Problém	Možná príčina	Odstránenie
Chýba napätie	Prerušenie v prípojnom vedení	Vytvorte spojenie
	Hlavný spínač je chybný (ak je k dispozícii)	Vymeňte hlavný spínač
	Prídavná výkonová poistka prehorená (ak je k dispozícii)	Vymeňte výkonú poistku
Napätie je prítomné, ale kompresor nebeží	Teplota okolia je príliš vysoká	–
	Vetrание a odvzdušnenie nie je dostatočné	Prestavte chladiace zariadenie
	Kondenzátor znečistený	Vyčistite kondenzátor
Elektrické prerušenie v kompresore medzi kolíkmi	Kompresor je chybný	Vymeňte kompresor





**Chladiaci výkon klesá, vnútorná teplota stúpa**

Problém	Možná príčina	Odstránenie
Kompresor dlho/nepretržite beží	Teplota okolia je príliš vysoká	–
	Vetrание a odvzdušnenie nie je dostatočné	Prestavte chladiace zariadenie
	Kondenzátor znečistený	Vyčistite kondenzátor
	Ventilátor je pokazený	Vymeňte ventilátor
Kompresor beží len zriedka	Kapacita batérie vyčerpaná	Nabite batériu

**Neobvyklé zvuky**

Problém	Možná príčina	Odstránenie
Hlasné hučanie	Konstrukčný diel chladiaceho okruhu sa nemôže voľne pohybovať (prilieha k stene)	Konstrukčný diel opatrne ohnite
	Cudzie teleso zachytené medzi chladiacim zariadením a stenou	Odstráňte cudzie teleso
	Hluk ventilátora	–

## 13 Technické údaje

	CRE0050	CRE0065	CRE0080
Objem chladiacej priehradky:	41,2 l	50 l	70,6 l
Objem mraziacej priehradky:	4,4 l	7,0 l	7,5 l
Obsah:	45 l	57 l	78 l
Napätie:	12 V $\overline{=}$ alebo 24 V $\overline{=}$		
Menovitý prúd			
12 V $\overline{=}$ :	5,2 A	5,8 A	6,5 A
24 V $\overline{=}$ :	2,5 A	2,8 A	3,1 A
Rozsah teploty chladenia			
Chladnička:	+0 °C až +12 °C		
Mrazička:	-12 °C až -6 °C		
Klimatická trieda:	ST		
Vlhkosť vzduchu:	maximálne 90 %		
Krátkodobé naklonenie:	maximálne 30°		
Maximálny tlak:	ND 11 bar/HD 25 bar		
Izolačný plyn:	C <sub>5</sub> H <sub>10</sub>		
Chladiaci prostriedok:	R134a		
Množstvo chladiaceho prostriedku:	40 g	45 g	48 g
Ekvivalent CO <sub>2</sub> :	0,057 t	0,064 t	0,069 t
Potenciál globálneho otepľovania (GWP):	1430		
Rozmery:	obr. <b>19</b> , strane 12	obr. <b>20</b> , strane 12	obr. <b>21</b> , strane 12
Hmotnosť:	12,57 kg	14,15 kg	15,53 kg
Skúška/certifikát:	   		

Obsahuje fluórované skleníkové plyny

Hermeticky uzavreté zariadenie

Aktuálne vyhlásenie ES o zhode pre Vaše zariadenie nájdete na stránke príslušného výrobku na internetovej stránke [dometic.com](http://dometic.com) alebo sa obráťte priamo na výrobcu (pozri zadnú stranu).

**Před zahájením instalace a uvedením do provozu si pečlivě přečtěte tento návod a uschovejte jej. V případě dalšího prodeje výrobku předejte návod novému uživateli.**

## Obsah

1	Vysvětlení symbolů . . . . .	311
2	Bezpečnostní pokyny . . . . .	311
3	Obsah dodávky . . . . .	313
4	Příslušenství . . . . .	314
5	Použití v souladu se stanoveným účelem . . . . .	314
6	Technický popis . . . . .	314
7	Instalace a připojení chladničky . . . . .	316
8	Obsluha chladničky . . . . .	321
9	Čištění a péče . . . . .	324
10	Záruka . . . . .	325
11	Likvidace . . . . .	325
12	Odstraňování poruch a závad . . . . .	326
13	Technické údaje . . . . .	329

# 1 Vysvětlení symbolů



## NEBEZPEČÍ!

**Bezpečnostní pokyny:** Následkem nedodržení pokynů jsou smrtelná nebo vážná zranění.



## VÝSTRAHA!

**Bezpečnostní pokyny:** Následkem nedodržení pokynů mohou být smrtelná nebo vážná zranění.



## UPOZORNĚNÍ!

**Bezpečnostní pokyny:** Následkem nedodržení mohou být úrazy.



## POZOR!

Nedodržení pokynů může mít za následek hmotné škody a narušení funkce výrobku.



## POZNÁMKA

Doplňující informace týkající se obsluhy výrobku.

# 2 Bezpečnostní pokyny

V následujících případech nepřebírá výrobce žádné záruky za škody:

- Chybná montáž nebo chybné připojení
- Poškození výrobku působením mechanických vlivů a přepětí
- Změna výrobku bez výslovného souhlasu výrobce
- Použití k jiným účelům, než jsou popsány v tomto návodu

## 2.1 Základní bezpečnost



### VÝSTRAHA!

- Instalaci ve vlhkých prostorech smí provést pouze kvalifikovaný odborník.
- V případě, že je přístroj viditelně poškozen, nesmíte ho používat.
- Pokud je přívodní kabel tohoto přístroje poškozen, musí být vyměněn výrobcem, zákaznickým servisem nebo odborníkem s podobnou kvalifikací tak, aby nevzniklo nebezpečí.

- Opravy tohoto přístroje smějí provádět pouze kvalifikovaní pracovníci. Nesprávně provedené opravy mohou být zdrojem značných rizik.
- Tento přístroj mohou používat děti od 8 let a osoby se sníženými fyzickými, sensorickými nebo mentálními schopnostmi, nebo osoby s nedostatkem zkušeností a znalostí, pokud budou pod dozorem, nebo pokud byly poučeny o bezpečném použití přístroje a rozumějí nebezpečím, která z použití výrobku vyplývají.
- Čištění a běžnou údržbu nesmějí provádět děti bez dozoru.
- Děti musejí být pod dohledem tak, aby si s přístrojem nehrály.
- Přístroj používejte a skladujte mimo dosah dětí mladších 8 let.
- Neskladujte v přístroji výbušné látky, jako např. spreje s hnacím plynem.



### UPOZORNĚNÍ!

- Nebezpečí přivření! Nesahejte do závěsu.
- Skladujte potraviny pouze v originálním balení nebo ve vhodných nádobách.



### POZOR!

- Porovnejte údaj o napětí na typovém štítku s dostupným zdrojem napájení.
- Nikdy nevytahujte zástrčku ze zásuvky tahem za přívodní kabel.
- Před připojením rychlonabíjecího zařízení odpojte chladničku a jiné spotřebiče od baterie vozidla.
- Po vypnutí motoru přerušte spojení nebo vypněte chladničku. V opačném případě může dojít k vybití baterie vozidla.
- Chladnička není vhodná ke skladování leptavých látek nebo látek obsahujících rozpouštědla.
- Udržujte odtokový otvor vždy čistý.
- Nikdy neotevírejte chladicí okruh.
- Nikdy nepřpravujte přístroj ve vodorovné poloze, aby z kompresoru nemohl vytéct olej.
- Dávejte při přepravě pozor, abyste nepoškodili chladicí okruh. Chladivo v chladicím okruhu je vysoce hořlavé. Při poškození chladicího okruhu:
  - Vypněte chladničku.
  - Dobře větrejte místnost.
- Umístěte přístroj na suchém místě chráněním před stříkající vodou.



## 2.2 Bezpečnost za provozu přístroje



### NEBEZPEČÍ!

- Nikdy se nedotýkejte odizolovaných vodičů.



### UPOZORNĚNÍ!

- Před uvedením do provozu zkontrolujte, zda jsou přívodní kabel a zástrčka suché.
- V případě připojení přístroje k baterii zajistěte, aby se do kontaktu s kyselinou z baterie nedostaly žádné potraviny.



### POZOR!

- Nepoužívejte uvnitř chladničky žádné elektrické přístroje, pouze pokud jsou k tomu takové přístroje doporučeny výrobcem.
- Neinstalujte přístroj v blízkosti otevřeného ohně nebo jiných tepelných zdrojů (topení, přímé sluneční záření, plynová kamna apod.).
- **Nebezpečí přehřátí!**  
Vždy dbejte, aby bylo teplo vznikající za provozu zařízení dostatečně odváděno. Zajistěte, aby byla chladnička postavena v dostatečné vzdálenosti od stěn nebo předmětů tak, aby mohl vzduch cirkulovat.
- Zkontrolujte, zda nejsou zakryty ventilační otvory.
- Do vnitřní nádoby nelijte žádné kapaliny ani do ní nedávejte led.
- Nikdy neponořujte přístroj do vody.
- Chraňte přístroj a kabel před horkem a vlhkem.
- Pozor, aby se potraviny nedotýkaly stěn chladicího prostoru.

## 3 Obsah dodávky

Počet	Název
1	Chladnička s policemi
1	Výstupní přípojka
1	Návod k montáži a obsluze

## 4 Příslušenství

Dostupné jako příslušenství (není součástí dodávky):

Název	Vysvětlení	Obj. č.
Usměrňovač	Transformuje vstupní napětí 100–240 V $\sim$ na 12 V $\equiv$ nebo 24 V $\equiv$ , takže chladničku lze připojit k síti střídavého napětí.	9600000445

## 5 Použití v souladu se stanoveným účelem

Chladnička je určena k instalaci do karavanů a obytných vozidel nebo lodí. Je vhodná výhradně k instalaci do kuchyňské linky. Po instalaci musí být přístupná pouze čelní strana přístroje.

Chladnička je vhodná pouze k chlazení, zmrazování a uchovávání potravin.



### VÝSTRAHA!

Chladnička není určena k odbornému uchovávání léků.



### UPOZORNĚNÍ! Nebezpečí ohrožení zdraví!

Zkontrolujte, zda chladicí výkon chladničky odpovídá požadavkům potravin, které chcete chladit.

## 6 Technický popis

Chladničky CoolMatic řady CRE jsou určeny k chlazení a ukládání potravin. Mraznička je určena k hlubokému zchlazení produktů.

Veškeré materiály chladničky jsou pro potraviny neškodné. Chladicí okruh nevyžaduje žádnou údržbu.

V případě použití na lodích může být chladnička vystavena krátkodobému náklonu 30°.

Teplota je nastavena pomocí ovládacího panelu na levé vnitřní straně chladničky.

Na výběr máte čtyři rozsahy teplot od +0 °C až po +12 °C.

## 6.1 Vnitřní ovládací prvky

Různé typy chladniček jsou zobrazeny na následujících obrázcích:

- CRE0050: obr. **1**, strana 2
- CRE0065: obr. **2**, strana 2
- CRE0080: obr. **3**, strana 3

Poz.	Vysvětlení
1	Mrazicí box
2	Ovládací panel
3	Mřížka (sklopná, aby bylo možné postavit do chladicího prostoru láhve)
4	Držák lahví (k umístění lahví do přihrádky ve dvířkách)
5	Prostor

## 6.2 Ovládací prvky

Poz. na obr. <b>4</b> , strana 3	Vysvětlení
1	Snímač IR k rozsvícení vnitřního osvětlení
2	Červená LED: Indikace poruchy
3	Modrá LED: Kompresor pracuje Oranžová LED: Kompresor je vypnutý
4	Tlačítko zap/vyp
5	Vnitřní osvětlení
6	Tlačítko k nastavení teploty
7	LED: Úrovně teploty

## 7 Instalace a připojení chladničky

### 7.1 Bezpečnostní pokyny k instalaci na lodích

Především při instalaci na lodích dodržujte následující pokyny:



#### NEBEZPEČÍ!

Při použití síťového napájení je nezbytné, aby byl napájecí zdroj chráněn proudovým chráničem.



#### POZOR!

- Příklad může být krátkodobě nakloněn do strany až na 30°. Při instalaci chladničky pamatujte, že musí být z tohoto důvodu zajištěna. V případě dotazů, které se týkají instalace, kontaktujte příslušný specializovaný servis.
- Chladničku instalujte tak, aby mohl dobře unikat zahřátý vzduch (buď nahoru, nebo do stran, viz obr. **5**, strana 4).
- Příklad je určen pro okolní teploty v rozmezí +16 °C až +38 °C.

### 7.2 Poznámky k instalaci chladničky

Dodržujte při instalaci následující pokyny:

- Chladničku instalujte tak, aby mohl dobře unikat zahřátý vzduch (buď nahoru, nebo do stran, viz obr. **5**, strana 4).

Legenda k obr. **5**, strana 4

Poz.	Vysvětlení
1	Studený přiváděný vzduch
2	Teplý odpadní vzduch
3	Kondenzátor
4	Horní vzdálenost, pokud nemůže nahoru nebo do stran cirkulovat dostatek odpadního vzduchu.

- Dodržujte následující montážní rozměry:
  - CRE0050: 550 x 390 x max 544 mm
  - CRE0065: 595 x 458 x max 535 mm
  - CRE0080: 578 x 485 x max 650 mm

- Udržujte otvory (ventilační otvory atd.) na skříni chladničky nebo ve struktuře vnitřní instalace volné, nezastavěné.
- Za běžného provozu chladničky vzniká kondenzát. Kondenzát lze pravidelně vytřít na podlaze chladničky nebo vypustit odtokem v podlaze chladničky (viz kap. „Montáž výstupní přípojky (volitelně)“ na straně 317).

### 7.3 Montáž výstupní přípojky (volitelně)

- Připojte hadici o vnitřním průměru 10 mm (není součástí dodávky) do výstupní přípojky.
- Umístěte chladničku na stranu, abyste získali přístup ke spodní straně.



#### **POZOR!**

Nezapínejte přístroj, pokud nebyl ve vzpřímené poloze po dobu alespoň 4 hodin.

- Namontujte výstupní přípojku (obr. **6** 2, strana 4), zarovnanou dopředu nebo dozadu, podle požadovaného směru výstupu.
- Odstraňte zátku v odtoku (obr. **6** 1, strana 4) uvnitř chladničky.

### 7.4 Instalace chladničky

Při instalaci chladničky postupujte takto:

- Pokud si přejete vypustit kondenzát použitím hadice: Namontujte výstupní přípojku (viz kap. „Montáž výstupní přípojky (volitelně)“ na straně 317)
- Uvolněte pojistku proti poškození během přepravy (kap. „Uvolnění zámku“ na straně 324).
- Otevřete dvířka chladničky.
- Uvolněte záslepky (obr. **7** 2, strana 5).
- Zasuňte chladničku do linky.
- Upevněte chladničku vhodnými šrouby (obr. **7** 1, strana 5).
- Zatlačte záslepky (obr. **7** 2, strana 5) do otvorů.

## 7.5 Změna směru otevírání dvířek

Můžete změnit směr otevírání dvířek. To znamená, že se dvířka nebudou otevírat doprava, ale doleva.

- Při změně směru otevírání dvířek postupujte tak, jak je vidět na obrázcích obr. **8**, strana 6 až obr. **9**, strana 6.

## 7.6 Výměna dekoru dvířek



### **POZOR! Nebezpečí poškození!**

Dekor dvířek je nutno vyměnit pouze v případě, že je chladnička ve vzpřímené poloze.

Dekoratívni lišta má následující rozměry (viz obr. **10**, strana 7):

Model	A	B	C
CRE0050	350 ±0,5 mm	474 ±0,5 mm	
CRE0065	419 ±0,5 mm	468 ±0,5 mm	0,5 mm
CRE0080	445 ±0,5 mm	582 ±0,5 mm	

### **Odstranění a instalace dekorativní lišty**

- Při odstranění dekorativní lišty postupujte podle obrázku (obr. **11**, strana 7 až obr. **13**, strana 9).
- Při instalaci dekorativní lišty postupujte v obráceném pořadí.

## 7.7 Připojení chladničky ke stejnosměrnému napětí



### **POZOR!**

- Z důvodu zabránění ztrát napětí a výkonu používejte nepřerušovaný přívodní kabel.  
Nepoužívejte další spínače, zástrčky nebo zásuvkové rozbočky.
- Odpojte přístroj a ostatní spotřebiče od baterie ještě před připojením baterie k rychlonabíjecímu zařízení. Přepětí může poškodit elektronické systémy přístrojů.

Chladničku lze provozovat na stejnosměrné napětí (12/24 V $\overline{=}$ ).

Z bezpečnostních důvodů je chladnička vybavena elektronickým systémem, který zabraňuje obrácení polarit. Ten chrání chladničku proti obrácené polaritě při připojení k baterii a proti zkratu.

Z důvodu ochrany baterie se chladnička vždy automaticky vypne, jakmile je napětí nedostatečné (viz následující tabulka).

	12 V	24 V
<b>Vypínací napětí</b>	10,4 V	22,8 V
<b>Napětí k opětovnému zapnutí</b>	11,7 V	24,2 V

- ▶ Stanovte potřebný průřez kabelu v závislosti na délce kabelu podle obr. **14**, strana 9.

Vysvětlivky pro obr. **14**, strana 9:

Souřadnicová osa	Význam	Jednotka
l	Délka kabelu	m
∅	Průřez kabelu	mm <sup>2</sup>



### POZOR!

Pamatujte přitom na správnou polaritu.

- ▶ Zkontrolujte před uvedením přístroje do provozu, zda se shoduje provozní napětí s napětím baterie (viz typový štítek).
- ▶ Chladničku připojte k zásuvce, která je jištěna minimálně 15 A (pro 12 V $\Rightarrow$ ) nebo 7,5 A (pro 24 V $\Rightarrow$ ) (obr. **15** 1, strana 10).
- ▶ Propojte červený kabel (obr. **15** rd, strana 10) s kladným pólem baterie.
- ▶ Propojte černý kabel (obr. **15** bk, strana 10) se záporným pólem baterie.

## 7.8 Připojení chladničky ke střídavému napětí



### NEBEZPEČÍ! Ohrožení života!

- Nikdy nemanipulujte se zástrčkami a spínači s mokřýma rukama nebo pokud stojíte v mokru.
- Pokud používáte chladničku na palubě lodi, která je připojena ke střídavému napájení na souši, musíte vždy instalovat mezi střídavé napájení a chladničku proudový chránič.  
Poradte se s odborníkem.

Chladničku můžete připojit ke střídavému napětí, pokud použijete usměrňovač MPS 35 (**příslušenství**).

Usměrňovač MPS 35 je vybaven prioritním spínačem, který chrání připojenou baterii. Je-li použito střídavé napájení, usměrňovač se automaticky přepne z napájení z baterie na síťový provoz.

Pokud se toto střídavé napájení odpojí, přepne usměrňovač automaticky opět do režimu napájení z baterie. Síťový provoz z usměrňovače má vždy prioritu před napájením z baterie.

Při připojování chladničky ke střídavému napětí postupujte takto:

- Upevněte usměrňovač vzadu k chladničce.
- Připojte usměrňovač k baterii, jak je znázorněno na obr. **16**, strana 10:
  - Červený/černý kabel: kladná svorka baterie
  - Černý kabel: záporná svorka baterie
- Připojte usměrňovač k chladničce (obr. **16** 2, strana 10):
  - Červený kabel: kladná svorka usměrňovače
  - Černý kabel: záporná svorka usměrňovače
- Zapojte zástrčku do zásuvky AC (obr. **16** 1, strana 10).



## 8 Obsluha chladničky

Chladnička umožňuje uchovávaní čerstvých potravín. V mrazničke sa uchovávajú mražené potraviny a mrazí čerstvé potraviny.



### POZOR!

- Nepoužívejte uvnitř chladicího boxu žádné elektrické přístroje. Výjimkou jsou přístroje, které jsou k tomu výrobcem určeny.
- Nechladte nápoje nebo pokrmy ve skleněných nádobách na příliš nízkou teplotu. Při zmrazování se kapaliny roztahují, a proto mohou zničit skleněné nádoby.
- Skladujte potraviny pouze v originálním balení nebo ve vhodných nádobách.
- Dbejte, aby v chladničke byly uchovávané pouze předměty nebo potraviny, které je dovoleno chladit na nastavenou teplotu.



### POZNÁMKA

- Dříve než uvedete novou chladničku do provozu, musíte ji z hygienických důvodů očistit vlhkou utěrkou jak zevnitř, tak zvenčí (viz též kap. „Čištění a péče“ na straně 324).
- Nezavírejte dvířka mrazničky násilím.
- Pokud je v mrazničke led, nevytahujte dělicí příčku.
- Neodstraňujte nálepku, která zakrývá ovládací prvek (obr. **4**, strana 3).

### 8.1 Tipy k úspoře energie

- Zvolte dobře větrané místo, které je chráněno před přímým slunečním zářením.
- Nechejte teplé pokrmy nejdříve vychladnout, teprve potom je uložte.
- Chladničku neotevírejte častěji, než je nezbytně nutné.
- Nenechávejte dvířka otevřená déle, než je nutné. Pokud necháte dvířka déle než 5 min. otevřená, začne světlo blikat.
- Odmrazte chladničku, jakmile se vytvoří vrstva ledu.
- Zabraňte vzniku zbytečně nízkých vnitřních teplot.

## 8.2 Zapnutí chladničky

- Zapněte chladničku stisknutím tlačítka .



### POZNÁMKA

Po zapnutí chladničky dojde k zapnutí kompresoru až po určité době.

## 8.3 Nastavení teploty

- Opakovaně stiskněte tlačítko , dokud nebude nastavena požadovaná úroveň teploty.

Čím více LED svítí nad tlačítkem, tím nižší je úroveň teploty.

Pro přepnutí z poslední úrovně do první úrovně stiskněte znovu tlačítko .



### POZNÁMKA

Chladicí výkon mohou ovlivňovat tyto faktory:

- teplota okolního prostředí
- množství skladovaných potravin
- četnost otevírání dvířek

Pokud okolní teplota činí 16 až 20 °C, nastavte chladničku alespoň na stupeň 2.

## 8.4 Uchovávání potravin



### POZOR!

- V chladicím prostoru neskladujte **teplé** potraviny.
- Do mrazicího boxu neukládejte skleněné nádoby s tekutinami.



### POZNÁMKA

Potraviny, které snadno načichnou nebo změni chuť, tekutiny a výrobky s vysokým obsahem alkoholu skladujte v uzavřených nádobách.

V chladicím prostoru můžete uchovávat potraviny. Doba skladování potravin je zpravidla uvedena na balení.

Chladicí prostor je rozdělen do různých zón, které mají různé teploty:

- Chladnější zóny jsou přímo nad zásuvkami na ovoce a zeleninu v blízkosti zadní stěny.
- Dodržujte informace o teplotách a trvanlivosti, uvedené na balení uchovávaných potravin.
- Dodržujte při skladování následující pokyny:
  - V žádném případě znovu nezmrázujte výrobky, které se začaly rozmrazovat nebo rozmrzly, ale co nejdříve je spotřebujte.
  - Potraviny zabalte do hliníkové fólie nebo lepicí fólie a uložte je do vzduchotěsné nádoby. Lépe tak uchováte aroma, texturu a čerstvost.

## 8.5 Odmrazování mrazicího boxu



### POZOR!

K odstraňování ledu nebo k uvolňování přimrzlých předmětů uvnitř chladničky nepoužívejte mechanické nástroje. Výjimkou jsou přístroje, které jsou k tomu výrobcem určeny.

Při odmrazování chladničky postupujte takto:

- ▶ Vyměňte obsah chladicího boxu.
- ▶ Uložte jej případně do jiné chladničky, aby zůstal v chladnu.
- ▶ Stiskněte tlačítko (Ⓛ), aby se chladnička vypnula.
- ▶ Nechejte dvířka zcela otevřená.

## 8.6 Uvolnění zámku

Chladnička je vybavena uzavíracím mechanismem (obr. 17 1, strana 11), který současně slouží jako pojistka při přepravě. Dvířka jsou po zamčení zajištěna.

- ▶ Dvířka otevřete tahem rukojeti (obr. 17 2, strana 11) nahoru.

## 8.7 Vypnutí chladničky

Pokud nebudete chladničku delší dobu používat, postupujte takto:

- ▶ Stiskněte tlačítko ①, aby se chladnička vypnula.
- ▶ Odpojte přívodní kabel od baterie nebo odpojte zástrčku přívodu střídavého proudu z usměrňovače.
- ▶ Vyčistěte chladničku (viz kap. „Čištění a péče“ na strani 324).
- ▶ Opět zavřete víko.
- ▶ Otočte ventilační zámek (obr. 18 1, strana 11), dokud nezapadne.
- ✓ Dvířka zůstávají pootevřená a brání tak vzniku zápachů.

# 9 Čištění a péče



### POZOR!

- K čištění nepoužívejte čisticí prostředky nebo tvrdé předměty, může dojít k poškození chladničky.
- K urychlení procesu rozmrazování nepoužívejte žádné tvrdé nebo špičaté nástroje.

- ▶ Před zahájením jakéhokoliv čištění nebo údržby odpojte výrobek od napájení.
- ▶ Chladničku čistěte vlhkou utěrkou pravidelně, a pokud je znečištěná.
- ▶ Dbejte, aby do těsnění nevnikla voda. Mohlo by dojít k poškození elektroniky.
- ▶ Po vyčištění vytřete chladničku utěrkou dosucha.

## 10 Záruka

Na výrobek je poskytována záruka v souladu s platnými zákony. Zjistíte-li, že je výrobek vadný, zašlete jej do pobočky výrobce ve vaší zemi (adresy viz zadní strana tohoto návodu) nebo do specializovanému prodejci.

K vyřízení opravy nebo záruky nezapomeňte odeslat následující dokumenty:

- Kopii účtenky s datem zakoupení,
- Uvedení důvodu reklamace nebo popis vady.

## 11 Likvidace



### **VÝSTRAHA! Pozor na děti!**

Před likvidací chladničky:

- Sundejte dvířka ze závěsu.
- Nechejte v chladničce police, aby se dovnitř nemohly dostat děti.

► Obalový materiál likvidujte v odpadu určeném k recyklaci.



Jakmile výrobek zcela vyřadíte z provozu, informujte se v příslušných recyklačních centrech nebo u specializovaného prodejce o příslušných předpisech o likvidaci odpadu.

## 12 Odstraňování poruch a závad

### Červená LED (obr. 4 2, strana 3) bliká

Při provozních poruchách LED několikrát zabliká. Počet světelných impulzů závisí na typu závady.

Každý světelný impulz trvá čtvrtinu sekundy. Po sérii světelných impulzů následuje pauza. Sekvence se pro příslušnou závadu opakuje každé čtyři sekundy.

Počet světelných impulzů	Závada	Možná příčina
1	Napájecí napětí	Napájecí napětí je mimo nastavený rozsah.
2	Nadproud ve ventilátoru	Ventilátor zatěžuje elektronickou jednotku více než 1 A.
	Příliš mnoho pokusů o spuštění	Kompresor nebo ventilátor byly v krátké době příliš často spuštěny.
3	Motor nelze spustit	Zaseknutý rotor. Rozdílový tlak v chladicím systému je příliš velký (> 5 barů).
4	Příliš nízké otáčky	V příliš zatíženém chladicím systému nelze udržet minimální otáčky motoru 1850 min <sup>-1</sup> .
5	Překročení teploty elektronické jednotky	Při vysokém zatížení chladicího systému nebo v případě příliš vysoké teploty je elektronická jednotka příliš horká.
Trvale	Chyby snímače teploty	Snímač teploty je vadný.

### Oranžová LED bliká (obr. 4 3, strana 3)

Pokud LED trvale rychle bliká, postupujte následovně:

- Stiskněte tlačítko ① a vypněte chladničku.
- Odpojte přívodní kabel od baterie nebo odpojte zástrčku přívodu střídavého proudu z usměrňovače.
- Počkejte jednu minutu, chladničku opět připojte k napájení a zapněte.
- Pokud oranžová LED stále bliká, kontaktujte zákaznický servis.

**Kompresor neběží (připojení k baterii)**

<b>Problém</b>	<b>Možná příčina</b>	<b>Odstranění</b>
$U_{KL} = 0 \text{ V}$	Přerušení přívodního vodiče baterie – elektronika	Obnovte spojení
	Závada hlavního vypínače (pokud je jím zařízení vybaveno)	Vyměňte hlavní vypínač
	Spálení přídavné pojistky vodiče (pokud je instalována)	Vyměňte pojistky vodiče
$U_{KL} \leq U_{ZAP}$	Napětí baterie je příliš nízké	Nabijte baterii
Pokus o spuštění při hodnotě $U_{KL} \leq U_{VYP}$	Uvolněné spojení kabelu Špatný kontakt (koroze)	Obnovte spojení
	Příliš nízká kapacita baterie	Výměna baterie
	Příliš malý průřez vodiče	Vyměňte kabel (kap. „Připojení chladničky ke stejnosměrnému napětí“ na straně 318)
Pokus o spuštění při hodnotě $U_{KL} \geq U_{ZAP}$	Příliš vysoká okolní teplota	–
	Nedostatečný přívod a odvod vzduchu	Změňte umístění chladničky
	Znečištěný kondenzátor	Vyčistěte kondenzátor
Přerušení elektřiny v kompresoru mezi kolíky	Vadný kompresor	Vyměňte kompresor

$U_{KL}$  Napětí mezi kladnou a zápornou svorkou elektroniky

$U_{ZAP}$  Napětí k zapnutí elektroniky

$U_{VYP}$  Napětí k vypnutí elektroniky

**Kompresor neběží (připojení ke střídavému napětí)**

<b>Problém</b>	<b>Možná příčina</b>	<b>Odstranění</b>
Chybí napětí	Přerušený přívodní kabel	Obnovte spojení
	Závada hlavního vypínače (pokud je jím zařízení vybaveno)	Vyměňte hlavní vypínač
	Spálení přídatné pojistky vodiče (pokud je instalována)	Vyměňte pojistky vodiče
Napětí je připojeno, ale kompresor neběží	Příliš vysoká okolní teplota	–
	Nedostatečný přívod a odvod vzduchu	Změňte umístění chladničky
	Znečištěný kondenzátor	Vyčistěte kondenzátor
Přerušení elektriny v kompresoru mezi kolíky	Vadný kompresor	Vyměňte kompresor

**Chladicí výkon klesá, vnitřní teplota stoupá**





<b>Problém</b>	<b>Možná příčina</b>	<b>Odstranění</b>
Kompresor běží dlouho/trvale	Příliš vysoká okolní teplota	–
	Nedostatečný přívod a odvod vzduchu	Změňte umístění chladničky
	Znečištěný kondenzátor	Vyčistěte kondenzátor
	Vadný ventilátor	Vyměňte ventilátor
Kompresor běží jen občas	Vybitá baterie	Nabijte baterii

**Nezvyklé zvuky**

<b>Problém</b>	<b>Možná příčina</b>	<b>Odstranění</b>
Hlasité bručivé zvuky	Součást chladicího okruhu nemůže volně vibrovat (je přitisknutá ke stěně)	Opatrně vyhněte součást
	Cizí těleso mezi chladicím agregátem a stěnou	Odstraňte cizí těleso
	Hluk ventilátoru	–



## 13 Technické údaje

	CRE0050	CRE0065	CRE0080
Obsah chladicího prostoru:	41,2 l	50 l	70,6 l
Obsah mrazicího boxu:	4,4 l	7,0 l	7,5 l
Objem:	45 l	57 l	78 l
Napětí:	12 V $\overline{=}$ nebo 24 V $\overline{=}$		
Jmenovitý proud 12 V $\overline{=}$ :	5,2 A	5,8 A	6,5 A
24 V $\overline{=}$ :	2,5 A	2,8 A	3,1 A
Rozsah teploty chlazení Chladnička:	+0 °C až +12 °C		
Mrazicí box:	-12 °C až -6 °C		
Klimatická třída:	ST		
Vzdušná vlhkost:	maximálně 90 %		
Krátkodobý náклон:	Maximálně 30°		
Maximální tlak:	NT 11 barů/VT 25 barů		
Náplň:	C <sub>5</sub> H <sub>10</sub>		
Chladicí médium:	R134a		
Množství chladicího média:	40 g	45 g	48 g
Ekvivalent CO <sub>2</sub> :	0,057 t	0,064 t	0,069 t
Potenciál skleníkových plynů (GWP):	1430		
Rozměry:	obr. <b>19</b> , strana 12	obr. <b>20</b> , strana 12	obr. <b>21</b> , strana 12
Hmotnost:	12,57 kg	14,15 kg	15,53 kg
Zkouška/certifikát:	   		

Obsahuje fluorované skleníkové plyny

Hermeticky uzavřeným zařízením

Aktuální prohlášení o shodě EU pro vaše zařízení naleznete na příslušné stránce produktu na [dometic.com](http://dometic.com) nebo kontaktujte přímo výrobce (viz zadní strana).

**Beépítés és üzembe vétel előtt gondosan olvassa el és őrizze meg ezt a használati útmutatót. Ha a terméket továbbadja, mellékelje hozzá a használati útmutatót is.**

## Tartalomjegyzék

1	Szimbólumok magyarázata . . . . .	331
2	Biztonsági útmutatások . . . . .	331
3	A csomag tartalma . . . . .	334
4	Tartozékok . . . . .	334
5	Rendeltetésszerű használat . . . . .	334
6	Műszaki leírás . . . . .	335
7	A hűtőszekrény elhelyezése és csatlakoztatása . . . . .	336
8	A hűtőszekrény használata . . . . .	341
9	Tisztítás és ápolás . . . . .	345
10	Garancia . . . . .	346
11	Ártalmatlanítás . . . . .	346
12	Hibaelhárítás . . . . .	347
13	Műszaki adatok . . . . .	351

# 1 Szimbólumok magyarázata



## **VESZÉLY!**

**Biztonsági tudnivaló:** Az utasítás figyelmen kívül hagyása halált vagy súlyos sérülést okoz.



## **FIGYELMEZTETÉS!**

**Biztonsági tudnivaló:** Az utasítás figyelmen kívül hagyása halált vagy súlyos sérülést okozhat.



## **VIGYÁZAT!**

**Biztonsági tudnivaló:** Az utasítás figyelmen kívül hagyása sérüléseket okozhat.



## **FIGYELEM!**

Ha nem veszi figyelembe az információt, az anyagkárosodást eredményezhet, és káros kihatással lehet a termék működésére.



## **MEGJEGYZÉS**

Kiegészítő információk a termék kezelésével kapcsolatosan.

# 2 Biztonsági útmutatások

A gyártó a bekövetkező károkért a következő esetekben nem vállal felelősséget:

- szerelési vagy csatlakozási hiba
- a termék mechanikai behatások és túlfeszültségek miatti sérülése
- a termék kifejezett gyártói engedély nélküli módosítása
- az útmutatóban leírt céloktól eltérő felhasználás

## 2.1 Alapvető biztonság



### **FIGYELMEZTETÉS!**

- A nedves helyiségekben történő telepítéseket csak szakemberrel végeztesse.
- Ha a készüléken látható sérülések vannak, akkor a készüléket nem szabad üzembe helyezni.

- Ha a készülék csatlakozókábele megsérült, akkor a veszélyek elkerülése érdekében a gyártóval, a vevőszolgálattal vagy egy hasonlóan képzett szakemberrel kell kicseréltetni ezt.
- Javításokat csak szakemberek végezhetnek a készüléken. Nem szakszerű javítások jelentős veszélyeket okozhatnak.
- A készüléket 8 év feletti gyermekek, valamint korlátozott fizikai, érzékelési és mentális képességű, illetve megfelelő tapasztalattal és tudással nem rendelkező személyek csak felügyelet mellett, illetve a készülék biztonságos használatát és az abból eredő veszélyeket megértve használhatják.
- A tisztítást és a felhasználói karbantartást felügyelet nélküli gyermekek nem végezhetik.
- A gyermekeket felügyelni kell annak érdekében, hogy ne játsszanak a készülékkel.
- A készüléket 8 év alatti gyermekek által nem hozzáférhető módon tárolja és használja.
- Tilos a készülékben robbanékony anyagokat - például hajtógázt tartalmazó permetpalackokat - tárolni.

**VIGYÁZAT!**

- Zúzóveszély! Ne nyúljon a zsanérok közé.
- Élelmiszert csak eredeti csomagolásban vagy megfelelő tárolókban szabad tárolni.

**FIGYELEM!**

- Hasonlítsa össze a feszültség adatokat a típustáblán a rendelkezésre álló energiaellátással.
- Soha ne húzza ki a csatlakozódugót a csatlakozókábelnél fogva az aljzatból.
- Mielőtt gyorstöltő berendezést csatlakoztatja, válassza le a hűtőkészüléket és az egyéb fogyasztókat a járműakkumulátorról.
- Ha a jármű motorját kikapcsolja, húzza ki a csatlakozódugót vagy kapcsolja ki a hűtőkészüléket. Ellenkező esetben a járműakkumulátor lemerülhet.
- A hűtőszekrény nem alkalmas maró hatású vagy oldószert tartalmazó anyagok tárolására.
- Mindig tartsa tisztán a lefolyónyílást.
- Semmilyen esetben ne nyissa ki a hűtőkört.

- Soha ne szállítsa vízszintes helyzetben a készüléket, nehogy kifolyjon az olaj a kompresszorból.
- Ügyeljen arra a szállításkor, hogy ne sérüljön a hűtőkör. A hűtőkörben található hűtőközeg gyúlékony.  
A hűtőkör sérülése esetén:
  - Kapcsolja ki a hűtőszekrényt.
  - Szellőztesse ki jól a helyiséget.
- A készüléket száraz és fröccsenő víz ellen védett helyen állítsa fel.

## 2.2 Biztonság a készülék üzemeltetése során



### VESZÉLY!

- Soha ne fogjon meg puszta kézzel csupasz vezetékeket.



### VIGYÁZAT!

- Üzembe helyezés előtt ügyeljen arra, hogy a vezeték és a dugasz száraz legyen.
- Ha a készüléket akkumulátorra csatlakoztatja, biztosítsa, hogy élelmiszerek ne kerüljenek érintkezésbe az akkumulátorsavval.



### FIGYELEM!

- Ne használjon elektromos készülékeket a hűtőkészülék belsejében, kivéve, ha ezeket a készülékeket a gyártó erre a célra javasolja.
- Ne helyezze a készüléket nyílt láng vagy más hőforrás közelébe (fűtés, erős napsugárzás, gázkályha stb.)
- **Túlmelegedés miatti veszély!**  
Mindig ügyeljen arra, hogy az üzemeltetés során keletkező hő kielégítően eltávozhasson. A levegő keringtetése érdekében gondoskodjon arról, hogy a készülék megfelelő távolságra legyen a faltól vagy tárgytól.
- Győződjön meg arról, hogy a szellőzőnyílások nincsenek lefedve.
- Ne töltsön folyadékot vagy jeget a belső tartályba.
- Soha ne merítse vízbe a berendezést.
- Védje a berendezést és a kábeleket a hőtől és a nedvességtől.
- Ügyeljen arra, hogy az élelmiszerek ne érjenek hozzá a hűtőtér falaihoz.

## 3 A csomag tartalma

Mennyiség	Megnevezés
1	Hűtőszekrény polcokkal
1	Kimeneti port
1	Szerelési és kezelési útmutató

## 4 Tartozékok

Tartozékként kapható (nincs mellékelve):

Megnevezés	Magyarázat	Hivatkozási szám
Egyenirányító	A 100 – 240 V $\sim$ bemeneti feszültséget 12 V $\equiv$ vagy 24 V $\equiv$ , feszültségre alakítja át, így váltakozó áramú hálózathoz lehet csatlakoztatni a hűtőszekrényt.	9600000445

## 5 Rendeltetészerű használat

A hűtőszekrény lakóautókban, lakókocsikban vagy hajókban történő használatra készült. Kizárólag beépítési fülkébe történő elhelyezésre alkalmas. A beépítés után kizárólag a készülék előlapja lehet szabadon hozzáférhető.

A hűtőszekrény kizárólag élelmiszerek hűtésére, mélyhűtésére és tárolására alkalmas.



### FIGYELMEZTETÉS!

A hűtőszekrény gyógyszerek szakszerű tárolására nem alkalmas.



### VIGYÁZAT! Egészségkárosodás veszélye!

Ellenőrizze, hogy a hűtőszekrény hűtési teljesítménye megfelel-e a hűteni kívánt élelmiszerek követelményeinek.

## 6 Műszaki leírás

A CoolMatic CRE sorozatú készülékek áruk hűtésére és hidegen tartására alkalmasak. A fagyasztórekeszben az áruk fagyasztva tárolhatók.

A hűtőkészülékben felhasznált anyagok élelmiszerek szempontjából veszélytelenek. A hűtőkör karbantartásmentes.

Hajókon történő használat esetén a hűtőszekrény rövid ideig kitehető 30°-os dőlésnek.

A hőmérsékletet a hűtőszekrény bal belső oldalán található kezelőpanellel lehet beállítani.

Négy hőmérséklettartomány választható +0 °C és +12 °C közt.

### 6.1 Kezelőelemek belül

A különböző hűtőszekrénytípusokat a következő ábrák szemléltetik:

- CRE0050: **1**. ábra, 2. oldal
- CRE0065: **2**. ábra, 2. oldal
- CRE0080: **3**. ábra, 3. oldal

Sz.	Magyarázat
1	Fagyasztórekesz
2	Kezelőpanel
3	Rács (mozgatható, hogy a palackokat be lehessen helyezni a hűtőtérbe)
4	Palackrögzítő (a palackok ajtórekeszben való rögzítéséhez)
5	Rekesz

## 6.2 Kezelőelemek

Szám itt: 4. ábra, 3. oldal	Magyarázat
1	IR-érezékelő a belső világítás kapcsolásához
2	Piros LED: Hibajelzés
3	Kék LED: a kompresszor üzemel Narancsszínű LED: A kompresszor ki van kapcsolva
4	Be-/kikapcsoló gomb
5	Belső világítás
6	Hőmérsékletválasztó gomb
7	LED-ek: Hőmérsékletszintek

## 7 A hűtőszekrény elhelyezése és csatlakoztatása

### 7.1 Biztonsági megjegyzések hajókon való elhelyezéshez

Vegye figyelembe a különösen hajókon történő elhelyezésére vonatkozó következő megjegyzéseket:



#### VESZÉLY!

Hálózati üzem esetén feltétlenül gondoskodjon arról, hogy a készülék hibaáram védőkapcsolón keresztül kapjon tápellátást.



#### FIGYELEM!

- A készülék csupán rövid ideig billenthető oldalra, maximum 30°-kal. A hűtőszekrény elhelyezésénél vegye figyelembe, hogy ezt ilyen adottságok esetén rögzíteni kell. Az elhelyezéssel kapcsolatos kérdésekkel forduljon szakkereskedőhöz.
- A hűtőszekrényt úgy állítsa fel, hogy a felmelegedett levegő megfelelően távozni tudjon (felfelé vagy oldalirányban, **5**. ábra, 4. oldal).
- A készülék +16 °C és +38 °C közötti környezeti hőmérséklet-tartományban üzemeltethető.



## 7.2 Tudnivalók a hűtőszekrény telepítésére vonatkozóan

A felállítás során vegye figyelembe az alábbi megjegyzéseket:

- A hűtőszekrényt úgy állítsa fel, hogy a felmelegedett levegő megfelelően távozni tudjon (felfelé vagy oldalirányban, **5**. ábra, 4. oldal).

Magyarázat ehhez: **5**. ábra, 4. oldal

Sz.	Magyarázat
1	Hideglevegő-beáramlás
2	Melegevegő-kiáramlás
3	Kondenzátor
4	Távolság ha hűtőszekrény felett, ha felfelé vagy oldalra nem tud elegendő levegő áramolni.

- Vegye figyelembe a következő telepítési méreteket:
  - CRE0050: 550 x 390 x max 544 mm
  - CRE0065: 595 x 458 x max 535 mm
  - CRE0080: 578 x 485 x max 650 mm
- Tartsa szabadon a készülékházban vagy a beépítőszerkezetben lévő nyílásokat (szellőzőrések stb.).
- A hűtőszekrény normál üzeme alatt kondenzvíz keletkezik. A hűtőszekrény padlóján felgyülemelő kondenzvizet rendszeresen feltörölheti vagy a hűtőszekrény hátsó részén található lefolyón keresztül leeresztheti (lásd: „A kimeneti port felszerelése (opcionális)” fejj., 337. oldal).

## 7.3 A kimeneti port felszerelése (opcionális)

- A kimeneti porthoz csatlakoztasson egy 10 mm belső átmérőjű tömlőt (nincs a csomagban).
- Az alsó részhez történő hozzáférés érdekében fektesse az oldalára a hűtőszekrényt.



### FIGYELEM!

Addig ne kapcsolja be a készüléket, amíg az nem állt legalább 4 órán át felállított helyzetben.

- A kívánt kimeneti iránynak megfelelően szerelje fel a kimeneti portot (**6**. ábra 2, 4. oldal) az első, vagy a hátsó oldalra.
- Távolítsa el a hűtőszekrény belsejében lévő (**6**. ábra 1, 4. oldal) leeresztődugót.

## 7.4 A hűtőszekrény elhelyezése

A hűtőszekrény felállításához a következő módon járjon el:

- ▶ Ha tömlőn keresztül szeretné leeresztetni a kondenzvizet:  
A kimeneti port felszerelése (lásd: „A kimeneti port felszerelése (opcionális)” fej., 337. oldal)
- ▶ Oldja ki a szállítási rögzítést („Reteszelés oldása” fej., 344. oldal).
- ▶ Nyissa ki a hűtőszekrény ajtaját.
- ▶ Vegye ki a zárókupakokat (7. ábra 2, 5. oldal).
- ▶ Tolja be a hűtőszekrényt a fülkébe.
- ▶ Rögzítse a hűtőszekrényt megfelelő csavarokkal (7. ábra 1, 5. oldal).
- ▶ Nyomja vissza a zárókupakokat (7. ábra 2, 5. oldal) a nyílásokba.

## 7.5 Az ajtópánt módosítása

Az ajtó pántjának helyzetét módosítva az ajtó jobbos nyitódás helyett balra is nyithatóvá válik.

- ▶ A pántok módosításához a következő módon járjon el: 8. ábra, 6. oldal - 9. ábra, 6. oldal.

## 7.6 Az ajtódíszítés cseréje



### FIGYELEM! Sérülésveszély!

Az ajtópanelt csak akkor szabad kicserélni, ha a hűtőszekrény függőleges helyzetben van.

A díszborítás méretei a következők (lásd: 10. ábra, 7. oldal):

Modell	A	B	C
CRE0050	350 ± 0,5 mm	474 ± 0,5 mm	
CRE0065	419 ± 0,5 mm	468 ± 0,5 mm	0,5 mm
CRE0080	445 ± 0,5 mm	582 ± 0,5 mm	

## A díszborítás eltávolítása és visszaszerelése

- A díszborítás eltávolítását az ábrákon bemutatott módon végezze el (11. ábra, 7. oldal - 13. ábra, 9. oldal).
- A díszborítás visszaszerelését a lépések fordított sorrendben való végrehajtásával végezze el.

## 7.7 A hűtőszekrény egyenáramú csatlakoztatása



### FIGYELEM!

- Feszültség- és teljesítményveszteségek elkerülése érdekében a csatlakozókábelt lehetőleg rövidre kell méretezni. Kerülje kiegészítő kapcsolók, dugós csatlakozók vagy elosztóaljzatok használatát.
- Kösse le a készüléket és más fogyasztókat az akkumulátorról, mielőtt az akkumulátort gyorstöltő készülékkel töltené fel. A készülékek elektronikáját a túlfeszültség károsíthatja.

A hűtőszekrény egyenfeszültségről üzemeltethető (12/24 V $\Rightarrow$ ).

Biztonsági okokból a hűtőszekrény fel van szerelve egy elektronikus rendszerrel, amely megakadályozza a polaritás felcserélését. Az akkumulátor csatlakoztatásakor ez megvédi a hűtőszekrényt a polaritás felcserélésétől és a rövidzárlattól.

Az akkumulátor védelme érdekében a hűtőszekrény automatikusan kikapcsol, ha a feszültség nem kielégítő (lásd a következő táblázatot).

	12 V	24 V
<b>Kikapcsolási feszültség</b>	10,4 V	22,8 V
<b>Újra-bekapcsolási feszültség</b>	11,7 V	24,2 V

- A kábel szükséges keresztmetszetét a kábelhossz függvényében határozza meg a következő szerint 14. ábra, 9. oldal.

Gomb ehhez: 14. ábra, 9. oldal:

Koordinátatengely	Jelentés	Egység
l	Kábelhossz	m
∅	Kábelkeresztmetszet	mm <sup>2</sup>

**FIGYELEM!**

Ennek során ügyeljen a helyes polarításra.

- ▶ A készülék üzembe helyezése előtt ellenőrizze, hogy az üzemi feszültség és az akkumulátorfeszültség egyezik-e (lásd adattábla).
- ▶ A hűtőszekrényt olyan aljzathoz csatlakoztassa, amely legalább 15 A-es (12 V $\overline{=}$  esetén) vagy 7,5 A-es (24 V $\overline{=}$  esetén) biztosítékkal van védve (15. ábra 1, 10. oldal).
- ▶ Csatlakoztassa a piros kábelt (15. ábra rd, 10. oldal) az akkumulátor pozitív pólusához.
- ▶ Csatlakoztassa a fekete kábelt (15. ábra bk, 10. oldal) az akkumulátor negatív pólusához.

## 7.8 A hűtőszekrény csatlakoztatása váltakozó áramhoz

**VESZÉLY! Életveszély!**

- Soha ne dolgozzon dugócsatlakozókkal és kapcsolókkal, ha nedves a keze vagy nedves helyen áll.
- Ha hűtőkészülékét egy hajó fedélzetén száraz helyiségekben használatos csatlakozóval kell üzemeltetnie váltakozó áramú hálózatról, akkor minden esetben túlfeszültség-védőkapcsolót kell a váltakozó áramú hálózat és a hűtőkészülék közé kapcsolnia. Ilyen esetben kérje szakember tanácsát.

MPS35 egyenirányító (**tartozék**) használatával a hűtőszekrényt váltakozó áramú hálózathoz is csatlakoztathatja.

Az MPS35 egyenirányító elsőbbségi kapcsolással rendelkezik, amely kíméli a csatlakoztatott akkumulátort. Hálózati áramellátás esetén az egyenirányító akkumulátor üzemmódról automatikusan hálózati üzemre kapcsol át.

A váltakozó áram lekapcsolása esetén hálózati egyenirányító automatikusan újabb akkumulátor üzemre vált át. A hálózati egyenirányítón keresztüli hálózati üzem mindig előny élvez az akkumulátoros üzemeléssel szemben.

Ha a hűtőszekrényt váltakozó feszültségre csatlakoztatja, akkor a következő módon járjon el:

- ▶ Rögzítse az egyenirányítót hátul a hűtőszekrényen.

- ▶ A következő ábrán látható módon csatlakoztassa az egyenirányítót az akkumulátorhoz **16.** ábra, 10. oldal:
  - Piros/fekete kábel: az akkumulátor pozitív pólusa
  - Fekete kábel: az akkumulátor negatív pólusa
- ▶ Csatlakoztassa az egyenirányítót a hűtőszekrényhez (**16.** ábra 2, 10. oldal):
  - Piros kábel: az egyenirányító pozitív pólusa
  - Fekete kábel: az egyenirányító negatív pólusa
- ▶ Illessze be a csatlakozót a váltakozó áramú aljzatba (**16.** ábra 1, 10. oldal).

## 8 A hűtőszekrény használata

A hűtőszekrény friss élelmiszerek konzerválását teszi lehetővé. A fagyasztórekeszben lefagyasztott és friss gyorsfagyasztott élelmiszerek tárolhatók.



### FIGYELEM!

- A hűtőkészülék belsejében nem szabad elektromos készülékeket használni. Kivételt képeznek a gyártójuk által erre a célra engedélyezett készülékek.
- Ügyeljen arra, hogy üvegtárolókban levő italok vagy ételek ne hűljenek le túlzottan. Megfagyáskor a folyadékok kitérhetnek és szétropanthathják az üvegedényeket.
- Élelmiszert csak eredeti csomagolásban vagy megfelelő tárolókban szabad tárolni.
- Ügyeljen arra, hogy csak olyan tárgyak, illetve áruk legyenek a hűtőszekrényben, amelyek lehűthetők a kiválasztott hőmérsékletre.



### MEGJEGYZÉS

- Mielőtt az új hűtőszekrényt üzembe helyezné, higiéniai okokból tisztítsa meg belül és kívül nedves kendővel (lásd: „Tisztítás és ápolás” fejelet, 345. oldal).
- Ne nyomja be durván a fagyasztó fedelét.
- Ne húzza ki a válaszfalat, ha jég van a fagyasztóban.
- Ne távolítsa el a vezérlőelemen lévő matricát (**4.** ábra, 3. oldal).

## 8.1 Energiatakarékossági tippek

- Olyan jól szellőző helyet válasszon ki, amely védve van a közvetlen napsugárzástól.
- Hagyja lehűlni a meleg ételeket, mielőtt azokat eltárolná.
- Ne nyissa ki a hűtőkészüléket a szükségesnél gyakrabban.
- Ne hagyja nyitva az ajtót a szükségesnél hosszabb ideig. Ha 5 percnél tovább nyitva hagyja az ajtót, a fény villogni kezd.
- Ha a hűtőszekrényben jég réteg alakult ki, olvassza le.
- Kerülje a fölöslegesen alacsony belső hőmérsékletet.

## 8.2 A hűtőszekrény bekapcsolása



- A  gomb megnyomásával kapcsolja be a hűtőszekrényt.



### MEGJEGYZÉS

A bekapcsolás után a hűtőszekrénynek némi időre van szüksége a kompresszor elindulásáig.

## 8.3 A hőmérséklet beállítása

- Addig nyomja meg többször a  gombot, amíg be nem állította a kívánt hőmérséklet szintet.  
Minél több LED kezd el világítani a gomb felett, annál alacsonyabb a beállított hőmérséklet.  
Az utolsó szintről az első szintre történő átkapcsoláshoz nyomja meg ismét a  gombot.



### MEGJEGYZÉS

A hűtési teljesítményt az alábbiak befolyásolhatják:

- a környezeti hőmérséklet,
- a konzerválandó élelmiszerek mennyisége,
- az ajtónyitások gyakorisága

Ha a környezeti hőmérséklet 16 °C - 20 °C körül mozog, akkor a hűtőszekrényt legalább 2. fokozatra állítsa be.

## 8.4 Élelmiszerek konzerválása



### FIGYELEM!

- Ne tároljon **meleg** élelmiszert a hűtőrekeszben.
- Ne helyezzen folyadékot tartalmazó üvegtárolókat a fagyasztórekeszbe.



### MEGJEGYZÉS

Illatokat és ízeket könnyen átvevő élelmiszereket, valamint magas alkoholtartalmú folyadékokat és termékeket jól záródó dobozokban tároljon.

A hűtőrekeszben élelmiszerek konzerválhatók. Az élelmiszerek konzerválási ideje általában a csomagoláson van feltüntetve.

A hűtőrekesz különböző zónákra oszlik, amelyek különböző hőmérsékletűek:

- a hidegebb zónák közvetlenül a gyümölcs- és zöldségrekeszek felett találhatók, a falhoz közel.
- Vegye figyelembe az élelmiszerek csomagolásain lévő hőmérsékleti és eltarthatósági adatokat.
- A konzerválásnál vegye figyelembe az alábbi megjegyzéseket:
  - Az éppen kiolvadó vagy már kiolvadt termékeket soha ne helyezze vissza a fagyasztórekeszbe, hanem minél hamarabb használja fel.
  - Az élelmiszert tekerje be alumíniumfóliába, vagy műanyag csomagolófóliába és légmentesen záródó dobozban tárolja. Ezáltal az élelmiszerek aromája, állaga és frissessége jobban megőrizhető.

## 8.5 A fagyasztórekesz leolvasztása



### FIGYELEM!

A jégretegek eltávolítására vagy odafagyott tárgyak leválasztására ne használjon mechanikus szerszámokat. Kivételt képeznek a gyártójuk által erre a célra engedélyezett készülékek.

A hűtőszekrény leolvasztásához járjon el a következő módon:

- Vegye ki a hűtött árukat.
- Tárolja azokat adott esetben egy másik hűtőkészülékben, hogy hidegen maradjanak.
- Addig tartsa nyomva a ① gombot, amíg a hűtőszekrény ki nem kapcsol.
- Hagyja teljesen nyitva az ajtót.

## 8.6 Reteszelés oldása



A hűtőszekrény olyan reteszelőmechanizmussal rendelkezik (17. ábra 1, 11. oldal) amely egyidejűleg szállításbiztosításként is működik. Az ajtó akkor biztonságos ha be van reteszelve.

- Az ajtó nyitásához húzza az ajtófogantyút felfelé (17. ábra 2, 11. oldal) és nyissa ki az ajtót.



## 8.7 A hűtőszekrény kikapcsolása és üzemen kívül helyezése

Ha a hűtőszekrényt hosszabb időre üzemen kívül szeretné helyezni, a következő módon járjon el:

- ▶ Addig tartsa nyomva a  gombot, amíg a hűtőszekrény ki nem kapcsol.
  - ▶ Válassza le a csatlakozókábelt az akkumulátorról vagy húzza ki a váltakozó áramú vezeték csatlakozódugóját az egyenirányítóból.
  - ▶ Tisztítsa meg a hűtőszekrényt (lásd: „Tisztítás és ápolás” fej., 345. oldal).
  - ▶ Zárja vissza a fedelet.
  - ▶ Forgassa el a szellőzőrés zárját ( ábra 1, 11. oldal) amíg az a helyére nem pattan.
- ✓ Az ajtó nyitva marad, így megakadályozza, hogy szagok képződhessenek.

## 9 Tisztítás és ápolás



### FIGYELEM!

- Ne használjon a tisztításhoz éles tisztítóeszközöket vagy kemény tárgyakat, mert azok a hűtőkészüléket megsérthetik.
- A leolvasztási folyamat gyorsításához ne használjon kemény vagy hegyes szerszámokat.

- ▶ A készüléket minden tisztítás és karbantartás előtt válassza le a tápellátásról.
- ▶ A hűtőkészüléket rendszeresen és szennyeződés esetén haladéktalanul tisztítsa meg nedves ruhával.
- ▶ Ügyeljen arra, hogy ne csöpöngen víz a tömítésekbe. Ez az elektronikát károsíthatja.
- ▶ A hűtőkészüléket tisztítás után ruhával törölje szárazra.

## 10 Garancia

A termékre a törvény szerinti szavatossági időszak érvényes. A termék meghibásodása esetén forduljon a gyártói lerakathoz (a címeket lásd jelen útmutató hátoldalán), illetve az illetékes szakkereskedőhöz.

A javításhoz, illetve a szavatossági adminisztrációhoz a következő dokumentumokat kell mellékelnie:

- a számla vásárlási dátummal rendelkező másolatát,
- a reklamáció okát vagy a hibát tartalmazó leírást.

## 11 Ártalmatlanítás



### **FIGYELMEZTETÉS! Gyermekcsapda!**

A régi hűtőszekrény ártalmatlanítása előtt:

- Akassza ki az ajtókat.
- Hagyja a rakodópolcokat a hűtőszekrényben, hogy gyermekek ne mászhassanak bele.

- A csomagolóanyagot lehetőleg a megfelelő újrahasznosítható hulladék közé tegye.



Ha a terméket véglegesen kivonja a forgalomból, kérjük, tájékozódjon a legközelebbi hulladékártalmatlanító központnál vagy a szakkereskedőjénél az idevonatkozó ártalmatlanítási előírásokkal kapcsolatban.

## 12 Hibaelhárítás

### A piros LED villog (4. ábra 2, 3. oldal)

Üzemzavar esetén a LED többször felvillan. A felvillanások száma a hiba fajtájától függ.

Minden felvillanás negyed másodpercig tart. A felvillanások sorozata után szünet következik. A hiba sorozatjelzése négy másodpercenként megismétlődik.

Fényimpulzusok száma	Hiba	Lehetséges ok
1	Tápfeszültség	A tápfeszültség a beállított tartományon kívül van.
2	Ventilátor-túláram	A ventilátor az elektronikaegységet 1 A-nél nagyobb árammal terheli.
	Túl sok indítási kísérlet	Rövid időn belül túl sokszor indították el a kompresszort, vagy a ventilátort.
3	A motor nem indul el	A forgórész megszorult. A hűtőrendszerben a nyomáskülönbség túl nagy (> 5 bar).
4	Túl alacsony fordulatszám	Túlzottan terhelt hűtőrendszer esetén a motor 1850 percenkénti minimális fordulatszáma nem tartható fenn.
5	Az elektronikai egység túlmelegedése	Túlságosan leterhelt hűtőrendszer vagy túl magas hőmérséklet esetén az elektronika nagyon felforrósodik.
Tartósan	Hőérzékelő hiba	Meghibásodott a hőérzékelő.

### Villog a narancsszínű LED (4. ábra 3, 3. oldal)

Ha a LED folyamatosan gyorsan villog, akkor a következő módon járjon el:

- A hűtőszekrény kikapcsolásához nyomja meg a ① gombot.
- Válassza le a csatlakozókábelt az akkumulátorról vagy húzza ki a váltakozó áramú vezeték csatlakozódugóját az egyenirányítóból.
- Várjon egy percet, ismét csatlakoztassa a hűtőszekrényt az áramellátáshoz és kapcsolja be.
- Ha továbbra is villog a narancssárga LED, forduljon a vevőszolgálathoz.

**A kompresszor nem jár (akkumulátoros csatlakozás)**

Probléma	Lehetséges ok	Megoldás
$U_{KAP} = 0 V$	Szakadás az akkumulátor és az elektronika közötti csatlakozóvezetékben	Állítsa helyre a csatlakozást
	A főkapcsoló (ha van) meghibásodott	Cserélje ki a főkapcsolót
	A kiegészítő vezetékbiztosíték (ha van) átégett	Cserélje ki a vezetékbiztosítékot
$U_{KAP} \leq U_{BE}$	Az akkumulátorfeszültség túl alacsony	Az akkumulátor feltöltése
Indítási kísérlet: $U_{KAP} \leq U_{KI}$	Laza kábelcsatlakozás Rossz érintkezés (korrózió)	Állítsa helyre a csatlakozást
	Az akkumulátorkapacitás túl alacsony	Cserélje ki az akkumulátort
	A kábelkeresztmetszet túl kicsi	Cserélje ki a kábelt („A hűtőszekrény egyenáramú csatlakoztatása” fejj., 339. oldal)
Indítási kísérlet: $U_{KAP} \geq U_{BE}$	A környezeti hőmérséklet túl magas	–
	A be- és kimeneti szellőzőlevegő áramlása nem kielégítő	Helyezze át a hűtőkészüléket
	A kondenzátor elszennyeződött	Tisztítsa meg a kondenzátort
Elektromos szakadás a kompresszorban a dugók között	A kompresszor hibás	Cserélje ki a kompresszort

$U_{KAP}$  Az elektronika pozitív és negatív kapcsa közötti feszültség

$U_{BE}$  Az elektronika bekapcsolási feszültsége

$U_{KI}$  Az elektronika kikapcsolási feszültsége

**A kompresszor nem jár (csatlakozás váltakozó feszültségre)**

<b>Probléma</b>	<b>Lehetséges ok</b>	<b>Megoldás</b>
Nincs feszültség	Szakadás a csatlakozóvezetékben	Állítsa helyre a csatlakozást
	A főkapcsoló (ha van) meghibásodott	Cserélje ki a főkapcsolót
	A kiegészítő vezetékbiztosíték (ha van) átégett	Cserélje ki a vezetékbiztosítékot
Feszültség van, de a kompresszor nem jár	A környezeti hőmérséklet túl magas	–
	A be- és kimeneti szellőzőlevegő áramlása nem kielégítő	Helyezze át a hűtőkészüléket
	A kondenzátor elszennyeződött	Tisztítsa meg a kondenzátort
Elektromos szakadás a kompresszorban a dugók között	A kompresszor hibás	Cserélje ki a kompresszort





**A hűtőteljesítmény csökken, a belső hőmérséklet emelkedik**

<b>Probléma</b>	<b>Lehetséges ok</b>	<b>Megoldás</b>
A kompresszor hosszan / folyamatosan jár	A környezeti hőmérséklet túl magas	–
	A be- és kimeneti szellőzőlevegő áramlása nem kielégítő	Helyezze át a hűtőkészüléket
	A kondenzátor elszennyeződött	Tisztítsa meg a kondenzátort
	A ventilátor hibás	Cserélje ki a ventilátort
A kompresszor ritkán jár	Az akkumulátorkapacitás kimerült	Az akkumulátor feltöltése

**Szokatlan zajok**

<b>Probléma</b>	<b>Lehetséges ok</b>	<b>Megoldás</b>
Hangos morgás	A hűtőkör alkatrésze nem tud szabadon rezegni (nekifekszik a falazatnak)	Hajlítsa le az alkatrészt óvatosan
	Idegen test szorult a hűtőszekrény és a fal közé	Távolítsa el az idegen testet
	Ventilátorzaj	–

## 13 Műszaki adatok

	CRE0050	CRE0065	CRE0080
Hűtőrekesz térfogata:	41,2 l	50 l	70,6 l
Fagyasztórekesz térfogata:	4,4 l	7,0 l	7,5 l
Úrtartalom:	45 l	57 l	78 l
Feszültség:	12 V $\overline{=}$ vagy 24 V $\overline{=}$		
Névleges áram 12 V $\overline{=}$ : 24 V $\overline{=}$ :	5,2 A 2,5 A	5,8 A 2,8 A	6,5 A 3,1 A
Hűtési hőmérséklet-tartomány Hűtőszekrény: Fagyasztó:	+0 °C és +12 °C között -12 °C és -6 °C között		
Klímaosztály:	ST		
Légnedvesség:	maximum 90 %		
Rövidtávú dőlés:	maximum 30°		
Maximális nyomás:	Alacsony nyomás 11 bar/Magas nyomás 25 bar		
Hajtóanyag:	C <sub>5</sub> H <sub>10</sub>		
Hűtőközeg:	R134a		
Hűtőközeg mennyisége:	40 g	45 g	48 g
CO <sub>2</sub> egyenérték:	0,057 t	0,064 t	0,069 t
Üvegházpotenciál (GWP):	1430		
Méretek:	<b>19.</b> ábra, 12. oldal	<b>20.</b> ábra, 12. oldal	<b>21.</b> ábra, 12. oldal
Súly:	12,57 kg	14,15 kg	15,53 kg
Vizsgálat/tanúsítvány:	   		

Fluorozott üvegházgázokat tartalmaz

Hermetikusan zárt berendezés

Készüléke aktuális EU megfeleléségi nyilatkozatát a [dometic.com](http://dometic.com) honlap megfelelő termékoldalán találhatja meg, vagy vegye fel közvetlenül a kapcsolatot a gyártóval (lásd a hátoldalon).

**GERMANY****Dometic WAECO International GmbH**

Hollefeldstraße 63 · D-48282 Emsdetten  
 ☎ +49 (0) 2572 879-0 · 📠 +49 (0) 2572 879-300  
 Mail: info@dometic-waeco.de

**dometic.com****AUSTRALIA****Dometic Australia Pty. Ltd.**

1 John Duncan Court  
 Varsity Lakes QLD 4227  
 ☎ 1800 212121  
 📠 +61 7 55076001  
 Mail: sales@dometic.com.au

**AUSTRIA****Dometic Austria GmbH**

Neudorferstraße 108  
 A-2353 Guntramsdorf  
 ☎ +43 2236 908070  
 📠 +43 2236 90807060  
 Mail: info@dometic.at

**BENELUX****Dometic Branch Office Belgium**

Zincstraat 3  
 B-1500 Halle  
 ☎ +32 2 3598040  
 📠 +32 2 3598050  
 Mail: info@dometic.be

**BRAZIL****Dometic DO Brasil LTDA**

Avenida Paulista 1754, conj. 111  
 SP 01310-920 Sao Paulo  
 ☎ +55 11 3251 3352  
 📠 +55 11 3251 3362  
 Mail: info@dometic.com.br

**DENMARK****Dometic Denmark A/S**

Nordensvej 15, Taulov  
 DK-7000 Fredericia  
 ☎ +45 75585966  
 📠 +45 75586307  
 Mail: info@dometic.dk

**FINLAND****Dometic Finland OY**

Mestariitie 4  
 FIN-01730 Vantaa  
 ☎ +358 20 7413220  
 📠 +358 9 7593700  
 Mail: info@dometic.fi

**FRANCE****Dometic SAS**

ZA du Pré de la Dame Jeanne  
 B.P. 5  
 F-60128 Pleilly  
 ☎ +33 3 44633525  
 📠 +33 3 44633518  
 Mail: vehiculesdeloisirs@dometic.fr

**HONG KONG****Dometic Group Asia Pacific**

Suites 2207-11 / 22/F - Tower 1  
 The Gateway - 25 Canton Road,  
 Tsim Sha Tsui - Kowloon  
 ☎ +852 2 4611386  
 📠 +852 2 4665553  
 Mail: info@waeco.com.hk

**HUNGARY****Dometic Zrt. Sales Office**

Kerekgyártó u. 5.  
 H-1147 Budapest  
 ☎ +36 1 468 4400  
 📠 +36 1 468 4401  
 Mail: budapest@dometic.hu

**ITALY****Dometic Italy S.r.l.**

Via Virgilio, 3  
 I-47122 Forlì (FC)  
 ☎ +39 0543 754901  
 📠 +39 0543 754983  
 Mail: vendite@dometic.it

**JAPAN****Dometic KK**

Maekawa-Shibaura, Bldg. 2  
 2-13-9 Shibaura Minato-ku  
 Tokyo 108-0023  
 ☎ +81 3 5445 3333  
 📠 +81 3 5445 3339  
 Mail: info@dometic.jp

**MEXICO****Dometic Mx, S. de R. L. de C. V.**

Circuito Médicos No. 6 Local 1  
 Colonia Ciudad Satélite  
 CP 53100 Naucalpan de Juárez  
 Estado de México  
 ☎ +52 55 5374 4108  
 📠 +52 55 5393 4683  
 Mail: info@dometic.com.mx

**NETHERLANDS****Dometic Benelux B.V.**

Ecustraat 3  
 NL-4879 NP Etten-Leur  
 ☎ +31 76 5029000  
 📠 +31 76 5029019  
 Mail: info@dometic.nl

**NEW ZEALAND****Dometic New Zealand Ltd.**

PO Box 12011  
 Penrose  
 Auckland 1642  
 ☎ +64 9 622 1490  
 📠 +64 9 622 1573  
 Mail: customerservices@dometic.co.nz

**NORWAY****Dometic Norway AS**

Østerøyveien 46  
 N-3232 Sandefjord  
 ☎ +47 33428450  
 📠 +47 33428459  
 Mail: firmapost@dometic.no

**POLAND****Dometic Poland Sp. z o.o.**

Ul. Puławska 435A  
 PL-02-801 Warszawa  
 ☎ +48 22 414 3200  
 📠 +48 22 414 3201  
 Mail: info@dometic.pl

**PORTUGAL****Dometic Spain, S.L.**

Branch Office em Portugal  
 Rot. de São Gonçalo nº 1 – Esc. 12  
 2775-399 Carcavelos  
 ☎ +351 219 244 173  
 📠 +351 219 243 206  
 Mail: info@dometic.pt

**RUSSIA****Dometic RUS LLC**

Komsomolskaya square 6-1  
 RU-107140 Moscow  
 ☎ +7 495 780 79 39  
 📠 +7 495 916 56 53  
 Mail: info@dometic.ru

**SINGAPORE****Dometic Pte Ltd**

18 Boon Lay Way 06-140 Trade Hub 21  
 Singapore 609966  
 ☎ +65 6795 3177  
 📠 +65 6862 6620  
 Mail: dometic@dometic.com.sg

**SLOVAKIA****Dometic Slovakia s.r.o. Sales Office Bratislava**

Nádražná 34/A  
 900 28 Ivanka pri Dunaji  
 ☎/📠 +421 2 45 529 680  
 Mail: bratislava@dometic.com

**SOUTH AFRICA****Dometic (Pty) Ltd.****Regional Office****South Africa & Sub-Saharan Africa**

2 Avalon Road  
 West Lake View Ext 11  
 Modderfontein 1645  
 Johannesburg  
 ☎ +27 11 4504978  
 📠 +27 11 4504976  
 Mail: info@dometic.co.za

**SPAIN****Dometic Spain S.L.**

Avda. Sierra del Guadarrama, 16  
 E-28691 Villanueva de la Cañada  
 Madrid  
 ☎ +34 91 833 60 89  
 📠 +34 900 100 245  
 Mail: info@dometic.es

**SWEDEN****Dometic Scandinavia AB**

Gustaf Melins gata 7  
 S-42131 Västra Frölunda  
 ☎ +46 31 7341100  
 📠 +46 31 7341101  
 Mail: info@dometicgroup.se

**SWITZERLAND****Dometic Switzerland AG**

Riedackerstrasse 7a  
 CH-8153 Rümlang  
 ☎ +41 44 8187171  
 📠 +41 44 8187191  
 Mail: info@dometic.ch

**UNITED ARAB EMIRATES****Dometic Middle East FZCO**

P. O. Box 17860  
 S-D 6, Jebel Ali Freezone  
 Dubai  
 ☎ +971 4 883 3858  
 📠 +971 4 883 3868  
 Mail: info@dometic.ae

**UNITED KINGDOM****Dometic UK Ltd.**

Dometic House, The Brewery  
 Blandford St. Mary  
 Dorset DT11 9LS  
 ☎ +44 344 626 0133  
 📠 +44 344 626 0143  
 Mail: customerservices@dometic.co.uk

**USA****Dometic RV Division**

1120 North Main Street  
 Elkhart, IN 46515  
 ☎ +1 574-264-2131