

spinlock

the experts in rope holding



powerclutch XTS & XCS

Installation and use
Installation et utilisation
Installation und Gebrauch

5 year manufacturer's warranty subject to published Spinlock terms and conditions.

La garantie du fabricant est de 5 ans, soumise aux conditions publiées par Spinlock

5 Jahre Hersteller-Garantie, unter den von Spinlock veröffentlichten Vertrags-Bedingungen.

3R259A/3

Description

A mid load rope holding clutch, in composite or metal body versions which is effective on up to six diameters of conventional and low stretch lines. Performance can be enhanced for specific applications using one of 3 interchangeable cam upgrades (ref: CAM0610, 0814 or 1216) Product codes denote rope range in mm. See www.spinlock.co.uk for full technical specification

Safety

Please take care to follow these important safety rules:

- Check that the clutch is correctly specified for your application.
- Check carefully that it is correctly installed before using it for the first time under load.
- Safely release the rope by controlling it on a winch drum.
- Never flick open the handle when clutch is heavily loaded as sudden release may cause injury, and can damage rope, rig or clutch.
- Use braided fibre rope only (never use three strand or wire rope)
- Never use the clutch if damaged.
- Never use a clutch with damaged rope.
- Never use polysulphide or polyurethane based sealants which can degrade the product.
- Do not modify any part of the clutch.
- Always use hand protection.

Safety Warning

This product is designed for use on sailboats. Please consult Spinlock before using it for any other purpose. The sport of sailing carries a risk of personal injury. Spinlock accept no liability whatsoever for any claim that may relate directly or indirectly to the use of this equipment in any manner or for any application or loading other than advised in current product information published by Spinlock Ltd.

General Guidance

The maximum load achievable in practice is a function of rope diameter and construction: generally the bigger and firmer the rope, the better the load holding.

Use

Open the handle fully forward to thread the line through the clutch. With the handle closed, the clutch will hold the rope automatically as the load is eased from the winch. (Allow for a forward rope movement of up to 20mm (1") as the cam engages. Gripping performance on new rope will improve with use).

To Release: XTS and XCS clutches have a two stage release action. For the first stage you feel no load and can improve your grip on the handle. The second stage releases the line.

Installation

- Decide the most efficient clutch layout before marking out and drilling 8.5mm (11/32") holes.
- Install clutch forward of the winch with the handle opening towards the load, keeping the rope deflection angle as small as possible. In a bank of clutches, try to ensure that the most heavily loaded lines have the least deflection. (fig. 1)
- The angle of the line from the clutch up to the winch drum, should not exceed 10° (fig. 2). You can reduce this angle by increasing clutch to winch distance or raising the clutch using a wood or delrin (L.m.) pad.
- Insert correct stainless steel M8 (5/16") csk fasteners using full nuts and washers.
- Apply silicone sealant around the thread of the fasteners to ensure a watertight seal and easy removal.
- Ensure that the clutch is securely fitted to the deck.
- Extra reinforcement is needed for foam sandwich deck installations: please consult your local boatyard.
- For side mounting use conversion kit XTS-SMNT.
- Rinse the gripping area of new rope in sea water before use.

Maintenance

- Spinlock products are made from the best quality materials for durability and low maintenance in a harsh marine environment.
- Flush regularly with fresh water and apply a silicone spray or grease when dry.
 - Inspect product carefully before each new session.
 - Do not use mineral oil or solvent based lubricants like "WD40". The wrong lubricants will degrade and weaken the moulded composite components and can cause sudden structural failure. They will also degrade the bearing properties of composite bushes.
 - When removing the cam and handle use text and diagram from 'spares' kit.

Quality Assurance

This Powerclutch has been intensively tested on all diameters and specifications of rope in co-operation with international rope manufacturers and drawing on more than 30 years of ropeholding design experience.

Service

To help ensure a long working life for every Spinlock product, we supply easily installed parts and performance upgrades through Spinlock stockists worldwide. See www.spinlock.co.uk for full listing.

Description

Bloqueur extrêmement puissant, carcasse en composite ou aluminium selon les versions. Fonctionne sur tous types de cordage classiques ou hautes performances (sans allongement), compatibles sur 6 diamètres différents. Les performances peuvent être encore améliorées en adaptant le bloqué mâchoire spécifique en fonction du diamètre (réf : CAM0610 ; 0814 ; 1216). Le code du produit correspondant à l'échelle des diamètres utilisables. Utilisez le site Internet Spinlock pour tout complément d'information.

Sécurité

Veuillez lire ces instructions importantes:

- Veuillez vous assurer que l'utilisation du bloqueur est bien celle recommandée par le fabricant.
- Contrôlez que le bloqueur soit bien fixé avant de le mettre sous tension pour la première fois.
- Pour un meilleur contrôle du largage, veillez à reprendre la tension du bout au préalable, à l'aide d'un winch.
- Ne pas ouvrir la poignée du bloqueur lorsque le bout est très fortement chargé, ceci peut causer des dégâts corporels et matériels.
- Utiliser uniquement de la fibre tressée (pas de câble, ni de corde).
- Ne pas utiliser de bloqueur endommagé.
- Ne pas utiliser le bloqueur avec un bout endommagé.
- Ne pas utiliser de produits à base de solvant, ou d'isolants à base de polysulfides, ils dégradent les propriétés physiques du produit.
- Ne pas modifier le produit sans l'accord écrit de Spinlock.
- Toujours se protéger les mains lors de l'utilisation des produits Spinlock

Notice de sécurité

- Ce produit est conçu pour une utilisation sur embarcations à voile uniquement, veuillez consulter Spinlock directement pour toute autre application.
- La pratique de la voile comporte des risques de blessures corporelles. Spinlock décline toute responsabilité quand à celles-ci, issues directement ou indirectement de l'utilisation de ce produit pour toute utilisation non conforme.

Instructions

Les charges d'utilisation maximales sont fonctions du diamètre et du type de cordage utilisé, les cordages les plus gros et les plus fermes sont en général ceux qui augmentent le plus la capacité de maintien.

Utilisation

- Ouvrir complètement la poignée et passer le cordage à travers du bloqueur.
- La poignée fermée et le cordage sous tension; le bloqueur maintient la charge automatiquement, le winch peut être libéré.
- Lorsque la came s'engage sur le cordage, celui-ci file sur environ 20 mm.
- Le bloqueur automatique XAS à la particularité de ne rien perdre de la tension dans le cordage en refermant la poignée sur celui-ci avant de libérer le winch.

Montage

- Définissez la position du bloqueur et percer les trous de 8.5mm.
- Note: Veuillez toujours vérifier le gabarit de perçage en le comparant au produit.
- Installer le bloqueur devant le winch, la poignée s'ouvrant à l'opposé du winch (Fig. 1).
- La partie du cordage entre le bloqueur et le winch peut être angulée jusqu'à 10° dans le plan horizontal et ne doit pas excéder 10° dans le plan vertical. (Fig. 2) L'angulation devant bien entendu être la plus faible possible. (Vous pouvez obtenir ceci en augmentant au maximum la distance entre le winch et votre bloqueur).
- Mettre en place les vis inox (voir illustration).
- Assurez l'étanchéité du bloqueur avec un joint silicone.
- Assurez vous que le bloqueur soit bien fixé au pont.
- Pour les ponts en sandwich, un insert de renforcement est nécessaire pour fixer votre bloqueur, consultez votre chantier local.
- Pour des montages à plat, veuillez utiliser notre kit XTS-SMNT.
- Pour utilisation de nouveaux cordages, veuillez rincer celui-ci à l'eau salée avant utilisation.

Entretien

Tous les produits Spinlock sont fabriqués dans les meilleurs matériaux dans un souci de qualité et d'entretien minimum malgré un environnement agressif.

- Nettoyez régulièrement à l'eau douce pour chasser les dépôts de sel, et une fois sec, appliquer un spray ou graisse à base de silicone.
- Ne pas utiliser de produits à base de solvants type "WD-40" car ils dégradent et affaiblissent les pièces en plastique renforcé, pouvant causer une subite rupture structurelle.

Assurance Qualité

Ce bloqueur a été réalisé et testé sur tous types de cordages et diamètres, en collaboration avec les plus grandes marques de cordage et repose sur une connaissance des produits de plus de 30 ans.

Service

Pour assurer une longue vie au produit, de nombreuses pièces détachées sont disponibles dans le commerce chez votre revendeur Spinlock local.

Beschreibung

Ein Stopper für mittlere Lasten, in Verbund- oder Metall-Bauweise, einsetzbar mit konventionellen und reackmen Leinen von bis zu sechs Leinen-Stärken. Für gewisse Anwendungen kann die Leistung erhöht werden mit einem von drei austauschbaren Upgrades (ref: CAM0610, 0814 oder 1216). Der Produkt-Code bezeichnet den Durchmesser-Bereich in mm. Siehe www.spinlock.co.uk für ausführliche Spezifikationen.

Sicherheit

Bitte befolgen Sie diese wichtigen Sicherheits-Regeln:

- Prüfen Sie dass der Stopper für Ihre Applikation richtig spezifiziert ist.
- Prüfen Sie sorgfältig dass er korrekt installiert ist bevor er erstmals unter Last betrieben wird.
- Praktizieren Sie sicheres Fieren indem Sie die Leine über die Winsch sichern.
- Eine Leine unter grosser Last niemals durch Schlenzen des Hebels fieren - schlagartiges Fieren kann zu Verletzungen führen, wie auch zu Schaden an Leine, Rigg und Stopper.

- Verwenden Sie nur geflochtenes Tauwerk - niemals geschlagenes oder Draht.
- Nie einen beschädigten Stopper verwenden.
- Nie eine beschädigte Leine im Stopper halten.
- Verwenden Sie nie Dichtungsmittel auf Polysulfid oder Polyurethan Basis: sie beschädigen das Produkt.
- Keine Bestandteile des Stoppers abändern.
- Tragen Sie stets Handschuhe.

Sicherheits-Hinweis

Dieses Produkt wurde für den Einsatz auf Segelbooten entwickelt; Konsultieren Sie bitte Spinlock vor einer Verwendung zu irgend einem anderen Zweck. Der Segelsport birgt stets das Risiko einer Verletzung. Spinlock übernimmt keinerlei Haftung für etwaige direkte oder indirekte Ansprüche aufgrund der Verwendung dieser Ausrüstung in einer Weise oder Anwendung oder Belastung die nicht ausdrücklich in der aktuellen Produkt-Information beschrieben wird wie von Spinlock Ltd publiziert.

Allgemeine Hinweise

Die maximale praktisch erreichbare Haltekraft hängt ab von Leinen-Durchmesser und -Aufbau; allgemein gilt: je dicker und fester die Leine, desto höher die Halte-Kraft.

Gebrauch

- Zum Einfädeln der Leine durch den Stopper, den Griff vollständig nach vorn öffnen.
- Bei geschlossenem Griff hält der Stopper die Leine automatisch wenn die Winsch gefiert wird. Rechnen Sie mit einem 'Setzen' der Leine von bis zu 20mm bis die Klemme ganz greift. Die anfänglich geringere Halte-Leistung an neuen Leinen wird mit dem Gebrauch grösser.
- Zum Fieren: XTS und XCS verfügen über zwei Stufen. Die erste Oeffnungs- Stufe dient nur dem besseren Fassen des Griffs, ohne Fieren der Leine; die zweite Stufe fiert die Leine.

Installation

- Vor dem Markieren und Setzen der 8.5mm Bohrungen muss die effizienteste Lage des Stoppers ermittelt werden.
- Den Stopper vorlich von der Winsch anbringen, der Griff öffnet sich weg von der Winsch. Den Ablenk-Winkel der Leine so klein wie möglich halten. Bei einer Bank von Stopperrn sollte die Leine mit der grässen Last die geringste Ablenkung aufweisen (Fig- 1).
- Der Leinen-Winkel vom Stopper zur Winsch-Trommel soll 10° nicht übersteigen (Fig. 2). Dieser Winkel kann verringert werden durch einen grösseren Abstand zur Winsch oder Montage auf einem Sockel aus Holz oder Delrin".
- Rostfreie M8 Senkkopf Schrauben mit Muttern und Scheiben einbauen.
- Silikon Dichtmittel auf das Gewinde der Schrauben auftragen; zum Dichten und leichteren ...ffnen.
- Den sicheren Sitz auf dem Deck überprüfen.
- Zusätzliche Verstärkungen sind notwendig bei Schaum-Sandwich Decks. Konsultieren Sie bitte Ihre Werft.
- Für liegende Montage nehmen Sie den Bausatz XTS-SMNT.
- Vor dem ersten Einsatz einer neuen Leine diese mit der Klemm-Strecke in Salzwasser spülen.

Unterhalt

Spinlock Produkte werden aus den besten Werkstoffen hergestellt, für lange Haltbarkeit und geringe Anforderungen an Unterhalt im rauen Einsatz auf See.

- Regelmässig mit frischem Wasser spülen und nach dem Trocknen mit Silikon-Spray oder Fett schmieren.
- Inspizieren Sie das Produkt sorgfältig vor jedem Einsatz.
- NIEMALS mit mineralischem Oel oder Schmiermitteln mit Lösungsmitteln (wie WD40) schmieren. Das falsche Schmiermittel beschädigt und schwächt die Komponenten aus Verbund-Werkstoffen und kann zu plät zlichem strukturellem Versagen führen; auch schwächen sie die Lager- Eigenschaften der Komposit-Buchsen.
- Wenn Sie Backen und Griff ausbauen: beachten Sie Text und Skizze des Austausch Satzes.

Qualitäts-Sicherung

Dieser Powerstopper wurde intensiv erprobt mit allen Leinen Durchmessern und Spezifikationen, in Zusammenarbeit mit internationalen Leinen Herstellern, und mit unserer über 30-jährigen Erfahrung in der Konstruktion im Leinen-Management.

Service

Wir tragen zur langen Lebensdauer jedes Spinlock Produkts bei indem wir leicht einzubauende Ersatzteile und Upgrades liefern, durch Spinlock Händler weltweit. Eine vollständige Liste finden Sie hier: www.spinlock.co.uk

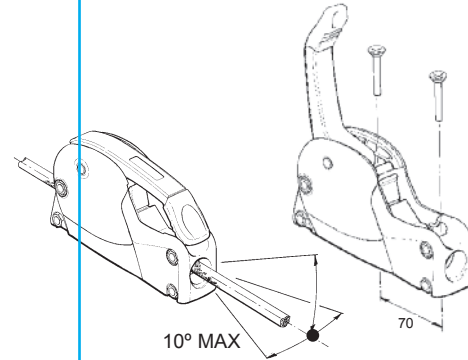
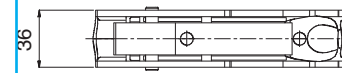
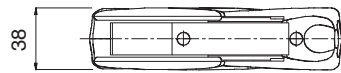
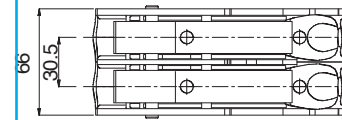
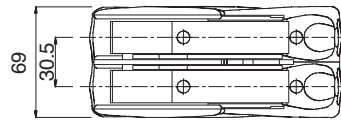
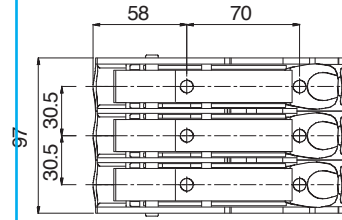
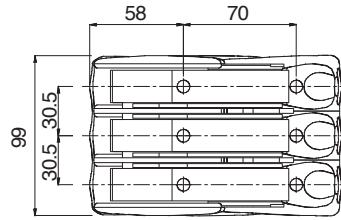
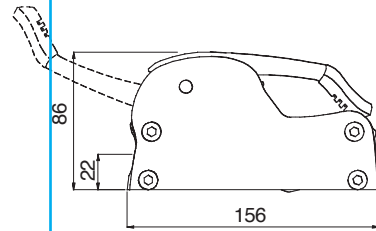
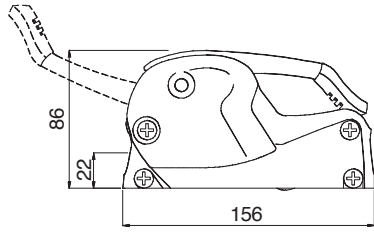

XTS & XCS Accessories

- CAM-0610 Cam upgrade for 6-10mm line
- CAM-0814 Cam upgrade for 8-14mm line
- CAM-1216 Cam upgrade for 12-16mm line
- X-HDL Aluminium handle for XTS / XCS
- XTS-SIDE Plastic side fairing for XTS / XCS (pair)
- X-LBL Handle Labels, English, French & German
- XTS-SMNT Converts standard XTS to side mounting
- XCS-SMNT Converts standard XCS to side mounting
- CAM-0814L Cam upgrade, converts XTS / XCS to lock open action
- CAM-1216L Cam upgrade, converts XTS / XCS to lock open action

Model	Line Dia	Max SWL at max line diameter	Weight	Fasteners
XTS0814/1	8-14mm (5/16-9/16")	1000kg (2200lbs)	510g (18.2oz)	2 X M8 CSK (2 X 5/16" CSK)
XTS0814/2	8-14mm (5/16-9/16")	1000kg (2200lbs)	980g (35.0oz)	4 X M8 CSK (4 X 5/16" CSK)
XTS0814/3	8-14mm (5/16-9/16")	1000kg (2200lbs)	1470g (52.5oz)	6 X M8 CSK (6 X 5/16" CSK)
XCS0814/1	8-14mm (5/16-9/16")	1200kg (2640lbs)	610kg (21.8oz)	2 X M8 CSK (2 X 5/16" CSK)
XCS0814/2	8-14mm (5/16-9/16")	1200kg (2640lbs)	1100kg (39.3oz)	4 X M8 CSK (4 X 5/16" CSK)
XCS0814/3	8-14mm (5/16-9/16")	1200kg (2640lbs)	1600kg (57.1oz)	6 X M8 CSK (6 X 5/16" CSK)
Model	Line Dia	Max SWL at max line diameter	Kit form for endless lines	Lock-open cam
XTS0610/1	6-10mm (1/4-3/8")	700kg (1543lbs)	XTS0814/1M	XTS0814/1L
XTS0610/2	6-10mm (1/4-3/8")	700kg (1543lbs)	XTS0814/2M	-
XTS0610/3	6-10mm (1/4-3/8")	700kg (1543lbs)	-	-
XCS0610/1	6-10mm (1/4-3/8")	700kg (1543lbs)	-	XCS0814/1LW, XCS1216/1LW
XCS0610/2	6-10mm (1/4-3/8")	700kg (1543lbs)	-	-
XCS0610/3	6-10mm (1/4-3/8")	700kg (1543lbs)	-	-

WARRANTY

Spinlock warrants its products to be free of defects in materials and workmanship for a period of five years from date of purchase by the original purchaser, subject to the conditions, limitations and exceptions listed below. Any part which proves to be defective in normal usage during that five year period will be repaired or replaced by Spinlock. This extended warranty applies to all Spinlock products purchased after November 1st 1999.

GARANTIE

Spinlock garantit ses produits contre tout défaut de fabrication pour une durée de cinq ans à compter de la date d'achat par le propriétaire d'origine, sous réserve des conditions, limitations et exceptions ci-dessous. Toute pièce se révélant défectueuse en utilisation normale au cours de cette période de cinq années sera remplacée ou réparée par Spinlock. Cette garantie étendue s'applique à tous les produits Spinlock achetés après le 1er novembre 1999.

GARANTIE

Spinlock garantiert, dass alle Produkte der Firma fünf Jahre ab Kaufdatum durch den ursprünglichen Käufer frei sind von Fehlern in Material und Verarbeitung. Diese Garantie unterliegt den nachstehend aufgeführten Bedingungen, Beschränkungen und Ausnahmen. Alle Teile, die innerhalb dieser fünf Jahre im Zuge des normalen Gebrauchs fehlerhaft sind, werden von Spinlock repariert bzw. ersetzt. Diese erweiterte Garantie gilt für alle nach dem 1. November 1999 erworbenen Spinlock-Produkte.

customer support

- AUSTRIA**
Peter Frisch GmbH
T: +49 8936 5075
- DENMARK**
Columbus Marine A/S
T: +45 46 1911 66
- BENELUX**
More Marine BV
T: +31 172 50 68 20
- FINLAND**
Sail Tech Oy
T: +358 9 682 4950
- CROATIA**
Madex d.o.o.
T: +385 23 394 800
- FRANCE**
InterDist
T: +33 2 99 19 54 54

GERMANY
Peter Frisch GmbH
T: +49 8936 5075

ITALY
Harken Italy SpA
T: +390 313 523511

POLAND
MAJER
T: +48 22 869 93 60

SPAIN
Equipyacht s.l.
T: +34 93 221 9219

UNITED KINGDOM
Marathon Leisure Ltd
T: +44 23 9263 7711

BRAZIL
Regatta Sport Ltd
T: +55 11 3030 3400

JAPAN
Nakamura Sengu Kogyo Co
T: +81 45 713 5481

SOUTH AFRICA
Central Boating (Pty) Ltd
T: +27 21 424 8026

GIBRALTAR
H. Sheppard & Co Ltd
T: +350 751 48

LATVIA
Regate
T: +371 7871933

PORTUGAL
Sailingfoz – Comercio de Artigos Nauticos, Lda
T: +351 226 179 936

SWEDEN
Liros Skandinaviska AB
T: +46 (0)31 91 52 00

CANADA
Transat Marine Ltd
T: +1 705 721 0143

AUSTRALIA
Harken Australia
T: +612 8978 8666

NETHERLANDS ANTILLES
Budget Marine nv
T: +599 544 3134

GREECE
Perga SA
T: +30 1412 5069

MALTA
RLR Ltd
T: +356 2133 5591

SLOVENIA
Seaway TIM d.o.o.
T: +386 5 677 8125

SWITZERLAND
Bucher & Walt SA
T: +41 32 755 9500

USA
Spinlock USA
T: +877 465 6251

BRITISH VIRGIN ISLANDS
Richardsons Rigging Services
T: +284 494 2739

NEW CALEDONIA
Marine Corail Noumea
T: +687 27 58 48

HUNGARY
Yachting Pannonia Ltd
T: +361 466 8320

NORWAY
Skaane Marine AS
T: +47 3304 1591

TURKEY
Tursan A.S.
T: +90 212 696 99 15

ARGENTINA
Trimer SA
T: +5411 4580 0444

HONG KONG
Sky International
T: +852 2827 5876

NEW ZEALAND
Harken NZ
T: +6493 033 744

Spinlock Ltd
Coves
England

Fax: +44 (0)1983 295542
prosUPPORT@spinlock.co.uk
www.spinlock.co.uk