

GARMIN®

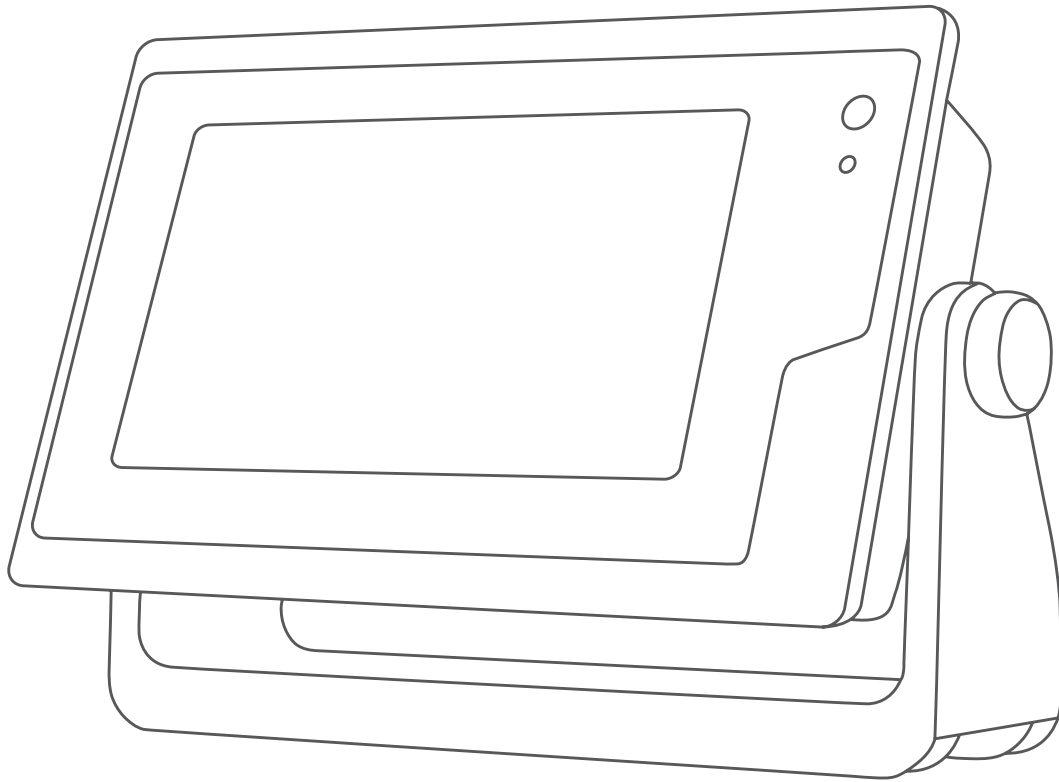

MANUEL D'UTILISATION DE L'APPAREIL GPSMAP®

7x2, 9x2, 12x2 Touch, A12, 7x2 Plus, 9x2 Plus, 12x2 Plus,
7x3, 9x3, 12x3

© 2019 Garmin Ltd. ou ses filiales

Tous droits réservés. Conformément aux lois relatives au copyright en vigueur, toute reproduction du présent manuel, qu'elle soit partielle ou intégrale, sans l'autorisation préalable écrite de Garmin, est interdite. Garmin se réserve le droit de modifier ou d'améliorer ses produits et d'apporter des modifications au contenu du présent manuel sans obligation d'en avvertir quelque personne physique ou morale que ce soit. Consultez le site Web de Garmin à l'adresse www.garmin.com pour obtenir les dernières mises à jour, ainsi que des informations complémentaires concernant l'utilisation de ce produit.

Garmin®, le logo Garmin, ActiveCaptain®, ANT®, BlueChart®, Fusion®, GPSMAP®, inReach®, Ultrascroll® et VIRB® sont des marques commerciales de Garmin Ltd. ou de ses filiales, déposées aux Etats-Unis et dans d'autres pays. ActiveCaptain®, Apollo™, Connect IQ™, ECHOMAP™, Fantom™, Fusion-Link™, Fusion PartyBus™, Garmin ClearVü™, Garmin Connect™, Garmin Express™, Garmin Nautix™, Garmin Quickdraw™, GC™, GCV™, GMM™, GMR™, GRID™, GXM™, LiveScope™, MotionScope™, OneChart™, OneHelm™, Panoptix™, Reactor™, Shadow Drive™, SmartMode™ et SteadyCast™ sont des marques commerciales de Garmin Ltd. ou de ses filiales. Ces marques commerciales ne peuvent pas être utilisées sans l'autorisation expresse de Garmin.

Apple® et Mac® sont des marques commerciales d'Apple Inc., déposées aux Etats-Unis et dans d'autres pays. Android™ est une marque déposée de Google™ Inc. La marque et les logos BLUETOOTH® sont la propriété de Bluetooth SIG, Inc., et leur utilisation par Garmin est soumise à une licence. CZone™ est une marque commerciale de Power Products, LLC. Color Thermal Vision™ est une marque commerciale de FLIR Systems, Inc. FLIR® et MSX™ sont des marques déposées par FLIR Systems, Inc. HDMI® est une marque déposée par HDMI Licensing, LLC. NMEA®, NMEA 2000® et le logo NMEA 2000 sont des marques déposées par la National Marine Electronics Association. microSD® et le logo microSD sont des marques commerciales de SD-3C, LLC. Optimus®, SeaWays® et SeaStation® sont des marques déposées par Dometic®. SD® et le logo microSDHC sont des marques commerciales de SD-3C, LLC. SiriusXM® et tous les logos et marques associés sont des marques commerciales de Sirius XM Radio Inc. Tous droits réservés. Wi-Fi® est une marque déposée de Wi-Fi Alliance Corporation. Windows® est une marque déposée par Microsoft Corporation aux États-Unis et dans d'autres pays. Yamaha®, le logo Yamaha, Command Link Plus® et Helm Master® sont des marques déposées of the YAMAHA Motor Co., LTD. Tous les autres droits d'auteur et marques déposées sont la propriété de leurs détenteurs respectifs.

Table des matières

Introduction	1	Activation et désactivation du rétroéclairage de la télécommande	9
Présentation de l'appareil	1	Déconnexion de la télécommande de tous les traceurs	9
GPSMAP 7x2/7x2 Plus et GPSMAP 9x2/9x2 Plus - Vue des connecteurs	1	Girouette anémomètre sans fil	9
GPSMAP 12x2 Touch/A12/12x2 Plus - Vue des connecteurs	1	Connexion d'un capteur sans fil au traceur	9
Vue des connecteurs : GPSMAP 7x3 et GPSMAP 9x3	1	Réglage de l'orientation de la girouette anémomètre	9
Vue des connecteurs : GPSMAP 12x3	2	Affichage des données du bateau sur une montre Garmin	9
Utilisation de l'écran tactile	2	Affichage des données du bateau sur un appareil Garmin Nautix™	10
Boutons à l'écran	2	Cartes et vues 3D	10
Verrouillage et déverrouillage de l'écran tactile	2	Carte de navigation et carte de pêche	10
Astuces et raccourcis (modèles MFD)	2	Zoom avant et arrière à l'aide de l'écran tactile	10
Accès aux manuels d'utilisation du traceur	2	Symboles des cartes	10
Téléchargement des manuels à partir du Web	3	Mesure de distance sur la carte	10
Centre d'assistance Garmin	3	Création d'un waypoint sur la carte	10
Cartes mémoire	3	Affichage des informations relatives à la position et aux objets sur une carte	11
Insertion de cartes mémoire (GPSMAP 7x2/9x2/12x2 Touch/A12/7x2 Plus/9x2 Plus/12x2 Plus)	3	Affichage des détails sur les aides à la navigation	11
Insertion de cartes mémoire (GPSMAP 7x3/9x3/12x3)	3	Navigation vers une destination sur la carte	11
Acquisition des signaux satellites GPS	3	Cartes Premium	11
Sélection de la source GPS	3	Vue de la carte Fish Eye 3D	11
Personnalisation du traceur	3	Affichage des informations de la station de marées	12
Ecran d'accueil	3	Indicateurs animés des marées et des courants	12
Ajout d'un objet aux favoris	4	Affichage des indicateurs de marées et de courants	12
Personnalisation de l'écran d'accueil	4	Affichage des images satellites sur la carte de navigation ..	12
Personnalisation des pages	4	Affichage de photos aériennes de repères	12
Personnalisation de la disposition d'une page SmartMode ou combinée	4	Récepteur AIS	12
Modification de l'image en arrière-plan	4	Symboles de ciblage AIS	13
Dimensions d'image d'arrière-plan recommandées	5	Cap et parcours prévu des cibles AIS activées	13
Personnalisation de l'écran de démarrage	5	Activation d'une cible pour un navire AIS	13
Dimensions d'image de démarrage recommandées	5	Affichage des informations sur un navire AIS ciblé	13
Ajout d'une disposition SmartMode	5	Désactivation d'une cible pour un navire AIS	13
Création d'une nouvelle page combinée	5	Affichage d'une liste des risques AIS et MARPA	13
Suppression d'une page combinée	5	Configuration de l'alarme de collision de la zone de sécurité	13
Personnalisation des recouvrements de données	5	Aides à la navigation AIS	13
Réinitialisation des dispositions de la station	6	Signaux de détresse AIS	14
Préréglages	6	Navigation vers la transmission d'un signal de détresse	14
Enregistrement d'un nouveau préréglage	6	Symboles des cibles des signaux de détresse AIS	14
Gestion des préréglages	6	Activation des alertes de test de transmission AIS	14
Configuration du type de navire	6	Arrêt du récepteur AIS	14
Réglage du rétroéclairage	6	Menu Carte	14
Réglage du mode Couleur	6	Calques Carte	14
Mise sous tension automatique du traceur	6	Paramètres du calque Carte	15
Activation du verrouillage de l'écran	6	Paramètres du calque Profondeur	15
Mise hors tension automatique du système	6	Paramètres du calque Mon bateau	15
Application ActiveCaptain	7	Paramètres des laylines	15
Rôles dans ActiveCaptain	7	Paramètres du calque Données utilisateur	15
Utilisation de l'application ActiveCaptain	7	Paramètres du calque Autres bateaux	15
Activation des Smart Notifications	7	Paramètres du calque Eau	16
Réception de notifications	7	Ombrage de la portée de profondeur	16
Gestion des notifications	8	Paramètres du calque Météo	16
Définir la confidentialité des notifications	8	Paramètres du calque Radar	16
Mise à jour logicielle avec l'application ActiveCaptain	8	Paramètres de la carte	16
Mises à jour des cartes avec ActiveCaptain	8	Paramètres de la vue Fish Eye 3D	17
Communication avec les périphériques sans fil	8	Cartes prises en charge	17
Réseau Wi-Fi	8	Cartographie Garmin Quickdraw Contours	17
Configuration du réseau sans fil Wi-Fi	8	Cartographier un plan d'eau avec la fonction Garmin Quickdraw Contours	17
Connexion d'un périphérique sans fil au traceur	9	Ajout d'une étiquette à une carte Garmin Quickdraw Contours	17
Modification du canal	9	Communauté Garmin Quickdraw	17
Modification de l'hôte Wi-Fi	9	Connexion à la communauté Garmin Quickdraw avec ActiveCaptain	17
Télécommande sans fil	9		
Couplage de la télécommande sans fil avec le traceur	9		

Téléchargement de cartes de la communauté Garmin Quickdraw avec ActiveCaptain	17	Suppression de tous les tracés enregistrés	24
Partage de vos cartes Garmin Quickdraw Contours avec la communauté Garmin Quickdraw à l'aide d'ActiveCaptain	18	Retraçage du tracé actif	24
Connexion à la communauté Garmin Quickdraw avec Garmin Connect	18	Effacement du tracé actif	24
Partage de vos cartes Garmin Quickdraw Contours avec la communauté Garmin Quickdraw à l'aide d'Garmin Connect	18	Gestion de la mémoire du journal de suivi pendant l'enregistrement	24
Téléchargement de cartes de la communauté Garmin Quickdraw avec Garmin Connect	18	Configuration de l'intervalle d'enregistrement du journal de suivi	24
Paramètres Garmin Quickdraw Contours	18	Limites	25
Navigation avec un traceur	19	Création d'une limite	25
Questions courantes sur la navigation	19	Conversion d'un itinéraire en limite	25
Destinations	19	Conversion d'un tracé en limite	25
Recherche d'une destination par nom	19	Modification d'une limite	25
Sélection d'une destination à l'aide de la carte de navigation	19	Liaison d'une limite de pêche à une disposition SmartMode	25
Recherche d'une destination proposant des services maritimes	19	Configuration d'une alarme de limite	25
Définition d'un parcours direct à suivre à l'aide de l'option Rallier	20	Désactivation de toutes les alarmes de limite	25
Arrêt de la navigation	20	Suppression d'une limite	25
Waypoints	20	Suppression de tous les waypoints, tracés, routes et limites ...	25
Marquage de votre position actuelle comme waypoint	20	Fonctions pour la navigation à voile	25
Création d'un waypoint à une autre position	20	Configuration du type de navire	25
Marquage d'une position de SOS	20	Régates	25
Projection d'un waypoint	20	Guidage Ligne de départ	26
Affichage de la liste de tous les waypoints	20	Définition de la ligne de départ	26
Modification d'un waypoint enregistré	20	Utilisation du guidage Ligne de départ	26
Déplacement d'un waypoint enregistré	20	Démarrage du compte à rebours	26
Recherche d'un waypoint enregistré à atteindre	20	Arrêt du compte à rebours	26
Suppression d'un waypoint ou d'un point MOB	21	Réglage de la distance entre l'étrave et l'antenne GPS	26
Suppression de tous les waypoints	21	Paramètres des laylines	26
Routes	21	Réglage du décalage de quille	26
Création et suivi d'une route depuis votre position actuelle	21	Fonctionnement du pilote automatique sur un voilier	27
Création et enregistrement d'un itinéraire	21	Maintien sous le vent	27
Affichage d'une liste d'itinéraires et de trajectoires d'auto guidage	21	Définition du type de maintien sous le vent	27
Modification d'un itinéraire enregistré	21	Activation de la fonction Maintien sous le vent	27
Recherche et suivi d'un itinéraire enregistré	21	Activation de la fonction Maintien sous le vent à partir de la fonction Maintien de cap	27
Recherche d'un itinéraire enregistré à atteindre le long d'un tracé parallèle	22	Réglage de la fonction Maintien sous le vent à l'aide du pilote automatique	27
Lancement d'un circuit de recherche	22	Virement de bord et empannage	27
Suppression d'un itinéraire enregistré	22	Virement de bord et empannage à partir du maintien de cap	27
Suppression de tous les itinéraires enregistrés	22	Virement et empannage à partir du maintien sous le vent	27
Auto guidage	22	Définition d'un temps de retard pour le virement et l'empannage	28
Configuration et suivi d'une trajectoire d'Autoguidage	22	Activation de l'inhibiteur d'empannage	28
Création et enregistrement d'une trajectoire d'Autoguidage	22	Ligne de foi et marqueurs d'angle	28
Réglage d'une trajectoire d'Autoguidage enregistrée	23	Définition de la ligne de foi et des marqueurs d'angle	28
Annulation d'un calcul d'Autoguidage en cours	23	Sondeur détecteur de poissons	28
Configuration de l'heure d'arrivée à destination	23	Arrêt de la transmission des signaux du sondeur	28
Configurations de la trajectoire d'auto guidage	23	Modification de la vue du sondeur	28
Réglage du paramètre Distance du littoral	23	Vue de sondeur Traditionnels	28
Tracés	24	Vue du sondeur à fréquences partagées	28
Affichage des tracés	24	Vue du sondeur à zoom partagé	29
Définition de la couleur du tracé actif	24	Vue du sondeur Garmin ClearVü	29
Enregistrement du tracé actif	24	SideVüVue du sondeur	29
Affichage de la liste des tracés enregistrés	24	SideVüTechnologie de balayage	29
Modification d'un tracé enregistré	24	Mesure de la distance sur l'écran du sondeur	29
Enregistrement d'un tracé comme itinéraire	24	PanoptixVues du sondeur	29
Recherche et suivi d'un tracé enregistré	24	Vue de sondeur LiveVü Down	29
Suppression d'un tracé enregistré	24	Vue sondeur LiveVü Forward	30
		RealVü Vue sondeur 3D Forward	30
		Vue sondeur RealVü 3D Down	30
		RealVü Vue sondeur 3D historique	30
		FrontVüVue du sondeur	30
		Vue du sondeur Panoptix LiveScope™	31
		Affichage Perspective	31

Sélection du type de sonde.....	31	Affichage des informations sur un objet balisé MARPA.....	41
Sélection d'une source de sondeur.....	31	Affichage d'une liste des risques AIS et MARPA.....	41
Renommer une source de sondeur.....	31	Affichage des navires AIS sur l'écran Radar.....	41
Création d'un waypoint sur l'écran du sondeur.....	31	VRM et EBL.....	41
Mise en pause de l'affichage du sondeur.....	31	Affichage et réglage du marqueur de distance variable	
Affichage de l'historique du sondeur.....	31	(VRM) et de la ligne de relèvement électronique (EBL) ..	41
Partage de sondeur.....	31	Mesure de la portée et du relèvement d'un objet cible ...	42
Réglage du niveau de détail.....	32	Rémanence d'échos.....	42
Réglage de l'intensité des couleurs.....	32	Activation de la rémanence d'échos.....	42
Enregistrements du sondeur.....	32	Réglage de la durée de l'affichage de la rémanence	
Enregistrement de l'affichage du sondeur.....	32	d'échos.....	42
Arrêt de l'enregistrement du sondeur.....	32	Suppression de la rémanence d'échos.....	42
Suppression d'un enregistrement de sondeur.....	32	Paramètres du radar.....	42
Lecture des enregistrements du sondeur.....	32	Sensibilité du radar.....	42
Réglages des sondeurs traditionnels, Garmin ClearVü et		Réglage automatique de la sensibilité sur l'écran	
SideVü.....	32	Radar.....	42
Définition du niveau de zoom sur l'écran du sondeur.....	33	Réglage manuel de la sensibilité sur l'écran Radar.....	42
Réglage de la vitesse de défilement.....	33	Réduction des interférences des objets volumineux	
Réglage de la portée de l'échelle de profondeur ou de		proches.....	42
largeur.....	33	Réduction des interférences des lobes latéraux sur l'écran	
Paramètres de la fonction antibruit du sondeur.....	33	Radar.....	43
Paramètres de l'aspect du sondeur.....	34	Paramètres de filtre du radar.....	43
Alarmes du sondeur.....	34	Réglage de l'effet mer sur l'écran du radar.....	43
Paramètres avancés du sondeur.....	34	Réglage de la sensibilité à la pluie sur l'écran du radar ..	43
Paramètres d'installation des sondes Traditionnels, Garmin		Approximation de plusieurs balayages sur l'écran du	
ClearVü et SideVü.....	35	radar.....	43
Fréquences du sondeur.....	35	Menu Options du radar.....	43
Sélection de la fréquence de sonde.....	35	Menu Configuration du radar.....	43
Création d'un préréglage de fréquence.....	35	Atténuation des parasites dus aux interférences sur	
Activation de la fonction A-Scope.....	35	l'écran Radar.....	44
Réglages du sondeur Panoptix.....	36	Paramètres de l'aspect du radar.....	44
Zoom avant sur une vue de sondeur Panoptix LiveVü ou		Paramètres d'installation du radar.....	44
LiveScope.....	36	Décalage de proue.....	44
Réglage de l'angle de vue RealVü et du niveau de zoom...	36	Définition d'une position à l'arrêt personnalisée.....	44
Réglage de la vitesse de balayage RealVü.....	36	Paramètres radar du calque Mon navire.....	44
Menu des sondeurs LiveVü Forward et FrontVü.....	36	Sélection d'une source de radar différente.....	44
Configuration de l'angle de transmission des sondes		Modification du mode de radar.....	44
LiveVü et FrontVü.....	36	Pilote automatique.....	44
Réglage de l'alarme de profondeur FrontVü.....	37	Ouverture de l'écran Pilote automatique.....	45
Paramètres d'aspect LiveVü et FrontVü.....	37	Ecran du pilote automatique.....	45
Paramètres d'aspect RealVü.....	37	Réglage des incréments.....	45
Menu du sondeur LiveScope et Perspective.....	37	Configuration du mode Economie d'énergie.....	45
Réglages du sondeur LiveScope et Perspective.....	37	Activation d'Shadow Drive™.....	45
Paramètres d'aspect LiveScope et Perspective.....	38	Sélection de la source de cap préférée.....	45
Paramètres d'installation de la sonde Panoptix.....	38	Barre pilote automatique.....	45
Réglage du décalage d'étrave.....	38	Activation du pilote automatique.....	45
Etalonnage du compas.....	39	Réglage du cap avec la barre.....	45
Radar.....	39	Réglage du cap quand le mode de navigation par	
Interprétation du radar.....	39	incrémenté est défini pour le traceur.....	46
Recouvrement radar.....	39	Modèles de navigation.....	46
Recouvrement radar et alignement des données de carte ..	39	Suivi du modèle Demi-tour.....	46
Emission des signaux radar.....	39	Configuration et suivi du modèle Cercle.....	46
Arrêt de la transmission des signaux radar.....	40	Configuration et suivi du modèle Zigzag.....	46
Configuration du mode d'émission calculée.....	40	Suivi du modèle Manœuvre de Boutakov.....	46
Activation et réglage d'une zone sans émission du radar....	40	Suivi d'un modèle Orbite.....	46
Réglage de la portée du radar.....	40	Configuration et suivi du modèle Trèfle.....	46
Astuces pour la sélection de la portée du radar.....	40	Configuration et suivi du modèle Recherche.....	46
Technologie de radar Doppler MotionScope™.....	40	Annulation d'un modèle de navigation.....	46
Activation d'une zone de garde.....	40	Réglage de la réactivité du pilote automatique.....	46
Définition d'une zone de garde circulaire.....	40	Activation des commandes de pilote automatique sur une	
Définition d'une zone de garde partielle.....	40	montre Garmin.....	46
MARPA.....	41	Personnalisation des actions du bouton Pilote	
Symboles de ciblage MARPA.....	41	automatique.....	47
Acquisition automatique de cibles MARPA.....	41	Contrôle du pilote automatique avec une télécommande GRID	
Attribution d'une balise MARPA à un objet.....	41	20.....	47
Suppression d'une balise MARPA d'un objet ciblé.....	41	Télécommande de pilote automatique Reactor™.....	47

Couplage de la télécommande du pilote automatique Reactor avec un traceur	47	Synchronisation des données de carburant avec le niveau réel de carburant du bateau	53
Modification de la fonction des touches d'action de la télécommande du pilote automatique Reactor	47	Affichage des jauges vent	53
Mise à jour du logiciel de la télécommande du pilote automatique Reactor	47	Configuration de la jauge vent pour navigation à voile	53
Pilote automatique Yamaha	47	Configuration de la source vitesse	54
Écran du pilote automatique Yamaha	48	Configuration de la source de cap de la jauge vent	54
Paramètres du pilote automatique Yamaha	48	Personnalisation de la jauge vent au plus près	54
Barre du pilote automatique Yamaha	48	Affichage des jauges trajet	54
Commandes du moteur électrique Force®	48	Réinitialisation des jauges trajet	54
Connexion à un moteur électrique	48	Gestion de la batterie	54
Ajout des commandes du moteur électrique sur les écrans	48	Configuration de la page de gestion de la batterie	54
Barre de commandes du moteur électrique	49	Affichage des graphiques	54
Paramètres du moteur électrique	49	Définition des échelles de temps et des plages de valeurs pour le graphique	54
Affectation d'un raccourci pour les touches de raccourci de la télécommande du moteur électrique	49	Messages inReach®	54
Étalonnage du compas du moteur électrique	49	Connexion d'un appareil inReach au traceur	54
Réglage du décalage d'étrave	49	Réception de messages inReach	55
Appel Sélectif Numérique	49	Envoi d'un message prédéfini inReach	55
Traceur géré en réseau et fonctionnalité Radio VHF	49	Réponse à un message inReach	55
Activation de la fonction ASN	50	Commutation numérique	55
Liste ASN	50	Ajout et modification d'une page de commutation numérique ..	55
Affichage de la liste ASN	50	Fonctions Dometic® Optimus®	55
Ajout d'un contact ASN	50	Activation de la barre Optimus	55
Appels de détresse entrants	50	Aperçu de la barre Optimus	55
Navigation vers un navire en détresse	50	Symboles de recouvrement Optimus	55
Appels de détresse Homme à la mer émis depuis une radio VHF	50	Mode Dépannage Optimus	55
Appels de détresse SOS et Homme à la mer émis depuis le traceur	50	Marées, courants et informations astronomiques	56
Suivi de position	50	Informations d'une station d'observation des marées	56
Affichage d'un rapport de position	50	Informations de la station de courant	56
Navigation vers un navire suivi	50	Informations d'almanach astronomique	56
Création d'un waypoint à l'emplacement d'un navire suivi ..	50	Affichage des informations d'une station d'observation des marées ou des courants, ou des informations astronomiques pour une date différente	56
Modification des informations d'un rapport de position	50	Affichage des informations d'une autre station d'observation des marées ou des courants	56
Suppression d'un rapport de position	51	Affichage des informations d'almanach à partir de la carte de navigation	56
Affichage de sillages de navire sur la carte	51	Gestion. avertissements	56
Appels individuels normaux	51	Affichage des messages	56
Sélection d'un canal ASN	51	Triage et filtrage des messages	56
Emission d'un appel individuel normal	51	Enregistrement des messages sur une carte mémoire	56
Emission d'un appel individuel normal vers une cible AIS ..	51	Suppression de tous les messages	57
Jauges et graphiques	51	Lecteur audio	57
Affichage des jauges	51	Affichage du lecteur audio	57
Modification des données affichées dans une jauge	51	Icônes du lecteur audio	57
Personnalisation des jauges	51	Sélection de l'appareil et de la source multimédias	57
Personnalisation des limites des jauges moteur et carburant	51	Ecoute de musique	57
Sélection du nombre de moteurs affichés par les jauges	52	Recherche de musique	57
Personnalisation des moteurs affichés dans les jauges	52	Activation de la recherche par ordre alphabétique	57
Activation des alarmes d'état des jauges moteur	52	Définition de la répétition d'un titre	57
Activation d'une ou de plusieurs alarmes d'état de la jauge moteur	52	Définition de la répétition de tous les titres	57
Jauges moteur Yamaha	52	Définition de la lecture aléatoire des titres	57
Icônes de problèmes moteur	52	Rejoindre le réseau Fusion PartyBus™	57
Icônes d'alerte moteur	52	Réglage du volume	57
Configuration des jauges	52	Désactivation du volume du lecteur audio	57
Configuration du nombre de moteurs	52	Activation et désactivation de zones	57
Configuration des capteurs de niveau de carburant dans le réservoir	53	Radio VHF	57
Modification des données affichées	53	Balayage des canaux VHF	57
Paramètres des données moteur Yamaha	53	Réglage du silencieux de la VHF	57
Réglage de l'alarme carburant	53	Radio	58
Définition de la capacité de carburant du bateau	53	Définition de la région du syntoniseur	58
		Changement de station radio	58
		Changement du mode de réglage	58
		Préréglages	58

Enregistrement d'une station en tant que station préreglée	58	Affichage de vidéo	62
Sélection d'une station préreglée	58	Sélection d'une source vidéo	62
Suppression d'une station préreglée	58	Navigation entre plusieurs sources vidéo	63
Lecture DAB	58	Appareils vidéo reliés au réseau	63
Définition de la région du syntoniseur DAB	58	Utilisation des préreglages vidéo sur des caméras connectées au réseau	63
Recherche de stations DAB	58	Enregistrement des préreglages vidéo sur une caméra reliée au réseau	63
Changement de station DAB	58	Définir des préreglages vidéo sur une caméra reliée au réseau	63
Sélection d'une station DAB dans une liste	58	Activation des préreglages vidéo sur une caméra reliée au réseau	63
Sélection d'une station DAB dans une catégorie	58	Paramètres de la caméra	63
Préreglages DAB	58	Paramètres vidéo	63
Enregistrement d'une station DAB en tant que station préreglée	58	Association de la caméra à une source vidéo	63
Sélection d'une station DAB préreglée dans une liste	58	Contrôle des mouvements de la caméra	64
Suppression de stations DAB préreglées	59	Contrôle de caméras à l'aide des commandes visuelles	64
Radio satellite SiriusXM	59	Contrôle d'une caméra avec vos gestes	64
Localisation d'un ID radio SiriusXM	59	Configuration de l'aspect des vidéos	64
Activation d'un abonnement SiriusXM	59	Action cam Garmin VIRB®	64
Personnalisation du Channel Guide	59	Connexion d'une action cam VIRB 360	64
Enregistrement d'un canal SiriusXM dans la liste des stations préreglées	59	Connexion d'une action cam VIRB	64
Contrôles parentaux	59	Contrôle d'une action cam VIRB à l'aide du traceur	64
Déverrouillage du contrôle parental SiriusXM	59	Contrôle de la lecture vidéo de l'action cam VIRB	65
Configuration du contrôle parental sur les canaux de la radio SiriusXM	59	Suppression d'une vidéo VIRB	65
Suppression de tous les canaux verrouillés sur une radio SiriusXM	59	Démarrer un diaporama vidéo VIRB	65
Restauration des paramètres par défaut du contrôle parental	59	Paramètres de l'action cam VIRB	65
Modification du mot de passe parental sur une radio SiriusXM	59	Paramètres de configuration vidéo de l'action cam VIRB	65
Définition du nom de l'appareil	60	Ajout de la barre de contrôle de la caméra embarquée VIRB à d'autres écrans	65
Mise à jour du logiciel du lecteur audio	60	Remarques relatives à la sortie vidéo HDMI	65
Météo SiriusXM	60	Couplage de la GC™ 100 avec un traceur Garmin	66
Exigences relatives au matériel et à l'abonnement SiriusXM ..	60	Configuration de l'appareil	66
Diffusion de données météo	60	Paramètres système	66
Avertissements météo et bulletins météo	60	Paramètres de son et d'affichage	66
Modification de la carte météo	60	Paramètres GPS	66
Affichage des informations sur les précipitations	60	Paramètres de la station	66
Informations sur les foyers orageux et la foudre	60	Affichage des informations sur le logiciel du système	66
Informations sur les ouragans	60	Affichage du journal d'événements	67
Informations sur les prévisions	61	Affichage des informations légales et de conformité relatives à l'étiquetage électronique	67
Affichage de prévisions marines ou Offshore	61	Paramètres des préférences	67
Affichage des informations sur les prévisions pour une autre période	61	Paramètres des unités	67
Fronts et centres de pression	61	Paramètres de navigation	67
Prévisions pour une ville	61	Configurations de la trajectoire d'auto guidage	67
Affichage des données pour la cartographie des poissons	61	Réglage du paramètre Distance du littoral	67
Affichage de l'état de la mer	61	Paramètres de communication	68
Vents de surface	61	NMEA Paramètres du NMEA 0183	68
Hauteur, période et direction des vagues	61	Configuration des expressions de sortie NMEA 0183	68
Affichage des informations sur les prévisions de l'état de la mer pour une autre période	61	Configuration du format de communication de chaque port NMEA 0183	68
Affichage des informations sur la température de la mer	62	NMEA 2000 Paramètres	68
Données relatives à la pression barométrique et à la température de l'eau	62	Nom des appareils et capteurs sur le réseau	69
Modification de la gamme de couleurs de la température de la mer en surface	62	Réseau marin	69
Informations de visibilité	62	Définition des alarmes	69
Affichage des informations de visibilité prévue pour une autre période	62	Alarmes de navigation	69
Affichage des rapports de bouée	62	Définition de l'alarme de dérive	69
Affichage des informations météo locales à proximité d'une bouée	62	Alarmes système	69
Fonction Weather Overlay	62	Alarmes du sondeur	69
Affichage des informations sur l'abonnement météo	62	Définition des alarmes météo	69
		Réglage de l'alarme carburant	69
		Paramètres Mon navire	69
		Réglage du décalage de quille	70
		Définition de l'écart de température de l'eau	70

Étalonnage d'un appareil de vitesse surface	70
Paramètres des autres navires	71
Paramètres synchronisés sur le réseau Garmin Marine Network	71
Restauration des réglages d'usine du traceur	71
Partage et gestion des données utilisateur	72
Sélection d'un type de fichier pour des waypoints et des itinéraires tiers	72
Copie de données utilisateur depuis une carte mémoire	72
Copie de données utilisateur sur une carte mémoire	72
Mise à jour des cartes intégrées à l'aide d'une carte mémoire et de Garmin Express	72
Sauvegarde des données sur un ordinateur	72
Restauration des données de sauvegarde sur un traceur	72
Enregistrement des informations système sur une carte mémoire	72
Annexes	73
ActiveCaptain et Garmin Express	73
Application Garmin Express	73
Installation de l'application Garmin Express sur un ordinateur	73
Enregistrement de votre appareil avec l'application Garmin Express	73
Mise à jour de vos cartes avec l'application Garmin Express	73
Mises à jour logicielles	74
Chargement du nouveau logiciel sur une carte mémoire avec Garmin Express	74
Mise à jour du logiciel de l'appareil à l'aide d'une carte mémoire	74
Couplage du périphérique GRID avec le traceur à partir du traceur	74
Couplage de la télécommande GRID avec le traceur	75
Rotation du périphérique de contrôle à distance GRID	75
Nettoyage de l'écran	75
Affichage d'images sur une carte mémoire	75
Captures d'écran	75
Captures d'écran	75
Copie de captures d'écran sur un ordinateur	75
Dépannage	75
Mon appareil ne capte pas les signaux GPS	75
Mon appareil ne s'allume pas ou s'éteint systématiquement	75
Mon appareil ne crée pas de waypoints à la position correcte	75
Contacter le support Garmin	76
Caractéristiques techniques	76
Caractéristiques techniques de l'appareil GPSMAP 7x2/7x2 Plus	76
Caractéristiques techniques de l'appareil GPSMAP 9x2/9x2 Plus	76
Caractéristiques techniques du GPSMAP 12x2 Touch/A12/12x2 Plus	76
Caractéristiques techniques du GPSMAP 7x3	77
Caractéristiques techniques du GPSMAP 9x3	77
Caractéristiques techniques du GPSMAP 12x3	77
Caractéristiques des modèles de sondeur	78
NMEA 2000Données PGN	78
Informations NMEA 0183	78
Informations J1939	79
Index	80

Introduction

⚠ AVERTISSEMENT

Consultez le guide *Informations importantes sur le produit et la sécurité* inclus dans l'emballage du produit pour prendre connaissance des avertissements et autres informations importantes sur le produit.

Toutes les routes et lignes de navigation affichées sur le traceur sont destinées à vous donner une direction globale ou à vous indiquer le cap à suivre. Vous n'avez pas besoin de les suivre précisément. Pour éviter l'échouement ou les obstacles qui pourraient endommager votre bateau ou causer des dommages corporels voire la mort, consultez les aides à la navigation ainsi que les conditions météo sur l'eau pendant que vous naviguez.

REMARQUE : certaines fonctions ne sont pas disponibles sur tous les modèles.

Vous pouvez consulter le site Web de Garmin® à l'adresse support.garmin.com afin d'obtenir des informations récentes au sujet de votre produit. Les pages d'assistance vous permettent d'obtenir des réponses aux questions les plus fréquemment posées. Vous pouvez également télécharger des mises à jour logicielles et cartographiques. Vous trouverez également toutes les informations nécessaires pour contacter l'assistance Garmin en cas de questions.

Présentation de l'appareil



①	Ecran tactile
②	Bouton Marche/Arrêt
③	Capteur de rétroéclairage automatique
④	Modèles 12x2/A12 : 2 logements pour carte mémoire SD®. Modèles 9x2 : 2 logements pour carte mémoire microSD®. Modèles 7x3/9x3/12x3 : 2 logements pour carte mémoire microSD à l'arrière de l'appareil. Tous les modèles : carte de 32 Go au maximum.

GPSMAP 7x2/7x2 Plus et GPSMAP 9x2/9x2 Plus - Vue des connecteurs

Les connecteurs et leur emplacement varient selon le modèle. Cette image et ce tableau correspondent au modèle GPSMAP 922xs Plus.



J1939	Bus moteur J1939 (sur certains modèles uniquement)
NMEA 2000	NMEA 2000®Réseau
CVBS IN	Entrée vidéo composite
ETHERNET	Réseau Garmin Marine Network

8-PIN XDCR	Sonde 8 broches (sur certains modèles uniquement)
POWER	Alimentation et réseau NMEA® 0183
⊥	Prise de masse

GPSMAP 12x2 Touch/A12/12x2 Plus - Vue des connecteurs

Les connecteurs et leur emplacement varient selon le modèle.



SONAR	Sondes 12 broches (sur certains modèles uniquement)
POWER	Alimentation et réseau NMEA 0183
⊥	Prise de masse
CVBS IN	Entrée vidéo composite
J1939	Moteur ou réseau J1939
ETHERNET	Réseau Garmin Marine Network
HDMI OUT	Sortie vidéo HDMI®
NMEA 2000	NMEA 2000Réseau

Vue des connecteurs : GPSMAP 7x3 et GPSMAP 9x3

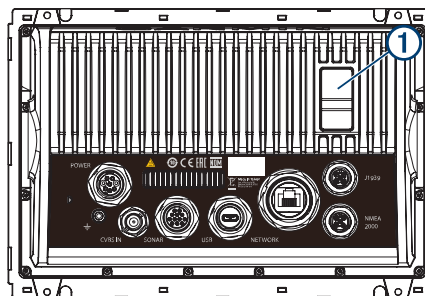

POWER	Alimentation et réseau NMEA 0183
ETHERNET	Réseau Garmin Marine Network
J1939	Bus moteur J1939
⊥	Prise de masse
CVBS IN	Entrée vidéo composite
SONAR	Sondes 12 broches (sur certains modèles uniquement)
USB	Micro-USB pour lecteur de carte Garmin compatible ¹
NMEA 2000	réseau NMEA 2000
①	2 lecteurs de cartes mémoire microSD, 32 Go maximum

¹ Seuls les lecteurs de carte Garmin compatibles sont recommandés. Il n'est pas garanti que les lecteurs de cartes tiers soient entièrement compatibles.

Vue des connecteurs : GPSMAP 12x3

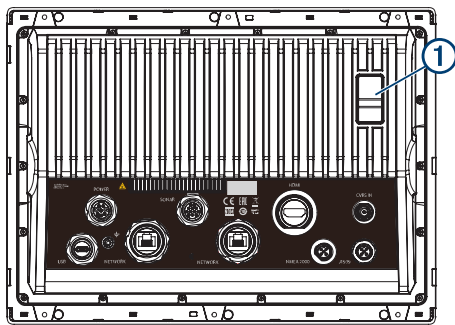

POWER	Alimentation et réseau NMEA 0183
SONAR	Sondes 12 broches (sur certains modèles uniquement)
HDMI OUT	Sortie vidéo HDMI
CVBS IN	Entrée vidéo composite
USB	Micro-USB pour lecteur de carte Garmin compatible ¹
	Prise de masse
ETHERNET	Réseau Garmin Marine Network
NMEA 2000	réseau NMEA 2000
J1939	Moteur ou réseau J1939
①	2 lecteurs de cartes mémoire microSD, 32 Go maximum

Utilisation de l'écran tactile

- Touchez l'écran pour sélectionner un élément.
- Faites glisser votre doigt sur l'écran pour le faire défiler ou pour effectuer un panoramique.
- Resserrez vos deux doigts pour effectuer un zoom arrière.
- Ecartez vos deux doigts pour effectuer un zoom avant.

Boutons à l'écran

Ces boutons à l'écran apparaissent sur certains écrans et pour certaines fonctions. Certains boutons ne sont accessibles que sur une page combinée ou une disposition SmartMode™, ou lorsque des accessoires, comme un radar, sont connectés.

Bouton	Fonction
	Efface les icônes présentes à l'écran et recentre l'écran sur le bateau.
	Ouvre une vue plein écran de l'élément sélectionné.
	Permet de créer un nouveau waypoint.
	Permet de créer une route, avec des changements de direction, vers une destination.
	Permet d'ajouter un changement de direction sur une route à la position sélectionnée.
	Permet de supprimer le dernier changement de direction ajouté à une route.
	Permet de créer une route directe, sans changement de direction, vers une destination.
	Permet de créer une route d'auto guidage vers une destination.
	Démarré la navigation.
	Arrête la navigation.
	Permet de démarrer et d'arrêter la transmission radar.
	Permet d'ouvrir le menu de réglage de la sensibilité du radar.
	Permet d'ouvrir le menu de réglage de l'effet mer du radar.
	Permet d'ouvrir le menu de réglage de la sensibilité à la pluie du radar.
	Permet d'activer et de désactiver la rémanence d'échos du radar.

Bouton	Fonction
	Permet d'acquérir une cible radar et de la suivre.
	Permet d'afficher et de définir la ligne VRM/EBL.
	Permet d'accéder au menu d'une page ou d'une fonction.
	Permet d'accéder au menu Météo d'une page ou d'une fonction.
	Permet d'accéder au menu Radar d'une page ou d'une fonction.
	Permet d'accéder au menu Préréglages d'une page ou d'une fonction.

Verrouillage et déverrouillage de l'écran tactile

Vous pouvez verrouiller l'écran tactile afin d'éviter les fausses manipulations.

- 1 Sélectionnez > **Verrouiller l'écran tactile** pour verrouiller l'écran.
- 2 Sélectionnez pour déverrouiller l'écran.

Astuces et raccourcis (modèles MFD)

- Appuyez sur pour allumer le traceur
- Sur n'importe quel écran, appuyez plusieurs fois sur pour faire défiler les niveaux de luminosité, si disponible. Cela peut être utile dans les cas où la luminosité est trop faible pour voir l'écran.
- Sélectionnez **Accueil** à partir de n'importe quel écran pour revenir à l'écran d'accueil.
- Sélectionnez **Menu** pour accéder à d'autres paramètres pour cet écran.
- Sélectionnez **Menu** pour fermer le menu lorsque vous avez terminé.
- Appuyez sur pour ouvrir d'autres options, comme le verrouillage de l'écran tactile.
- Appuyez sur , puis sélectionnez **Marche/Arrêt > Éteindre le système**, ou maintenez la touche enfoncée jusqu'à ce que la barre **Éteindre le système** se remplisse et que le traceur s'éteigne, si cette option est disponible.
- Appuyez sur , puis sélectionnez **Marche/Arrêt > Station en veille** pour passer le traceur en mode veille, si cette option est disponible.
- Sur l'écran d'accueil de certains modèles, faites glisser votre doigt vers le haut ou vers le bas sur les boutons de catégorie sur la droite de l'écran pour afficher d'autres boutons.
Sur certains modèles, tous les boutons de catégorie ne sont pas visibles. Les flèches situées au-dessus et au-dessous des boutons indiquent que tous les boutons ne sont pas visibles.
- Dans certains menus, vous devez appuyer sur le bouton ① pour activer l'option.

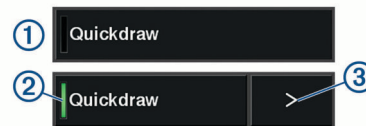

Un trait vert à côté d'une option indique qu'elle est activée ②.

- Lorsqu'un bouton fléché ③ est disponible, appuyez dessus pour ouvrir le menu.

Accès aux manuels d'utilisation du traceur

- 1 Sélectionnez **Info > Manuel d'utilisation**.
- 2 Sélectionnez un manuel.
- 3 Sélectionnez **Ouvert**.

¹ Seuls les lecteurs de carte Garmin compatibles sont recommandés. Il n'est pas garanti que les lecteurs de cartes tiers soient entièrement compatibles.

Téléchargement des manuels à partir du Web

Vous pouvez récupérer la dernière version du manuel d'utilisation et les traductions des manuels sur le site Web Garmin. Le manuel d'utilisation comprend des instructions sur la manière d'utiliser des fonctionnalités de l'appareil et d'obtenir des informations de réglementation.

- 1 Rendez-vous sur garmin.com/manuals/GPSMAPPlus.
- 2 Téléchargez le manuel.

Centre d'assistance Garmin

Rendez-vous sur support.garmin.com pour obtenir de l'aide et des informations, et pour accéder aux manuels des produits, aux questions fréquentes, aux mises à jour logicielles, à des vidéos et au service d'assistance client.

Cartes mémoire

Vous pouvez utiliser des cartes mémoire en option avec le traceur. Les cartes de données cartographiques permettent d'afficher des images satellite haute résolution et des photos aériennes de ports, de marinas et d'autres points d'intérêt. Vous pouvez utiliser des cartes mémoire vierges pour enregistrer des cartes Garmin Quickdraw™ Contours et des données du sondeur (avec une sonde compatible), transférer des données comme les waypoints et les itinéraires vers un traceur compatible ou un ordinateur et utiliser l'application ActiveCaptain®.

Cet appareil prend en charge les cartes mémoire jusqu'à 32 Go, au format FAT32, de classe 4 au minimum. Il est recommandé d'utiliser une carte mémoire de 8 Go ou plus, de classe 10.

Modèle	Emplacement de la carte mémoire	Type de carte mémoire
GPSMAP 7x2/7x2 Plus	Face de l'appareil	microSD
GPSMAP 9x2/9x2 Plus	Face de l'appareil	microSD
GPSMAP 12x2 Touch/A12/12x2 Plus	Face de l'appareil	SD
GPSMAP 7x3/9x3/12x3	À l'arrière de l'appareil	microSD

Insertion de cartes mémoire (GPSMAP 7x2/9x2/12x2 Touch/A12/7x2 Plus/9x2 Plus/12x2 Plus)

Vous pouvez utiliser des cartes mémoire en option avec le traceur. Les cartes de données cartographiques permettent d'afficher des images satellite haute résolution et des photos aériennes de ports, de marinas et d'autres points d'intérêt. Vous pouvez utiliser des cartes mémoire vierges pour enregistrer des cartes Garmin Quickdraw Contours et des données du sondeur (avec une sonde compatible), transférer des données comme les waypoints et les itinéraires vers un traceur compatible ou un ordinateur et utiliser l'application ActiveCaptain.

Cet appareil prend en charge les cartes mémoire jusqu'à 32 Go, au format FAT32, de classe 4 au minimum. Il est recommandé d'utiliser une carte mémoire de 8 Go ou plus, de classe 10. Les modèles 12x2/A12 utilisent une carte mémoire SD. Les modèles 7x2/9x2 utilisent une carte mémoire microSD.

- 1 Ouvrez le cache ① situé à l'avant du traceur.



- 2 Insérez la carte mémoire ②.
- 3 Continuez à enfoncer la carte jusqu'à ce qu'un déclic se produise.
- 4 Nettoyez et séchez le joint et le cache.

AVIS

Pour éviter la corrosion, vérifiez que la carte mémoire, le joint et le cache sont parfaitement secs avant de fermer le cache.

- 5 Fermez la trappe.

Insertion de cartes mémoire (GPSMAP 7x3/9x3/12x3)

Cet appareil prend en charge les cartes mémoire microSD jusqu'à 32 Go, au format FAT32, de classe 4 au minimum. Il est recommandé d'utiliser une carte mémoire de 8 Go ou plus, de classe 10.

- 1 Ouvrez le capuchon étanche ① situé à l'arrière du traceur.

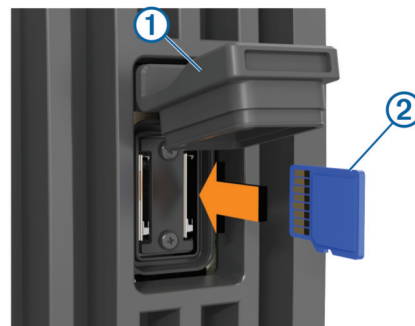



- 2 Insérez la carte mémoire ②.
- 3 Continuez à enfoncer la carte jusqu'à ce qu'un déclic se produise.
- 4 Refermez correctement le capuchon étanche pour éviter la corrosion.

Acquisition des signaux satellites GPS

Pour acquérir des signaux satellites, l'appareil doit disposer d'une vue dégagée sur le ciel. L'heure et la date sont réglées automatiquement en fonction de la position GPS.

- 1 Allumez l'appareil.
- 2 Patientez pendant que l'appareil recherche des satellites.
La procédure de recherche de signaux satellites peut prendre de 30 à 60 secondes.

Lorsque l'appareil acquiert les signaux satellites, les barres  apparaissent en haut de l'écran d'accueil.

Lorsque l'appareil perd les signaux satellites, les barres  disparaissent et un point d'interrogation clignotant apparaît sur l'icône  de la carte.

Pour plus d'informations sur la fonction GPS, rendez-vous sur la page garmin.com/aboutGPS. Pour obtenir de l'aide sur la manière d'acquérir des signaux satellites, consultez la section *Mon appareil ne capte pas les signaux GPS*, page 75.

Sélection de la source GPS

Si vous disposez de plusieurs sources GPS, vous pouvez sélectionner une source préférée de données GPS.

- 1 Sélectionnez **Paramètres > Système > GPS > Source**.
- 2 Sélectionnez la source des données GPS.

Personnalisation du traceur

Ecran d'accueil

L'écran d'accueil du traceur fournit un accès à toutes les fonctions du traceur. Ces fonctions dépendent des accessoires que vous avez connectés au traceur. Toutes les options et

toutes les fonctions décrites dans ce manuel ne sont peut-être pas disponibles dans votre configuration.

Lorsque vous consultez un autre écran, vous pouvez revenir à l'écran d'accueil en sélectionnant Accueil.



①	Barre d'état
②	Boutons des pages
③	Barre des catégories
④	Barre de menus

Les catégories apparaissant le long du bord droit de l'écran permettent d'accéder rapidement aux fonctions principales du traceur. Par exemple, la catégorie Sondeur affiche les vues et les pages associées à la fonction Sondeur. Vous pouvez enregistrer les éléments que vous utilisez fréquemment dans la catégorie Favoris.

ASTUCE : si votre écran d'accueil a été personnalisé par le fabricant du bateau, vous pouvez ouvrir les onglets de catégorie de la page d'accueil d'origine en faisant glisser la barre à droite de l'écran vers la gauche.

Les éléments SmartMode sont axés sur une activité spécifique, comme la croisière ou le mouillage. Lorsqu'un bouton SmartMode est sélectionné depuis l'écran d'accueil, chaque écran de la station peut afficher ses propres informations. Par exemple, lorsque Croisière est sélectionné depuis l'écran d'accueil, un écran peut afficher la carte de navigation pendant qu'un autre affiche l'écran Radar.

Toutes les options figurant au bas de l'écran d'accueil sont visibles sur tous les écrans, à l'exception du bouton Paramètres. Le bouton Paramètres est uniquement accessible depuis l'écran d'accueil.

Un indicateur s'affiche sur le bouton Info lorsqu'une alarme est activée (*Gestion. avertissements*, page 56).

Lorsque plusieurs écrans sont installés sur le réseau marin Garmin, vous pouvez les regrouper dans une seule et même station. Cette station permet aux écrans de fonctionner ensemble plutôt que séparément. Vous pouvez personnaliser la disposition des pages sur chaque écran, de façon à ce que chaque page soit différente sur chacun des écrans. Lorsque vous modifiez la disposition d'une page sur un écran, les modifications apparaissent uniquement sur cet écran. Lorsque vous modifiez le nom et le symbole de la disposition, ces modifications apparaissent sur tous les écrans de la station afin de conserver un aspect uniforme.

Ajout d'un objet aux favoris

Vous pouvez ajouter des éléments tels qu'une carte, un écran combiné ou un indicateur à la catégorie Favoris.

REMARQUE : si votre écran d'accueil a été personnalisé par le fabricant du bateau, vous ne pouvez pas ajouter d'élément à la catégorie Favoris.

- 1 Dans l'écran d'accueil, sélectionnez une catégorie sur la droite.
- 2 Maintenez enfoncé un bouton sur la gauche.
L'élément est ajouté à la catégorie Favoris sur l'écran d'accueil.

Pour supprimer un élément que vous avez ajouté à la catégorie Favoris, ouvrez la catégorie Favoris, sélectionnez **Menu** > **Supprimer le favori**, puis sélectionnez l'élément à supprimer.

Personnalisation de l'écran d'accueil

- 1 Ouvrez la catégorie à personnaliser sur l'écran d'accueil.
- 2 Sélectionnez **Menu**.
- 3 Sélectionner une option :
 - Pour réorganiser un élément, sélectionnez **Réorganiser**, puis sélectionnez le nouvel emplacement.
 - Pour ajouter un élément à la catégorie **Favoris**, sélectionnez **Ajouter aux favoris**, puis sélectionnez l'élément à ajouter.
 - Pour modifier l'image de fond d'écran de l'accueil, sélectionnez **Fond d'écran** puis sélectionnez une image (*Dimensions d'image d'arrière-plan recommandées*, page 5).

Personnalisation des pages

Personnalisation de la disposition d'une page SmartMode ou combinée

Vous pouvez personnaliser la disposition et les données affichées dans les pages combinées et les dispositions SmartMode. Quand vous modifiez la disposition d'une page dans un affichage que vous utilisez, les modifications n'apparaissent que sur cet affichage, sauf en ce qui concerne le nom SmartMode et le symbole. Quand vous modifiez le nom SmartMode ou le symbole de cette disposition, cette modification apparaît sur tous les écrans de la station.

- 1 Ouvrez une page à personnaliser.
- 2 Sélectionnez **Menu**.
- 3 Sélectionnez **Modifier la disposition** ou **Modifier la page combinée**.
- 4 Sélectionner une option :
 - Pour modifier le nom, sélectionnez **Nom** ou **Nom et symbole** > **Nom**, saisissez un nouveau nom, puis sélectionnez **Terminé**.
 - Pour modifier le symbole SmartMode, sélectionnez **Nom et symbole** > **Symbole** et choisissez un nouveau symbole.
 - Pour modifier la disposition et le nombre de fonctions affichées sur un écran, sélectionnez **Disposition**, puis choisissez une option.
 - Pour modifier la fonction d'une partie de l'écran, sélectionnez la fenêtre à modifier, puis choisissez une fonction dans la liste située à droite.
 - Pour modifier la séparation des écrans, faites glisser les flèches vers une nouvelle position.
 - Pour changer les données affichées sur la page et ajouter des barres de données supplémentaires, sélectionnez **Recouvrements**, puis sélectionnez une option.
ASTUCE : quand votre écran affiche un calque de données, maintenez une zone de calque enfoncée pour en modifier rapidement les données.
 - Pour placer une station pré-réglée sur une partie de l'écran SmartMode, sélectionnez **Préréglages** > **Inclure**, puis sélectionnez une station pré-réglée dans la liste à droite.

Modification de l'image en arrière-plan

- 1 Sur l'écran d'accueil, sélectionnez **Menu** > **Fond d'écran**.
ASTUCE : vous pouvez également modifier ce paramètre dans **Paramètres** > **Système** > **Son et affichage** > **Fond d'écran**.
- 2 Sélectionnez une image.

Dimensions d'image d'arrière-plan recommandées

Pour un ajustement optimal de l'image d'arrière-plan, utilisez une image dont les dimensions sont les suivantes, en pixels.

Résolution écran	Largeur de l'image	Hauteur de l'image
WVGA	800	430
WSVGA	1 024	535
WXGA	1 380	723
HD	1 920	991
WUXGA	1 920	1 111

Personnalisation de l'écran de démarrage

Vous pouvez personnaliser l'image qui s'affiche lorsque le traceur s'active. Pour un ajustement optimal, l'image doit être inférieure ou égale à 50 Mo et doit être conforme aux dimensions recommandées (*Dimensions d'image de démarrage recommandées, page 5*).

- 1 Insérez une carte mémoire contenant l'image que vous souhaitez utiliser.
- 2 Sélectionnez **Paramètres > Système > Son et affichage > Image de démarrage > Sélectionner image**.
- 3 Sélectionnez l'emplacement de la carte mémoire.
- 4 Sélectionnez l'image.
- 5 Sélectionnez **Déf. comme im. démar.**

La nouvelle image est affichée lorsque vous allumez le traceur.

Dimensions d'image de démarrage recommandées

Pour un ajustement optimal des images de démarrage, utilisez une image dont les dimensions sont les suivantes, en pixels.

Résolution écran	Largeur de l'image	Hauteur de l'image
WVGA	680	200
WSVGA	880	270
WXGA	1 080	350
HD	1 240	450
WUXGA	1 700	650

Ajout d'une disposition SmartMode

Vous pouvez ajouter des dispositions SmartMode suivant vos besoins. Toute modification effectuée à une disposition SmartMode de l'écran d'accueil d'une station apparaît sur tous les écrans de cette station.

- 1 Depuis l'écran d'accueil, sélectionnez **SmartMode™ > Menu > Ajouter une disposition**.
- 2 Sélectionnez une option :
 - Pour modifier le nom, sélectionnez **Nom et symbole > Nom**, saisissez un nouveau nom, puis sélectionnez **Terminé**.
 - Pour modifier le symbole SmartMode, sélectionnez **Nom et symbole > Symbole** et choisissez un nouveau symbole.
 - Pour modifier la disposition et le nombre de fonctions affichées sur un écran, sélectionnez **Disposition**, puis choisissez une option.
 - Pour modifier la fonction d'une partie de l'écran, sélectionnez la fenêtre à modifier, puis choisissez une fonction dans la liste située à droite.
 - Pour modifier la séparation des écrans, faites glisser les flèches vers une nouvelle position.
 - Pour changer les données affichées sur la page et ajouter des barres de données supplémentaires, sélectionnez **Recouvrements**, puis sélectionnez une option.
 - Pour placer une station pré-réglée sur une partie de l'écran SmartMode, sélectionnez **Préréglages > Inclure**, puis sélectionnez une station pré-réglée dans la liste à droite.

Création d'une nouvelle page combinée

Vous pouvez créer une page combinée personnalisée qui correspond à vos besoins.

- 1 Sélectionnez **Combinés > Menu > Ajouter une page combinée**.
- 2 Sélectionnez une fenêtre.
- 3 Sélectionnez une fonction pour la fenêtre.
- 4 Répétez ces étapes pour toutes les fenêtres de la page.
- 5 Faites glisser les flèches pour redimensionner les fenêtres.
- 6 Maintenez le doigt appuyé sur une fenêtre pour la réorganiser.
- 7 Maintenez le doigt appuyé sur un champ de données pour sélectionner de nouvelles données.
- 8 Sélectionnez **Disposition** et choisissez une disposition.

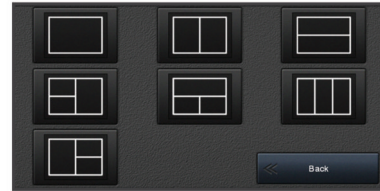

- 9 Sélectionnez **Nom** et saisissez un nom pour la page, puis sélectionnez **Terminé**.
- 10 Sélectionnez **Recouvrements**, puis sélectionnez les données à afficher.
- 11 Sélectionnez **Terminé** quand vous avez fini de personnaliser la page.

Suppression d'une page combinée

- 1 Sélectionnez **Combinés > Menu > Supprimer une page combinée**.
- 2 Sélectionnez une page combinée.

Personnalisation des recouvrements de données

Vous pouvez personnaliser les données des calques affichés sur un écran.



- 1 Sélectionnez une option en fonction du type d'écran affiché :
 - Sur une vue en plein écran, sélectionnez **Menu > Modifier recouvrements**.
 - Sur un écran combiné, sélectionnez **Menu > Modifier la page combinée > Recouvrements**.
 - Sur un écran SmartMode, sélectionnez **Menu > Modifier la disposition > Recouvrements**.
- ASTUCE :** pour modifier rapidement les données affichées dans une zone de recouvrement, appuyez longuement sur cette zone.
- 2 Sélectionnez un élément pour personnaliser les données et barres de données :
 - Pour modifier les données affichées dans une zone de calque, sélectionnez la zone, choisissez les nouvelles données à afficher, puis sélectionnez **Retour**.

- Pour choisir l'emplacement et la disposition de la barre de calque de données, sélectionnez **Données** et choisissez une option.
- Pour personnaliser les données affichées lors de la navigation, sélectionnez **Navigation**, puis choisissez une option.
- Pour activer d'autres barres, comme les outils multimédias, sélectionnez **Barre supér.** ou **Barre inférieure**, puis sélectionnez les options souhaitées.

3 Sélectionnez **Terminé**.

Réinitialisation des dispositions de la station

Vous pouvez restaurer les dispositions par défaut de cette station.

Sélectionnez **Paramètres > Système > Informations de station > Réinitialiser les dispositions**.

Préréglages

Un préréglage est un ensemble de paramètres permettant d'optimiser l'écran ou la vue. Vous pouvez employer des préréglages particuliers pour optimiser des groupes de paramètres propres à votre activité. Par exemple, certains paramètres pourraient s'avérer optimaux pour la pêche et d'autres, convenir parfaitement pour la croisière. Les préréglages sont disponibles sur certains écrans, comme les cartes, les vues sondeur et les vues radar.

Pour choisir un préréglage pour un écran compatible, sélectionnez **Menu > !★**, puis le préréglage concerné.

Lorsque vous utilisez un préréglage et que vous opérez une modification dans les paramètres ou la vue, vous pouvez soit enregistrer ces modifications dans le préréglage, soit en créer un nouveau sur la base de ces personnalisations.

Enregistrement d'un nouveau préréglage

Une fois les paramètres et la vue d'un écran personnalisés, vous pouvez enregistrer cette personnalisation en tant que nouveau préréglage.

- 1 A partir d'un écran compatible, modifiez les paramètres et la vue.
- 2 Sélectionnez **Menu > !★ > Enregistrer > Nouveau**.
- 3 Saisissez un nom, puis sélectionnez **Terminé**.
- 4 Sélectionnez un élément, puis **Inclure** pour inclure ou **Exclure** l'élément du préréglage.

Gestion des préréglages

Vous pouvez personnaliser les préréglages préchargés et modifier à votre guise les préréglages que vous avez créés.

- 1 A partir d'un écran compatible, sélectionnez **Menu > !★ > Gérer**.
- 2 Sélectionnez un préréglage.
- 3 Sélectionnez une option :
 - Pour renommer le préréglage, sélectionnez **Renommer**, saisissez un nouveau nom, puis sélectionnez **Terminé**.
 - Pour modifier le préréglage, sélectionnez **Modifier** et mettez-le à jour.
 - Pour supprimer le préréglage, sélectionnez **Supprimer**.
 - Pour rétablir les paramètres d'usine de tous les préréglages, sélectionnez **Tout réinitialiser**.

Configuration du type de navire

Vous pouvez sélectionner un type de navire pour configurer les paramètres du traceur et utiliser des fonctions adaptées à votre navire.

- 1 Sélectionnez **Paramètres > Mon navire > Type de navire**.
- 2 Sélectionnez une option.

Réglage du rétroéclairage

- 1 Sélectionnez **Paramètres > Système > Affichage > Rétroéclairage**.
- 2 Réglez le rétroéclairage.

ASTUCE : depuis n'importe quel écran, appuyez de façon répétée sur **☺** pour faire défiler les niveaux de luminosité. Cela peut être utile dans les cas où la luminosité est trop faible pour voir l'écran.

Réglage du mode Couleur

- 1 Sélectionnez **Paramètres > Système > Son et affichage > Mode Couleur**.

ASTUCE : sélectionnez **☺ > Mode Couleur** à partir de n'importe quel écran pour accéder aux paramètres de couleur.
- 2 Sélectionnez une option.

Mise sous tension automatique du traceur

Vous pouvez configurer le traceur pour qu'il s'allume automatiquement lorsqu'il est mis sous tension. Sinon, vous devez appuyer sur **☺** pour le mettre sous tension.

Sélectionnez **Paramètres > Système > Allumage automatique**.

REMARQUE : lorsque l'option l'Allumage automatique a pour valeur **Activé** et que le traceur est mis hors tension à l'aide du bouton **☺**, puis que l'alimentation est coupée et rétablie sous deux minutes, vous devrez appuyer sur le bouton **☺** pour redémarrer le traceur.

Activation du verrouillage de l'écran

Pour protéger votre appareil contre les vols ou contre toute utilisation non autorisée, vous pouvez activer la fonction Verrouillage de l'écran qui nécessite un code PIN. Lorsque cette fonction est activée, vous devez entrer le code PIN pour déverrouiller l'écran chaque fois que vous allumez l'appareil. Vous pouvez configurer des questions et réponses de récupération au cas où vous oublieriez votre code PIN.

AVIS

Si vous activez la fonction Verrouillage de l'écran, le service d'assistance de Garmin ne pourra pas récupérer votre code PIN ni accéder à votre appareil. Vous devez fournir le code PIN à toute personne que vous autorisez à utiliser votre bateau.

- 1 Sélectionnez **Paramètres > Système > Son et affichage > Verrouillage de l'écran > Configurer**.
- 2 Saisissez un code PIN à 6 chiffres facile à mémoriser.
- 3 Saisissez à nouveau votre code pour le confirmer.
- 4 Lorsque vous y êtes invité, choisissez trois questions de récupération et répondez-y.

Si besoin, vous pouvez Désactiver ou Réinitialiser le code PIN ainsi que les questions de récupération.

Mise hors tension automatique du système

Vous pouvez décider l'arrêt automatique du traceur et du système tout entier lorsqu'ils sont restés en veille pendant un temps défini. Sinon, vous devez maintenir la touche **☺** enfoncée pour éteindre le système manuellement.

- 1 Sélectionnez **Paramètres > Système > Extinction automatique**.
- 2 Sélectionnez une option.

Application ActiveCaptain

⚠ ATTENTION

Cette fonction permet aux utilisateurs d'envoyer des informations. Garmin n'offre aucune garantie quant à la précision, à la pertinence ou à l'exhaustivité des informations envoyées par les utilisateurs. L'utilisation des informations envoyées par les utilisateurs se fait à vos propres risques.

L'application ActiveCaptain vous permet de connecter votre appareil GPSMAP, vos cartes et la communauté pour vous offrir une expérience marine connectée.

Avec l'application ActiveCaptain installée sur votre appareil mobile, vous pouvez télécharger, acheter et mettre à jour des cartes. Vous pouvez utiliser l'application pour transférer facilement et rapidement des données utilisateur, comme les waypoints et les routes, vous connecter à la communauté Garmin Quickdraw Contours, mettre à jour le logiciel de l'appareil et planifier votre trajet.

Vous pouvez vous connecter à la communauté ActiveCaptain pour obtenir des informations à jour sur les marinas et autres points d'intérêt. Lorsque l'application est couplée à votre traceur, elle peut transférer des Smart Notifications, comme les appels et les SMS, sur l'écran du traceur.

Rôles dans ActiveCaptain

Le niveau d'interaction dont vous bénéficiez avec l'appareil GPSMAP via l'application ActiveCaptain dépend de votre rôle.

Fonction	Propriétaire	Invité
Enregistrement de l'appareil, des cartes intégrées et des cartes de données cartographiques supplémentaires sur le compte	Oui	Non
Mise à jour du logiciel	Oui	Oui
Transfert automatique du contenu Garmin Quickdraw Contours que vous avez téléchargé ou créé	Oui	Non
Transfert des Smart Notifications	Oui	Oui
Transfert automatique des données utilisateur, comme les waypoints et les routes	Oui	Non
Démarrage de la navigation vers un waypoint spécifique ou suivi d'une route spécifique, et envoi du waypoint ou de la route vers l'appareil GPSMAP	Oui	Oui

Utilisation de l'application ActiveCaptain

Vous pouvez connecter un appareil mobile à l'appareil GPSMAP à l'aide de l'application ActiveCaptain. L'application constitue un moyen simple et rapide d'interagir avec votre appareil GPSMAP et permet entre autres de partager des données, de réaliser des enregistrements, de mettre à jour le logiciel de l'appareil et de recevoir des notifications d'appareils mobiles.

- 1 Sur l'appareil GPSMAP, sélectionnez **A/V, jauges, com. > ActiveCaptain**.
- 2 Sur la page **ActiveCaptain**, sélectionnez **Réseau Wi-Fi > Wi-Fi > Activé**.
- 3 Entrez le nom et le mot de passe de ce réseau.
- 4 Insérez une carte mémoire dans le logement pour carte de l'appareil GPSMAP (*Cartes mémoire, page 3*).
- 5 Sélectionnez **Déf. carte ActiveCaptain**.

AVIS

Vous serez peut-être invité à formater votre carte mémoire. Si vous formatez votre carte, vous supprimez toutes les données qui y sont stockées, y compris les données utilisateur enregistrées, comme les waypoints. Il est recommandé d'effectuer le formatage, mais ce n'est pas obligatoire. Avant de formater votre carte, assurez-vous d'enregistrer les données stockées sur la carte sur la

mémoire interne de votre appareil (*Copie de données utilisateur depuis une carte mémoire, page 72*). Après avoir formaté la carte pour l'application ActiveCaptain, vous pouvez transférer vos données utilisateur sur la carte (*Copie de données utilisateur sur une carte mémoire, page 72*).

Veillez à ce que la carte soit bien insérée chaque fois que vous voulez utiliser la fonction ActiveCaptain.

- 6 Depuis la boutique d'applications sur votre appareil mobile, installez et ouvrez l'application ActiveCaptain.
- 7 Approchez l'appareil à moins de 32 m (105 pi) de l'appareil GPSMAP.
- 8 Dans les paramètres de votre appareil mobile, ouvrez la page des connexions Wi-Fi® et connectez-vous à l'appareil Garmin à l'aide du nom et du mot de passe que vous avez saisi sur l'appareil Garmin.

Activation des Smart Notifications

⚠ AVERTISSEMENT

Ne lisez pas les notifications et n'y répondez pas lorsque vous êtes à la barre. Un manque d'attention portée aux conditions météo sur l'eau peut entraîner des dommages sur votre bateau, des blessures ou la mort.

Pour que votre appareil GPSMAP puisse recevoir des notifications, vous devez le connecter à votre appareil mobile et à l'application ActiveCaptain.

- 1 Sur l'appareil GPSMAP, sélectionnez **ActiveCaptain > Smart Notifications > Activer les notifications**.
- 2 Activez la technologie Bluetooth® dans les paramètres de l'appareil mobile.
- 3 Approchez les appareils à moins de 10 m (33 pi) l'un de l'autre.
- 4 Dans l'application ActiveCaptain sur l'appareil mobile, sélectionnez **Smart Notifications > Coupler avec le traceur**.
- 5 Suivez les instructions à l'écran pour coupler l'application à l'appareil GPSMAP.
- 6 Lorsque vous y êtes invité, entrez le code sur votre appareil mobile.
- 7 Si besoin, réglez les notifications que vous voulez recevoir dans les paramètres de votre appareil mobile.

Réception de notifications

⚠ AVERTISSEMENT

Ne lisez pas les notifications et n'y répondez pas lorsque vous êtes à la barre. Un manque d'attention portée aux conditions météo sur l'eau peut entraîner des dommages sur votre bateau, des blessures ou la mort.

Pour que votre appareil mobile GPSMAP puisse recevoir les notifications, connectez-le et activez la Smart Notifications (*Activation des Smart Notifications, page 7*).

Lorsque la fonction Smart Notifications est activée et que votre appareil mobile reçoit une notification, une notification apparaît brièvement sur l'écran GPSMAP.

REMARQUE : les actions disponibles dépendent du type de notification et du système d'exploitation de votre téléphone.

- Pour répondre à un appel téléphonique sur votre téléphone, sélectionnez **Répondre**.

ASTUCE : gardez votre téléphone à proximité. L'appel est pris sur votre téléphone mobile et non sur le traceur.

- Pour ne pas répondre à l'appel, sélectionnez **Refuser**.
- Pour afficher le message complet, sélectionnez **Consulter**.

- Pour ignorer la notification, sélectionnez **OK** ou attendez que la notification s'efface automatiquement.
- Pour effacer la notification du traceur et de votre appareil mobile, sélectionnez **Dégagé**.

Gestion des notifications

⚠ AVERTISSEMENT

Ne lisez pas les notifications et n'y répondez pas lorsque vous êtes à la barre. Un manque d'attention portée aux conditions météo sur l'eau peut entraîner des dommages sur votre bateau, des blessures ou la mort.

Pour pouvoir gérer les applications, vous devez activer la Smart Notifications (*Activation des Smart Notifications, page 7*).

Lorsque la fonction Smart Notifications est activée et que votre appareil mobile reçoit une notification, une notification apparaît brièvement sur l'écran GPSMAP. Vous pouvez accéder aux notifications et les gérer à partir de l'écran ActiveCaptain.

1 Sélectionnez **ActiveCaptain > Smart Notifications > Messages**.

Une liste des notifications s'affiche.

2 Sélectionnez une notification.

3 Sélectionner une option :

REMARQUE : les options disponibles varient selon votre appareil mobile et le type de notification.

- Pour ignorer et effacer la notification du traceur, sélectionnez **Dégagé** ou **Supprimer**.

REMARQUE : le message n'est pas effacé de l'appareil mobile. La notification est seulement ignorée et effacée.

- Pour rappeler le numéro de téléphone, sélectionner **Rappeler** ou **Composer**.

Définir la confidentialité des notifications

Vous pouvez désactiver les notifications et la liste des messages sur certains traceurs en particulier pour des raisons de confidentialité. Par exemple, le capitaine peut désactiver les notifications et messages sur le traceur utilisé pour la pêche, mais autoriser les notifications sur le traceur qui se trouve à la barre.

1 Sur le traceur où vous souhaitez que les notifications restent privées, sélectionnez **ActiveCaptain > Smart Notifications**.

2 Sélectionner une option :

- Pour désactiver les notifications sur ce traceur, sélectionnez **Fenêtr. contex..**
- Pour désactiver les notifications et bloquer l'accès à la liste des messages sur ce traceur, sélectionnez **Visibilité**.

Mise à jour logicielle avec l'application ActiveCaptain

Si votre appareil est doté de la technologie Wi-Fi, vous pouvez utiliser l'application ActiveCaptain pour télécharger et installer les dernières mises à jour logicielles pour votre appareil.

AVIS

Il se peut que vous deviez télécharger des fichiers volumineux pour effectuer les mises à jour logicielles. Les limites et frais de données habituels imposés par votre fournisseur de services Internet s'appliquent. Contactez votre fournisseur de services Internet pour obtenir plus d'informations sur les limites et frais de données.

Le processus d'installation peut prendre plusieurs minutes.

1 Connectez l'appareil mobile à l'appareil GPSMAP (*Utilisation de l'application ActiveCaptain, page 7*).

2 Lorsqu'une mise à jour logicielle est disponible et que vous disposez d'un accès à Internet sur votre appareil mobile, sélectionnez **Mises à jour logicielles > Télécharger**.

L'application ActiveCaptain télécharge la mise à jour sur l'appareil mobile. Lorsque vous reconnectez l'application à l'appareil GPSMAP, la mise à jour est transférée vers l'appareil. Une fois le transfert terminé, vous êtes invité à installer la mise à jour.

3 Lorsque vous y êtes invité par l'appareil GPSMAP, sélectionnez une option pour installer la mise à jour.

- Pour mettre à jour immédiatement le logiciel, sélectionnez **OK**.
- Pour repousser la mise à jour, sélectionnez **Annuler**. Quand vous êtes prêt à installer la mise à jour, sélectionnez **ActiveCaptain > Mises à jour logicielles > Installer maintenant**.

Mises à jour des cartes avec ActiveCaptain

Vous pouvez utiliser l'application ActiveCaptain pour télécharger et transférer les dernières mises à jour cartographiques pour votre appareil. Pour économiser de la place sur votre appareil mobile et sur votre carte ActiveCaptain et pour accélérer le temps de téléchargement, essayez d'utiliser l'application ActiveCaptain pour ne télécharger que les zones de la carte dont vous avez besoin.

Si vous téléchargez une carte entière, vous pouvez utiliser l'application Garmin Express™ pour télécharger la carte sur une carte mémoire (*Mise à jour de vos cartes avec l'application Garmin Express, page 73*). L'application Garmin Express télécharge les cartes volumineuses plus rapidement que l'application ActiveCaptain.

AVIS

Il se peut que vous deviez télécharger des fichiers volumineux pour effectuer les mises à jour cartographiques. Les limites et frais de données habituels imposés par votre fournisseur de services Internet s'appliquent. Contactez votre fournisseur de services Internet pour obtenir plus d'informations sur les limites et frais de données.

1 Connectez l'appareil mobile à l'appareil GPSMAP (*Utilisation de l'application ActiveCaptain, page 7*).

2 Lorsqu'une mise à jour cartographique est disponible et que vous disposez d'un accès à Internet sur votre appareil mobile, sélectionnez **OneChart > Mes cartes**.

3 Sélectionnez la carte à mettre à jour.

4 Sélectionnez la zone à télécharger.

5 Sélectionnez **Télécharger**.

L'application ActiveCaptain télécharge la mise à jour sur l'appareil mobile. Lorsque vous reconnectez l'application à l'appareil GPSMAP, la mise à jour est transférée vers l'appareil. Une fois le transfert terminé, les cartes mises à jour sont utilisables.

Communication avec les périphériques sans fil

Les traceurs peuvent constituer un réseau sans fil auquel vous pouvez connecter différents périphériques.

La connexion d'appareils sans fil vous permet d'utiliser les applications Garmin, comme ActiveCaptain.

Réseau Wi-Fi

Configuration du réseau sans fil Wi-Fi

Les traceurs peuvent constituer un réseau Wi-Fi auquel vous pouvez connecter différents périphériques. La première fois que

vous accédez aux paramètres du réseau sans fil, vous êtes invité à le configurer.

- 1 Sélectionnez **Paramètres > Communications > Réseau Wi-Fi > Wi-Fi > Activé > OK**.
- 2 Si besoin, saisissez un nom pour ce réseau sans fil.
- 3 Saisissez un mot de passe.

Ce mot de passe sera nécessaire pour accéder au réseau depuis un périphérique sans fil. Le mot de passe est sensible à la casse.

Connexion d'un périphérique sans fil au traceur

Avant de pouvoir connecter un appareil au réseau sans fil du traceur, vous devez configurer ce réseau (*Configuration du réseau sans fil Wi-Fi, page 8*).

Vous pouvez connecter plusieurs périphériques sans fil au traceur pour partager des données.

- 1 A partir de l'appareil sans fil, activez la technologie Wi-Fi et recherchez des réseaux sans fil.
- 2 Sélectionnez le nom du réseau de votre traceur sans fil (*Configuration du réseau sans fil Wi-Fi, page 8*).
- 3 Saisissez le mot de passe du traceur.

Modification du canal

Vous pouvez modifier le canal si vous avez des difficultés à le détecter ou à connecter un appareil, ou si vous faites face à des problèmes d'interférences.

- 1 Sélectionnez **Paramètres > Communications > Réseau Wi-Fi > Avancé > Canal**.
- 2 Entrez un nouveau canal.

Vous n'avez pas besoin de modifier le canal sans fil des appareils connectés à ce réseau.

Modification de l'hôte Wi-Fi

Si vous avez connecté plusieurs traceurs dotés de la technologie Wi-Fi au réseau marin Garmin, vous pouvez changer le traceur qui sert d'hôte Wi-Fi. Cela peut être utile si vous avez un problème avec les communications Wi-Fi. La modification de l'hôte Wi-Fi vous permet de sélectionner un traceur physiquement plus proche de votre appareil mobile.

- 1 Sélectionnez **Paramètres > Communications > Réseau Wi-Fi > Avancé > Hôte Wi-Fi**.
- 2 Suivez les instructions présentées à l'écran.

Télécommande sans fil

Ces étapes ne s'appliquent pas aux périphériques de contrôle à distance GRID™ (*Couplage du périphérique GRID avec le traceur à partir du traceur, page 74*).

Couplage de la télécommande sans fil avec le traceur

Avant de pouvoir utiliser la télécommande sans fil avec un traceur, vous devez la coupler avec le traceur.

Vous pouvez connecter une télécommande à plusieurs traceurs, puis appuyer sur la touche de couplage pour basculer entre les traceurs.

- 1 Sélectionnez **Paramètres > Communications > Périphériques sans fil > Télécommandes sans fil > Télécommande GPSMAP®**.
- 2 Sélectionnez **Nouvelle connexion**.
- 3 Suivez les instructions présentées à l'écran.

Activation et désactivation du rétroéclairage de la télécommande

Désactivez le rétroéclairage de la télécommande pour préserver l'autonomie de la batterie.

- 1 Sur le traceur, sélectionnez **Paramètres > Communications > Périphériques sans fil > Télécommandes sans fil > Télécommande GPSMAP® > Rétroéclairage**.

- 2 Suivez les instructions présentées à l'écran.

Déconnexion de la télécommande de tous les traceurs

- 1 Sur le traceur, sélectionnez **Paramètres > Communications > Périphériques sans fil > Télécommandes sans fil > Télécommande GPSMAP® > Tout déconnecter**.
- 2 Suivez les instructions présentées à l'écran.

Girouette anémomètre sans fil

Connexion d'un capteur sans fil au traceur

Vous pouvez afficher les données d'un capteur sans fil compatible sur le traceur.

- 1 Sélectionnez **Paramètres > Communications > Périphériques sans fil**.
- 2 Sélectionnez la girouette anémomètre.
- 3 Sélectionnez **Activer**.

Le traceur lance la recherche du capteur sans fil et s'y connecte.

Pour afficher les données du capteur, ajoutez les données dans un champ de données ou une jauge.

Réglage de l'orientation de la girouette anémomètre

Vous devez régler ce paramètre si le capteur ne pointe pas vers la proue, parallèlement à la ligne médiane.

REMARQUE : l'ouverture où le câble se connecte au support indique l'avant du capteur.

- 1 Estimez l'angle (en degrés dans le sens des aiguilles d'une montre autour du mât) d'écart entre le capteur et le centre de la proue :
 - Si le capteur pointe à tribord, l'angle doit être compris entre 1 et 180 degrés.
 - Si le capteur pointe à bâbord, l'angle doit être compris entre -1 et -180 degrés.
- 2 Sélectionnez **Paramètres > Communications > Périphériques sans fil**.
- 3 Sélectionnez la girouette anémomètre.
- 4 Sélectionnez **Déviation angle du vent**.
- 5 Saisissez l'angle indiqué à l'étape 1.
- 6 Sélectionnez **Terminé**.

Affichage des données du bateau sur une montre Garmin

Vous pouvez connecter une montre Garmin compatible à un traceur compatible pour afficher les données du traceur.

- 1 Approchez la montre Garmin à portée du traceur (3 m).
- 2 Sur l'écran de l'heure de la montre, sélectionnez **START > Données du bateau > START**.

REMARQUE : si vous êtes déjà connecté à un traceur mais que vous souhaitez vous connecter à un autre traceur, ouvrez l'écran Données du bateau, maintenez la touche UP enfoncée, puis sélectionnez Coupler nouveau.

- 3 Sur le traceur, sélectionnez **Communications > Périphériques sans fil > Applications Connect IQ™ > Données du bateau > Activer > Nouvelle connexion**.
Le traceur lance la recherche de l'appareil portable et s'y connecte.
- 4 Comparez le code affiché sur le traceur à celui indiqué par la montre.
- 5 S'ils correspondent, sélectionnez **Oui** pour terminer le processus de couplage.

Une fois les appareils couplés, ils se connectent automatiquement l'un à l'autre lorsqu'ils sont allumés et à portée.

Affichage des données du bateau sur un appareil Garmin Nautix™

Vous pouvez connecter un appareil Garmin Nautix au traceur pour afficher les données du traceur sur l'appareil Garmin Nautix.

REMARQUE : vous pouvez connecter un appareil Garmin Nautix à plusieurs appareils compatibles pour une meilleure couverture des grands bateaux.

- 1 Approchez l'appareil Garmin Nautix à portée du traceur (3 m).
L'appareil recherche automatiquement tous les autres appareils compatibles à portée.
- 2 Si besoin, dans le menu de l'appareil portable, sélectionnez **Connexions de l'appareil > Coupler un nouvel appareil**.
- 3 Sur le traceur, sélectionnez **Paramètres > Communications > Périphériques sans fil > Applications Connect IQ™ > Données du bateau > Activer connexions > Nouvelle connexion**.
Le traceur lance la recherche de l'appareil portable et s'y connecte.

Une fois les appareils couplés, ils se connectent automatiquement l'un à l'autre lorsqu'ils sont allumés et à portée.

Cartes et vues 3D

La disponibilité des cartes et des vues 3D dépend des données cartographiques et des accessoires utilisés.

REMARQUE : les vues 3D de la carte sont disponibles avec les cartes Premium, dans certaines zones.

Sélectionnez Cartes pour accéder aux cartes et aux vues de carte 3D.

Carte de navigation : affiche les données de navigation disponibles sur les cartes préchargées et depuis les cartes supplémentaires, le cas échéant. Ces données incluent les bouées, les feux, les câbles, les sondages de profondeur, les marinas et les stations d'observation des marées dans une vue de dessus.

Carte de pêche : offre une vue détaillée des contours inférieurs et des sondages de profondeur sur la carte. Cette carte supprime les données de navigation de l'affichage, fournit des données bathymétriques détaillées et augmente les contours inférieurs pour l'indication des profondeurs. Cette carte est idéale pour la pêche hauturière.

REMARQUE : la carte de pêche est disponible avec les cartes Premium dans certaines zones.

Perspective 3D : fournit une vue de dessus et de l'arrière du bateau (selon votre parcours) et fournit une aide visuelle à la navigation. Cette vue est utile lorsque vous naviguez à proximité de bancs, récifs, ponts ou canaux dangereux et vous permet d'identifier rapidement des itinéraires d'entrée et de sortie dans les ports ou ancrages qui ne vous sont pas familiers.

Carte 3D : affiche une vue détaillée en trois dimensions, de dessus et de l'arrière du bateau (selon votre parcours) et fournit une aide visuelle à la navigation. Cette vue est utile lorsque vous naviguez à proximité de bancs, récifs, ponts ou canaux dangereux et vous permet d'identifier rapidement des itinéraires d'entrée et de sortie dans les ports ou ancrages qui ne vous sont pas familiers.

Fish Eye 3D : offre une vue sous-marine qui représente le fond marin selon les informations de la carte. Lorsqu'une sonde de

sondeur est connectée, les cibles suspendues (comme les poissons) sont indiquées par des sphères rouges, vertes et jaunes. Le rouge indique les plus grosses cibles et le vert les plus petites.

Ombrage du relief : fournit un ombrage haute résolution de l'altitude des lacs et eaux côtières. Cette carte peut être utile aux pêcheurs et plongeurs.

REMARQUE : la carte Ombrage du relief est disponible avec les cartes Premium dans certaines régions.

Carte de navigation et carte de pêche

REMARQUE : la carte de pêche est disponible avec les cartes Premium dans certaines zones.

La Carte de navigation est optimisée pour la navigation. Vous pouvez planifier un parcours, afficher des informations cartographiques et utiliser la carte comme aide à la navigation. Pour ouvrir la Carte de navigation, sélectionnez **Cartes > Carte de navigation**.

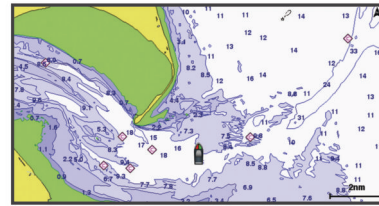

La Carte de pêche offre une vue plus détaillée des fonds et du contenu en rapport avec la pêche. Cette carte est optimisée pour accompagner vos activités de pêche. Pour ouvrir la Carte de pêche, sélectionnez **Cartes > Carte de pêche**.

Zoom avant et arrière à l'aide de l'écran tactile

Vous pouvez effectuer un zoom avant ou arrière sur différents écrans, comme sur les vues de carte et du sondeur.

- Resserrez vos deux doigts pour effectuer un zoom arrière.
- Ecartez vos deux doigts pour effectuer un zoom avant.

Symboles des cartes

Ce tableau contient une sélection des symboles courants pouvant apparaître sur les cartes détaillées.

Icône	Description
	Bouée
	Informations
	Services maritimes
	Station de marées
	Station de courant
	Photo de dessus disponible
	Photo en perspective disponible

Par ailleurs, la plupart des cartes sont dotées des fonctionnalités suivantes : lignes de contour de profondeur, zones intertidales, sondages sur place (comme représentés sur la carte papier d'origine), symboles et aides à la navigation, obstructions et zones de câblage.

Mesure de distance sur la carte

- 1 Dans une carte, sélectionnez une position.
- 2 Sélectionnez **Mesurer**.

Une icône en forme d'épingle apparaît à l'écran, à la position actuelle. La distance et l'angle à partir de l'épingle sont indiqués dans le coin.

ASTUCE : pour réinitialiser l'épingle et mesurer à partir de la position actuelle du curseur, sélectionnez Définir référence.

Création d'un waypoint sur la carte

- 1 Sur une carte, sélectionnez une position ou un objet.

2 Sélectionnez .

Affichage des informations relatives à la position et aux objets sur une carte

Vous pouvez afficher des informations, comme la marée, le courant, l'éphéméride, les notes sur la carte ou les services locaux, associées à un lieu ou un objet sur la carte de navigation ou sur la carte de pêche.

- 1 Depuis la carte de navigation ou la carte de pêche, sélectionnez une position ou un objet.
Une liste d'options apparaît au sommet de la carte. Les options disponibles varient en fonction de la position ou de l'objet sélectionné.
- 2 Si nécessaire, sélectionnez .
- 3 Sélectionnez **Informations**.

Affichage des détails sur les aides à la navigation

Vous pouvez afficher divers types d'aide à la navigation, notamment les balises, les feux et les obstructions à partir des cartes de navigation, de pêche, Perspective 3D ou Mariner's Eye 3D.

REMARQUE : la carte de pêche est disponible avec les cartes Premium dans certaines zones.

REMARQUE : les vues 3D de la carte sont disponibles avec les cartes Premium, dans certaines zones.

- 1 Depuis une carte ou une vue 3D, sélectionnez une aide à la navigation.
- 2 Sélectionnez le nom de l'aide à la navigation.

Navigation vers une destination sur la carte

AVERTISSEMENT



Toutes les routes et lignes de navigation affichées sur le traceur sont destinées à vous donner une direction globale ou à vous indiquer le cap à suivre. Vous n'avez pas besoin de les suivre précisément. Pour éviter l'échouement ou les obstacles qui pourraient endommager votre bateau ou causer des dommages corporels voire la mort, consultez les aides à la navigation ainsi que les conditions météo sur l'eau pendant que vous naviguez.

La fonction Auto Guidage est basée sur des informations de carte électronique. Ces données ne garantissent pas un itinéraire dénué d'obstacles. Comparez avec soin le parcours à tous les signaux visuels, et évitez les terres, hauts-fonds ou autres obstacles pouvant se trouver sur votre trajectoire.

Lors de l'utilisation de l'option Rallier, un parcours direct et un parcours corrigé peuvent passer sur des terres ou un haut-fond. Utilisez les signaux visuels et barrez pour éviter les récifs, les hauts-fonds et autres objets dangereux.

REMARQUE : la carte de pêche est disponible avec les cartes Premium dans certaines zones.

REMARQUE : la fonction Auto Guidage est disponible avec les cartes Premium dans certaines régions.

- 1 Depuis la carte de navigation ou la carte de pêche, sélectionnez une position.
- 2 Si besoin, sélectionnez **Naviguer jusqu'à**.
- 3 Sélectionnez une option :
 - Pour naviguer directement vers la position, sélectionnez **Rallier** ou .
 - Pour créer une route vers cette position qui inclut les changements de direction, sélectionnez **Itinéraire vers** ou .
 - Pour utiliser l'auto guidage, sélectionnez **Autoguidage** ou .
- 4 Consultez le parcours représenté par la ligne de couleur magenta.

REMARQUE : lorsque vous utilisez la fonction Auto Guidage, les segments gris d'une ligne magenta indiquent qu'Auto Guidage ne peut effectuer aucun calcul sur ces parties de l'itinéraire. Cela est dû aux paramètres de profondeur de sécurité minimum et de hauteur de sécurité minimum pour franchir un obstacle.

- 5 Suivez la ligne magenta et barrez pour éviter les récifs, les hauts-fonds et autres obstacles.

Cartes Premium

AVERTISSEMENT

Toutes les routes et lignes de navigation affichées sur le traceur sont destinées à vous donner une direction globale ou à vous indiquer le cap à suivre. Vous n'avez pas besoin de les suivre précisément. Pour éviter l'échouement ou les obstacles qui pourraient endommager votre bateau ou causer des dommages corporels voire la mort, consultez les aides à la navigation ainsi que les conditions météo sur l'eau pendant que vous naviguez.

La fonction Auto Guidage est basée sur des informations de carte électronique. Ces données ne garantissent pas un itinéraire dénué d'obstacles. Comparez avec soin le parcours à tous les signaux visuels, et évitez les terres, hauts-fonds ou autres obstacles pouvant se trouver sur votre trajectoire.

REMARQUE : tous les modèles ne prennent pas en charge toutes les cartes.

Les cartes Premium facultatives, telles que BlueChart® g3 Vision, vous permettent de tirer le meilleur parti de votre traceur. En plus de fournir une carte marine détaillée, les cartes Premium peuvent présenter les fonctions suivantes, disponibles dans certaines régions.

Mariner's Eye 3D : offre une vue de dessus et de l'arrière du bateau pour une aide à la navigation en trois dimensions.

Fish Eye 3D : offre une vue sous-marine en trois dimensions qui représente visuellement le fond sous-marin en fonction des informations de la carte.

Cartes de pêche : affiche la carte avec des contours de profondeurs améliorés et sans données de navigation. Cette carte convient parfaitement pour la pêche hauturière.

Images satellite haute résolution : offre des images satellite haute résolution pour une vision réaliste des terres et des étendues d'eau sur la carte de navigation ([Affichage des images satellites sur la carte de navigation, page 12](#)).

Photos aériennes : offre une vue des marinas et d'autres photos aériennes pertinentes pour la navigation afin de vous aider à visualiser les environs ([Affichage de photos aériennes de repères, page 12](#)).

Données détaillées de routes et de points d'intérêt : offre des données de routes et de points d'intérêt qui incluent des routes côtières et des points d'intérêt très détaillés (comme des restaurants, des hôtels et des attractions locales).

Autoguidage : utilise des informations et des données de carte spécifiques à votre bateau pour déterminer le meilleur itinéraire vers votre destination.

Vue de la carte Fish Eye 3D

À l'aide des lignes des courbes bathymétriques des cartes Premium, telles que BlueChart g3 Vision, la fonction Fish Eye 3D fournit une vue sous-marine du fond marin ou du fond des lacs.

Les cibles suspendues, comme les poissons, sont indiquées par des sphères rouges, vertes et jaunes. Le rouge indique les plus grosses cibles et le vert les plus petites.

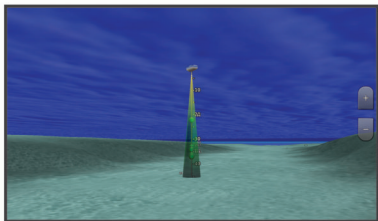

Affichage des informations de la station de marées

L'icône  sur la carte indique une station de marées. Vous pouvez visualiser un graphique détaillé d'une station de marées pour vous aider à prévoir le niveau de marée à différentes heures ou sur différents jours.

REMARQUE : cette fonction est disponible avec les cartes Premium dans certaines régions.

- 1 Depuis la carte de navigation ou la carte de pêche, sélectionnez une station de marées.
Le sens des marées et les informations sur le niveau de marée s'affichent en regard de .
- 2 Sélectionnez le nom de la station.

Indicateurs animés des marées et des courants

REMARQUE : cette fonction est disponible avec les cartes Premium dans certaines régions.

Vous pouvez afficher les indicateurs de sens des courants et de station d'observation des marées sur la carte de navigation ou de pêche. Vous devez aussi activer les icônes animées dans les paramètres cartographiques (*Affichage des indicateurs de marées et de courants*, page 12).

Un indicateur de station d'observation des marées apparaît sur la carte sous la forme d'un graphique à barres avec une flèche. Une flèche rouge pointant vers le bas indique une marée descendante tandis qu'une flèche bleue pointant vers le haut indique une marée montante. Lorsque vous déplacez le curseur sur l'indicateur de station d'observation des marées, la hauteur de la marée au niveau de la station s'affiche au-dessus de l'indicateur de la station.

Les indicateurs de sens des courants prennent la forme de flèches sur la carte. Le sens de chaque flèche indique le sens du courant à l'emplacement spécifique sur la carte. La couleur de la flèche indique la plage de vitesse du courant à cette position. Lorsque vous déplacez le curseur sur l'indicateur de sens des courants, la vitesse spécifique du courant à cette position apparaît au-dessus de l'indicateur de sens.

Couleur	Plage de vitesse actuelle
Jaune	0 à 1 nœud
Orange	1 à 2 nœuds
Rouge	2 nœuds minimum

Affichage des indicateurs de marées et de courants

REMARQUE : cette fonction est disponible avec les cartes Premium dans certaines régions.

Vous pouvez afficher des indicateurs animés ou statiques de station de marées ou de courant sur la carte de navigation ou la carte de pêche.

- 1 Depuis la carte de navigation ou la carte de pêche, sélectionnez **Menu > Calques > Carte > Marées et courants**.
- 2 Sélectionnez une option :
 - Pour afficher les indicateurs de station de marées et les indicateurs de sens des courants animés sur la carte, sélectionnez **Animé**.
 - Pour activer le curseur marée et courant, qui définit la durée pendant laquelle les courants et les marées sont signalés sur la carte, sélectionnez **Curseur**.

Affichage des images satellites sur la carte de navigation

REMARQUE : cette fonction est disponible avec les cartes Premium dans certaines régions.

Vous pouvez placer des images satellite haute résolution sur les terres ou les étendues d'eau sur la carte de navigation.

REMARQUE : une fois activées, les images satellite haute résolution ne sont présentes qu'à des niveaux de zoom faibles. Si vous ne voyez pas d'images haute résolution dans votre région cartographiée facultative, vous pouvez sélectionner **+** pour effectuer un zoom avant. Vous pouvez également définir un niveau de détail plus élevé en modifiant le niveau du zoom de la carte.



- 1 Sur la carte de navigation, sélectionnez **Menu > Calques > Carte > Photos satellites**.
- 2 Sélectionnez une option :
 - Sélectionnez **Terre seulement** pour afficher les informations de carte standard sur l'eau avec des photos recouvrant la terre.
REMARQUE : vous devez activer ce paramètre pour voir les cartes Standard Mapping®.
 - Sélectionnez **Carte photo** pour afficher les photos sur l'eau et la terre avec un niveau d'opacité spécifié. Utilisez le curseur pour régler l'opacité de la photo. Plus le pourcentage est élevé, plus les photos satellite couvrent les terres et les étendues d'eau.

Affichage de photos aériennes de repères

Pour afficher des photos aériennes sur la carte de navigation, vous devez activer la fonction Points photo dans le paramétrage cartographique.

REMARQUE : cette fonction est disponible avec les cartes Premium dans certaines régions.

Vous pouvez utiliser des photos aériennes de repères, marinas et ports afin de vous aider à vous orienter dans votre environnement ou pour vous familiariser avec une marina ou un port avant votre arrivée.

- 1 Depuis une carte de navigation, sélectionnez une icône d'appareil photo :
 - Pour voir une photo de dessus, sélectionnez .
 - Pour voir une photo en perspective, sélectionnez . La photo a été prise à partir de l'emplacement de l'appareil photo, pointé dans la direction du cône.
- 2 Sélectionnez **Photo**.







Récepteur AIS

Le récepteur AIS (Automatic Identification System) vous permet d'identifier et de suivre d'autres navires et vous avertit du trafic de la zone. Lorsqu'il est relié à un périphérique AIS externe, le traceur peut indiquer certaines informations AIS sur d'autres navires à portée, dès l'instant que ces derniers sont équipés d'un transpondeur et qu'ils transmettent activement des informations AIS.

Les informations sur chaque navire comprennent le code MMSI (Maritime Mobile Service Identity), la position, la vitesse GPS, le cap GPS, le temps écoulé depuis la dernière position signalée du navire, l'approche la plus près et le temps d'approche le plus près.

Certains modèles de traceurs prennent aussi en charge la fonction BFT (Blue Force Tracking). Les navires suivis avec le BFT sont indiqués en couleur bleu-vert.

Symboles de ciblage AIS

Symbole	Description
	Navire AIS. Le navire transmet des informations AIS. Le sens vers lequel pointe le triangle indique le sens dans lequel se déplace le navire AIS.
	La cible est sélectionnée.
	La cible est activée. La cible apparaît plus grande sur le graphique. Une ligne verte reliée à la cible indique le cap de la cible. Le MMSI, la vitesse et la direction du navire sont précisés sous la cible si l'affichage des détails a été configuré sur Afficher. Une bannière de message apparaît en cas de perte de la transmission AIS du navire.
	La cible est perdue. Une croix (X) verte indique la perte de la transmission AIS du navire. Le traceur affiche une bannière de message vous invitant à préciser si vous souhaitez continuer à suivre le navire. Si vous interrompez le suivi du navire, le symbole de cible perdue disparaît de la carte ou de la vue 3D.
	Cible dangereuse à portée. La cible clignote, une alarme retentit et une bannière de message s'affiche. Une fois l'alarme reconnue, un triangle rouge auquel est reliée une ligne rouge indique la position et le cap de la cible. Si l'alarme de collision de la zone de sécurité a été désactivée, la cible clignote, mais aucune alarme sonore ne retentit et la bannière n'apparaît pas. Une bannière de message apparaît en cas de perte de la transmission AIS du navire.
	La cible dangereuse est perdue. Une croix (X) rouge indique la perte de la transmission AIS du navire. Le traceur affiche une bannière de message vous invitant à préciser si vous souhaitez continuer à suivre le navire. Si vous interrompez le suivi du navire, le symbole de cible dangereuse perdue disparaît de la carte ou de la vue 3D.
	La position de ce symbole indique le point d'approche le plus proche d'une cible dangereuse, et les numéros en regard du symbole indiquent le temps jusqu'au point d'approche le plus proche de cette cible.

REMARQUE : les navires suivis avec le BFT (Blue Force Tracking) sont indiqués en couleur bleu-vert, quel que soit leur statut.

Cap et parcours prévu des cibles AIS activées

Lorsque les informations sur le cap et le cap suivi sont fournies par une cible AIS activée, le cap de la cible apparaît sur une carte sous la forme d'une ligne continue reliée au symbole de la cible AIS. Aucune ligne de foi n'apparaît sur une vue 3D.

L'itinéraire prévu de la cible AIS activée apparaît sous la forme d'une ligne en pointillés sur une carte ou une vue 3D. La longueur de la ligne d'itinéraire prévue repose sur la valeur du paramètre de cap prévu. Si une cible AIS ne transmet pas d'informations sur sa vitesse ou si le navire ne se déplace pas, aucune ligne d'itinéraire prévue n'apparaît. Toute modification des informations sur la vitesse, le cap suivi ou le régime du moteur que transmet le navire peut avoir une incidence sur le calcul de la ligne d'itinéraire prévue.

Lorsque les informations sur le cap suivi, le cap et le régime du moteur sont fournies par une cible AIS activée, l'itinéraire prévu de la cible est calculé en fonction des informations sur le cap suivi et le régime du moteur. La direction dans laquelle la cible tourne, qui repose aussi sur les informations sur le régime du moteur, est indiquée par la direction de la pointe à l'extrémité de la ligne de foi. La longueur de la pointe ne change pas.



Lorsque les informations sur le cap suivi et le cap sont fournies par une cible AIS activée mais pas le régime du moteur, l'itinéraire prévu de la cible est calculé en fonction des informations sur le cap suivi.

Activation d'une cible pour un navire AIS

- 1 Depuis une carte ou une vue 3D, sélectionnez un navire AIS.
- 2 Sélectionnez **Navire AIS > Activer la cible**.

Affichage des informations sur un navire AIS ciblé

Vous pouvez afficher l'état du signal AIS, le numéro MMSI, la vitesse GPS, le cap GPS et d'autres informations transmises sur un navire AIS ciblé.

- 1 Dans une carte ou une vue 3D, sélectionnez un navire AIS.
- 2 Sélectionnez **Navire AIS**.

Désactivation d'une cible pour un navire AIS

- 1 Depuis une carte ou une vue 3D, sélectionnez un navire AIS.
- 2 Sélectionnez **Navire AIS > Désactiver**.

Affichage d'une liste des risques AIS et MARPA

- 1 Sur une carte, sélectionnez **Menu > Calques > Autres navires > Liste > Afficher**.
- 2 Sélectionnez le type de risques à inclure dans la liste.

Configuration de l'alarme de collision de la zone de sécurité

Pour pouvoir configurer une alarme de collision, vous devez connecter au préalable un traceur compatible à un périphérique AIS ou à un radar.

L'alarme de collision de la zone de sécurité n'est utilisée qu'avec les fonctions AIS et MARPA. La fonction MARPA fonctionne avec un radar. La zone de sécurité permet d'éviter les collisions et peut être personnalisée.

- 1 Sélectionnez **Paramètres > Alarmes > Alar. collision > Activé**.

Une bannière de message apparaît et une alarme retentit lorsqu'un objet balisé MARPA ou un navire AIS pénètre dans la zone de sécurité de votre bateau. L'objet est également indiqué comme étant dangereux à l'écran. Lorsque l'alarme est désactivée, la bannière de message et l'alarme sonore ne sont également. Cependant, l'objet est toujours indiqué comme étant dangereux à l'écran.

- 2 Sélectionnez **Portée**, puis sélectionnez une distance pour le rayon de la zone de sécurité autour du navire.
- 3 Sélectionnez **Temps jusqu'à**, puis choisissez le moment auquel l'alarme doit retentir si une cible est détectée en approche de la zone de sécurité.

Par exemple, pour être averti 10 minutes avant qu'une cible n'entre dans la zone de sécurité, attribuez la valeur 10 à l'option Temps jusqu'à. L'alarme retentira 10 minutes avant l'entrée du navire dans la zone de sécurité.

- 4 Sélectionnez **Alarme MARPA**, puis sélectionnez une option pour les cas où l'alarme se déclenche en présence d'objets balisés MARPA.

Aides à la navigation AIS

Une aide à la navigation AIS (ATON) est un type d'aide à la navigation transmis par radio AIS. Les ATON sont affichés sur les cartes avec des informations d'identification comme la position et le type.

Il existe trois types principaux d'ATON AIS. Les ATON réels existent physiquement et envoient leurs informations de position et d'identification à partir de leur position réelle. Les ATON hybrides existent physiquement, mais leurs informations de position et d'identification sont envoyées d'un autre endroit. Les ATON virtuelles n'ont pas d'existence physique et leurs informations de position et d'identification sont envoyées d'un autre endroit.

Vous pouvez voir les ATON AIS sur la carte quand le traceur est connecté à une radio AIS compatible. Pour afficher les ATON AIS : sur une carte, sélectionnez **Menu > Calques > Carte > Aide à la navigation > ATON**. Vous pouvez afficher davantage

d'informations sur un ATON si vous sélectionnez cet ATON sur la carte.

Symbole	Signification
	ATON réel ou hybride
	ATON réel ou hybride : cardinale nord
	ATON réel ou hybride : cardinale sud
	ATON réel ou hybride : cardinale est
	ATON réel ou hybride : cardinale ouest
	ATON réel ou hybride : marque spéciale
	ATON réel ou hybride : marque sans danger
	ATON réel ou hybride : danger
	ATON virtuel
	ATON virtuel : cardinale nord
	ATON virtuel : cardinale sud
	ATON virtuel : cardinale est
	ATON virtuel : cardinale ouest
	ATON virtuel : marque spéciale
	ATON virtuel : marque sans danger
	ATON virtuel : danger

Signaux de détresse AIS

Les appareils autonomes émettent des signaux de détresse AIS et transmettent des rapports de position d'urgence lorsqu'ils sont activés. Le traceur peut recevoir des signaux provenant d'émetteurs de recherche et de secours (SART), de radiobalises de localisation des sinistres (EPRIB) ainsi que d'autres signaux Homme à la mer (MOB). Les transmissions de signaux de détresse diffèrent des transmissions AIS standard et apparaissent donc différemment sur le traceur. Au lieu de suivre la transmission d'un signal de détresse pour éviter une collision, vous localisez la transmission d'un signal de détresse et portez assistance à un navire ou à une personne.

Navigation vers la transmission d'un signal de détresse

Lorsque vous recevez la transmission d'un signal de détresse, un signal de détresse s'affiche.

Sélectionnez **Consulter** > **Rallier** pour lancer la navigation vers la transmission.

Symboles des cibles des signaux de détresse AIS

Symbole	Description
	Appareil de transmission de signaux de détresse AIS. Sélectionnez ce symbole pour afficher des informations supplémentaires sur la transmission et lancer la navigation.
	Transmission perdue.
	Test de transmission. S'affiche lorsqu'un navire teste son appareil de transmission de signaux de détresse. Il ne représente pas une situation d'urgence réelle.
	Perte du test de transmission.

Activation des alertes de test de transmission AIS

Pour éviter un trop grand nombre d'alertes de test et de symboles dans les zones fortement fréquentées telles que les marinas, vous pouvez choisir de recevoir ou d'ignorer les messages de test AIS. Pour tester un appareil AIS d'urgence, activez le traceur de façon à recevoir les alertes de test.

1 Sélectionnez **Paramètres** > **Alarmes** > **AIS**.

2 Sélectionnez une option :

- Pour recevoir ou ignorer les signaux de test EPRIB (Emergency Position Indicating Radio Beacon), sélectionnez **Test AIS-EPRIB**.
- Pour recevoir ou ignorer les signaux de test MOB (Homme à la mer), sélectionnez **Test AIS-MOB**.
- Pour recevoir ou ignorer les signaux de test SART (Search and Rescue Transpondeur), sélectionnez **Test AIS SART**.

Arrêt du récepteur AIS

La réception des signaux AIS est activée par défaut.

Sélectionnez **Paramètres** > **Autres navires** > **AIS** > **Désactivé**.

Toutes les fonctions AIS sont désactivées sur toutes les cartes et vues 3D. Ceci comprend le ciblage et le suivi des navires AIS, les alarmes de collision résultant du ciblage et du suivi des navires AIS et l'affichage des informations sur les navires AIS.

Menu Carte

REMARQUE : tous les paramètres ne peuvent pas s'appliquer à toutes les cartes. Certaines options nécessitent des cartes Premium ou des accessoires connectés tels que des radars.

REMARQUE : les menus peuvent contenir des paramètres non pris en charge par les cartes installées ou votre position actuelle. Si vous modifiez ces paramètres, les modifications ne se reflèteront pas sur la vue de la carte.

Sur une carte, sélectionnez Menu.

Calques : permet de régler l'apparence des différents éléments sur les cartes ([Calques Carte](#), page 14).

Quickdraw Contours : active le tracé du contour inférieur et vous permet de créer des étiquettes de carte de pêche ([Cartographie Garmin Quickdraw Contours](#), page 17).

Paramètres : permet de régler les paramètres de la carte ([Paramètres de la carte](#), page 16).

Modifier recouvrements : permet de définir les données qui s'affichent à l'écran ([Personnalisation des recouvrements de données](#), page 5).

Calques Carte

Vous pouvez activer et désactiver des calques de carte et personnaliser les fonctions des cartes. Chaque paramètre est spécifique à la carte ou à la vue utilisée.

REMARQUE : les paramètres s'appliquent uniquement à certaines cartes et à certains modèles de traceur. Certaines options nécessitent des cartes Premium ou des accessoires connectés.

REMARQUE : les menus peuvent contenir des paramètres non pris en charge par les cartes installées ou votre position actuelle. Si vous modifiez ces paramètres, les modifications ne se reflèteront pas sur la vue de la carte.

Sur une carte, sélectionnez **Menu** > **Calques**.

Carte : affiche et masque les éléments relatifs à la carte ([Paramètres du calque Carte](#), page 15).

Mon navire : affiche ou masque les éléments relatifs au bateau ([Paramètres du calque Mon bateau](#), page 15).

Données utilisateur : affiche ou masque les données utilisateur, comme les waypoints, les limites de pêche et les tracés, et permet d'ouvrir les listes de données utilisateur ([Paramètres du calque Données utilisateur](#), page 15).

Autres navires : permet de régler l'affichage des autres bateaux ([Paramètres du calque Autres bateaux](#), page 15).

Eau : affiche ou masque les éléments relatifs à la profondeur ([Paramètres du calque Eau](#), page 16).

Quickdraw Contours : affiche ou masque les données Garmin Quickdraw Contours ([Paramètres Garmin Quickdraw Contours](#), page 18).

Météo : affiche et masque les éléments relatifs à la météo ([Paramètres du calque Météo](#), page 16).

Paramètres du calque Carte

Sur une carte, sélectionnez **Menu > Calques > Carte**.

Photos satellites : affiche des images satellites haute résolution des terres, des étendues d'eau ou des deux sur la carte de navigation, lorsque certaines cartes Premium sont utilisées ([Affichage des images satellites sur la carte de navigation](#), page 12).

REMARQUE : vous devez activer ce paramètre pour voir les cartes Standard Mapping.

Marées et courants : affiche les indicateurs de station de courant et les indicateurs de marée sur la carte ([Affichage des indicateurs de marées et de courants](#), page 12) et active le curseur des marées et des courants. Ce dernier règle la durée pendant laquelle les courants et les marées sont signalés sur la carte.

POI terrestres : affiche les points d'intérêt sur la terre ferme.

Aide à la navigation : affiche des aides à la navigation, comme les ATON et les feux clignotants, sur la carte. Permet de sélectionner le type d'aide à la navigation NOAA ou AISM.

Points de service : affiche la position des services maritimes.

Profondeur : permet de régler les éléments du calque Profondeur ([Paramètres du calque Profondeur](#), page 15).

Zones accès limité : affiche des informations sur les limitées sur la carte.

Points photo : affiche les icônes de l'appareil photo pour les photos aériennes ([Affichage de photos aériennes de repères](#), page 12).

Paramètres du calque Profondeur

Sur une carte, sélectionnez **Menu > Calques > Carte > Profondeur**.

Ombre de profondeur : permet d'indiquer une profondeur inférieure et une profondeur supérieure pour l'ombrage des zones situées entre les deux valeurs.

Omb hts-fonds : permet de définir les ombres allant du littoral jusqu'à la profondeur spécifiée.

Points de sonde : permet d'activer les points de sonde et de définir une profondeur dangereuse. Les sondes ponctuelles inférieures ou égales à la profondeur dangereuse sont indiquées par un texte en rouge.

Contours de pêche : permet de définir le niveau de zoom pour obtenir une vue détaillée des contours inférieurs et des sondages de profondeur. La présentation de la carte est simplifiée pour une utilisation optimale en pêche.

Paramètres du calque Mon bateau

Sur une carte, sélectionnez **Menu > Calques > Mon navire**.

Ligne de foi : permet d'afficher et de régler la ligne de foi, une ligne tracée sur la carte à partir de l'étrave du bateau dans la direction du voyage ([Définition de la ligne de foi et des marqueurs d'angle](#), page 28).

Tracés actifs : affiche le tracé actif sur la carte et ouvre le menu Options du tracé actif.

Rose des vents : affiche une représentation visuelle de l'angle ou de la direction du vent, fournie par la girouette anémomètre connectée, et permet de définir la source du vent.

Rose des vents : permet d'afficher une rosace compas autour de votre bateau, indiquant la direction du compas orienté sur le cap du bateau. Si vous activez cette option, l'option Rose des vents se désactive.

Icône du bateau : permet de définir l'icône qui représente votre position actuelle sur la carte.

Paramètres des laylines

Pour utiliser les fonctionnalités de layline, vous devez connecter une girouette anémomètre au traceur.

En mode de navigation à la voile ([Configuration du type de navire](#), page 6), vous pouvez afficher les laylines sur la carte de navigation. Les laylines s'avèrent très utiles pendant les régates.

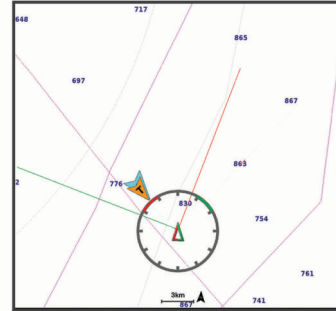

Sur la carte de navigation, sélectionnez **Menu > Calques > Mon navire > Routes normales > Configurer**.

Affichage : permet de régler l'affichage des laylines et des bateaux sur la carte, ainsi que la longueur des laylines.

Ang. navi. voile : permet de sélectionner la façon dont l'appareil calcule les laylines. L'option Réel calcule les laylines à l'aide de l'angle de vent mesuré par la girouette anémomètre. L'option Manuel calcule les laylines à l'aide des angles face au vent et sous le vent, mesurés manuellement.

Angle face vent : permet de définir une layline en fonction de l'angle de navigation à la voile face au vent.

Ang. sous vent : permet de définir une layline en fonction de l'angle de navigation à la voile sous le vent.

Correction marée : permet de corriger les laylines suivant les marées.

Filtre de layline : filtre les données de layline en fonction de l'intervalle de temps défini. Pour une layline plus homogène qui élimine certains changements de cap ou d'angle de vent réel, entrez un nombre plus élevé. Pour une layline plus sensible aux changements de cap ou d'angle de vent réel, entrez un nombre plus bas.

Paramètres du calque Données utilisateur

Vous pouvez afficher des données d'utilisateur comme les waypoints, les limites de pêche et les tracés sur vos cartes.

Sur une carte, sélectionnez **Menu > Calques > Données utilisateur**.

Waypoints : affiche les waypoints sur la carte et ouvre la liste des waypoints.

Limites : affiche les limites de pêche sur la carte et ouvre la liste des limites de pêche.

Tracés : affiche les tracés sur la carte.

Paramètres du calque Autres bateaux

REMARQUE : ces options nécessitent des accessoires connectés, tels qu'un récepteur AIS, un radar ou une radio VHF.

Sur une carte, sélectionnez **Menu > Calques > Autres navires**.

ASN : permet de définir l'affichage des bateaux et sillages ASN sur la carte et d'afficher la liste ASN.

AIS : permet de définir l'affichage des bateaux et sillages AIS sur la carte et d'afficher la liste AIS.

MARPA : permet de définir l'affichage des bateaux et sillages MARPA sur la carte et d'afficher la liste MARPA.

Détails : affiche sur la carte d'autres détails sur les bateaux.

Cap prévu : permet de définir la durée pour le cap prévu des navires AIS et balisés MARPA.

Alar. collision : permet de régler l'alarme de collision de la zone de sécurité (*Configuration de l'alarme de collision de la zone de sécurité*, page 13).

Paramètres du calque Eau

Sur une carte, sélectionnez **Menu > Calques > Eau**.

REMARQUE : le menu peut contenir des paramètres non pris en charge par les cartes installées ou votre position actuelle. Si vous modifiez ces paramètres, les modifications ne se reflèteront pas sur la vue de la carte.

REMARQUE : les paramètres s'appliquent uniquement à certaines cartes, certaines vues et certains modèles de traceur. Certaines options nécessitent des cartes Premium ou des accessoires connectés.

Ombre de profondeur : permet d'indiquer une profondeur inférieure et une profondeur supérieure pour l'ombrage des zones situées entre les deux valeurs.

Omb hts-fonds : permet de définir les ombres allant du littoral jusqu'à la profondeur spécifiée.

Points de sonde : permet d'activer les points de sonde et de définir une profondeur dangereuse. Les sondes ponctuelles inférieures ou égales à la profondeur dangereuse sont indiquées par un texte en rouge.

Contours de pêche : permet de définir le niveau de zoom pour obtenir une vue détaillée des contours inférieurs et des sondages de profondeur. La présentation de la carte est simplifiée pour une utilisation optimale en pêche.

Ombre du relief : affiche le dénivelé du fond avec un ombrage. Cette fonction est uniquement disponible sur certaines cartes Premium.

Images sond. : affiche les images du sondeur pour montrer la densité du fond. Cette fonction est uniquement disponible sur certaines cartes Premium.

Niveau du lac : règle le niveau de l'eau actuel du lac. Cette fonction est uniquement disponible sur certaines cartes Premium.

Ombre de la portée de profondeur

Vous pouvez définir des plages de couleurs sur votre carte pour indiquer la profondeur de l'eau où vos poissons mordent à l'hameçon. Vous pouvez définir des portées plus profondes pour surveiller la vitesse à laquelle la profondeur du fond varie dans une portée de profondeur donnée. Vous pouvez créer dix portées de la profondeur au maximum. Pour la pêche en eaux intérieures, limitez-vous à cinq portées de profondeur pour réduire les parasites sur la carte. Les portées de profondeur s'appliquent à toutes les cartes et à tous les plans d'eau.

Certaines cartes Garmin LakeVü™ et cartes supplémentaires Premium ont plusieurs ombrages de profondeur par défaut.

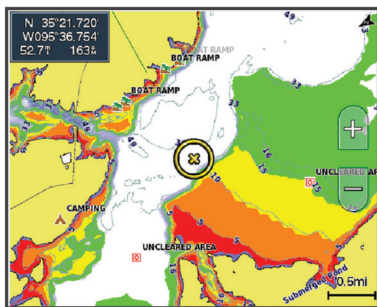

Rouge	De 0 à 1,5 m (de 0 à 5 pi)
Orange	De 1,5 à 3 m (de 5 à 10 pi)
Jaune	De 3 à 4,5 m (de 10 à 15 pi)
Vert	De 4,5 à 7,6 m (de 15 à 25 pi)

Paramètres du calque Météo

Depuis la carte de navigation ou la carte de pêche, sélectionnez **Menu > Calques > Carte > Météo > ☁**.

Sur une carte météo, sélectionnez **Menu > Calques > Carte > Météo**.

Calques observés : permet de définir quels éléments météorologiques observés sont affichés. La météo observée correspond aux conditions météorologiques visibles sur le moment.

Calques des prévisions : permet de définir quelles prévisions météo sont affichées.

Mode Calque : permet d'afficher les prévisions météo et les conditions observées.

En continu : permet d'afficher une boucle des prévisions météo et des conditions observées.

Légende : affiche la légende météo ; la sévérité des conditions augmente de gauche à droite.

Abonnement météo : affiche les informations sur l'abonnement météo.

Restaurer les réglages par défaut : permet de restaurer les paramètres météo par défaut.

Modifier recouvrements : permet de définir les données qui s'affichent à l'écran (*Personnalisation des recouvrements de données*, page 5).

Paramètres du calque Radar

Depuis la carte de navigation ou la carte de pêche, sélectionnez **Menu > Calques > Radar > Ⓜ**.

Sur un écran de radar, sélectionnez **Menu**.

Radar en veille : arrête la transmission radar.

Sensibilité : permet de régler la sensibilité (*Réglage automatique de la sensibilité sur l'écran Radar*, page 42).

Effet mer : permet de régler l'effet mer (*Réglage automatique de la sensibilité sur l'écran Radar*, page 42).

Options de radar : permet d'accéder au menu des options de radar (*Menu Options du radar*, page 43).

Autres navires : permet de régler l'affichage des autres bateaux sur la vue du radar (*Paramètres du calque Autres bateaux*, page 15).

Configuration du radar : permet d'accéder aux paramètres d'affichage du radar (*Menu Configuration du radar*, page 43).

Modifier recouvrements : permet de définir les données qui s'affichent à l'écran (*Personnalisation des recouvrements de données*, page 5).

Paramètres de la carte

REMARQUE : les paramètres s'appliquent uniquement à certaines cartes et vues 3D. Certains paramètres nécessitent l'utilisation d'accessoires externes ou de cartes Premium.

Sur une carte, sélectionnez **Menu > Paramètres**.

Orientation : permet de définir la perspective de la carte.

Détail : permet d'ajuster le niveau de détail affiché sur la carte à différents niveaux de zoom.

Taille de la carte : permet de définir la taille de la partie visible de la carte.

Planisphère : permet d'utiliser un planisphère de base ou une carte avec relief ombré sur la carte. Ces différences sont uniquement visibles lorsque vous effectuez un zoom arrière trop important pour voir les cartes détaillées.

Ligne de départ : permet de définir la ligne de départ pour une régata (*Définition de la ligne de départ*, page 26).

Carte gde éch. : affiche une petite carte centrée sur votre position actuelle.

Paramètres de la vue Fish Eye 3D

REMARQUE : cette fonction est disponible avec les cartes Premium dans certaines régions.

Dans la vue de carte Fish Eye 3D, sélectionnez **Menu**.

Affichage : permet de définir la perspective de la carte 3D.

Tracés : permet d'afficher les tracés.

Cône de sondeur : permet d'afficher un cône indiquant la zone couverte par la sonde.

Symb. poisson : permet d'afficher les cibles suspendues.

Cartes prises en charge

Pour vous permettre de passer du bon temps sur l'eau en toute sécurité, les appareils Garmin ne prennent en charge que les cartes officielles produites par Garmin ou un éditeur tiers approuvé.

Vous pouvez acheter des cartes auprès de Garmin. Si vous achetez des cartes auprès d'autres vendeurs que Garmin, vérifiez bien d'avoir affaire à un vendeur autorisé. Faites très attention aux vendeurs en ligne. Si vous avez acheté une carte non prise en charge, renvoyez-la au vendeur.

Cartographie Garmin Quickdraw Contours

⚠ AVERTISSEMENT

La fonction cartographique Garmin Quickdraw Contours permet à l'utilisateur de générer des cartes. Garmin n'offre aucune garantie quant à la précision, à la fiabilité, à l'exhaustivité ou à la pertinence des cartes générées par des tiers. L'utilisation des cartes générées par des tiers se fait à vos propres risques.

La fonction de cartographie Garmin Quickdraw Contours vous permet de créer des cartes avec des contours et des étiquettes de profondeur pour n'importe quel plan d'eau.

Lorsque Garmin Quickdraw Contours enregistre des données, un cercle coloré entoure l'icône du bateau. Ce cercle représente approximativement la zone de la carte qui est balayée à chaque passage.

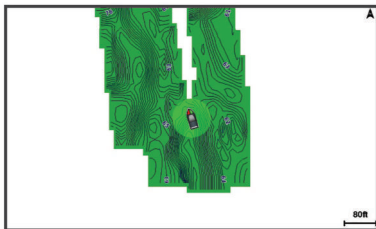

Un cercle vert indique que la profondeur et la position GPS sont bonnes et que la vitesse est inférieure à 16 km/h (10 mph). Un cercle jaune indique que la profondeur et la position GPS sont bonnes et que la vitesse se situe entre 16 et 32 km/h (entre 10 et 20 mph). Un cercle rouge indique que la profondeur et la position GPS sont mauvaises et que la vitesse est supérieure à 32 km/h (20 mph).

Vous pouvez afficher les données Garmin Quickdraw Contours sur un écran combiné ou comme vue unique sur la carte.

La quantité de données enregistrées dépend de la taille de votre carte mémoire, de la source de votre sondeur et de la vitesse du bateau pendant l'enregistrement des données. Vous pouvez enregistrer plus longtemps avec un sondeur à faisceau unique. Une carte mémoire de 2 Go peut contenir l'équivalent d'environ 1 500 heures de données.

Lorsque vous enregistrez des données sur la carte mémoire de votre traceur, les nouvelles données sont ajoutées à votre carte Garmin Quickdraw Contours existante et enregistrées sur la

carte mémoire. Lorsque vous insérez une nouvelle carte mémoire, les données existantes ne sont pas transférées sur cette nouvelle carte.

Cartographier un plan d'eau avec la fonction Garmin Quickdraw Contours

Pour pouvoir utiliser la fonction Garmin Quickdraw Contours, vous devez disposer d'un sondeur, d'une position GPS et d'une carte mémoire avec suffisamment d'espace disponible.

- 1 Depuis une vue de carte, sélectionnez **Menu** > **Quickdraw Contours** > **Démarrer enregistrement**.
- 2 Lorsque l'enregistrement est terminé, sélectionnez **Menu** > **Quickdraw Contours** > **Arrêter enregistrement**.
- 3 Sélectionnez **Gérer** > **Nom** et entrez un nom pour la carte.

Ajout d'une étiquette à une carte Garmin Quickdraw Contours

Vous pouvez ajouter des étiquettes sur une carte Garmin Quickdraw Contours pour signaler des dangers ou des points d'intérêt.

- 1 Depuis la carte de navigation, sélectionnez une position.
- 2 Sélectionnez **Étiq Quickdraw**.
- 3 Saisissez le texte de l'étiquette et sélectionnez **Terminé**.

Communauté Garmin Quickdraw

La communauté Garmin Quickdraw est une communauté en ligne gratuite et publique qui vous permet de partager vos cartes de courbes bathymétriques Garmin Quickdraw Contours avec d'autres personnes. Vous pouvez aussi télécharger les cartes créées par d'autres membres.

Si votre appareil est doté de la technologie Wi-Fi, vous pouvez utiliser l'application ActiveCaptain pour accéder à la communauté Garmin Quickdraw ([Connexion à la communauté Garmin Quickdraw avec ActiveCaptain](#), page 17).

Si votre appareil n'est pas doté de la technologie Wi-Fi, vous pouvez utiliser le site Web Garmin Connect™ pour accéder à la communauté Garmin Quickdraw ([Connexion à la communauté Garmin Quickdraw avec Garmin Connect](#), page 18).

Connexion à la communauté Garmin Quickdraw avec ActiveCaptain

1 Sur votre appareil mobile, ouvrez l'application ActiveCaptain et connectez-vous à l'appareil GPSMAP ([Utilisation de l'application ActiveCaptain](#), page 7).

2 Dans l'application, sélectionnez **Communauté Quickdraw**.

Vous pouvez télécharger des courbes bathymétriques à partir d'autres communautés ([Téléchargement de cartes de la communauté Garmin Quickdraw avec ActiveCaptain](#), page 17) et partager les courbes que vous avez créées ([Partage de vos cartes Garmin Quickdraw Contours avec la communauté Garmin Quickdraw à l'aide d'ActiveCaptain](#), page 18).

Téléchargement de cartes de la communauté Garmin Quickdraw avec ActiveCaptain

Vous pouvez télécharger les cartes Garmin Quickdraw Contours créées et partagées par d'autres membres de la communauté Garmin Quickdraw.

1 Dans l'application ActiveCaptain sur votre appareil mobile, sélectionnez **Communauté Quickdraw** > **Rechercher des contours**.

2 Utilisez la carte et les fonctions de recherche pour localiser une zone à télécharger.

Les points rouges représentent les cartes Garmin Quickdraw Contours de cette zone qui ont été partagées.

3 Sélectionnez **Sélectionner une région à télécharger**.

4 Faites glisser la zone pour sélectionner la zone à télécharger.

5 Faites glisser les coins pour modifier la zone à télécharger.

6 Sélectionnez **Zone de téléchargement**.

La prochaine fois que vous connecterez l'application ActiveCaptain à l'appareil GPSMAP, les courbes bathymétriques téléchargées seront transférées automatiquement sur l'appareil.

Partage de vos cartes Garmin Quickdraw Contours avec la communauté Garmin Quickdraw à l'aide d'ActiveCaptain

Vous pouvez partager les cartes Garmin Quickdraw Contours que vous avez créées avec les autres membres de la communauté Garmin Quickdraw.

Lorsque vous partagez une carte de courbes bathymétriques, seule cette carte est partagée. Vos waypoints ne sont pas partagés.

Lors de la configuration de votre application ActiveCaptain, vous avez peut-être choisi de partager automatiquement vos courbes bathymétriques avec la communauté. Si ce n'est pas le cas, procédez comme suit pour activer le partage.

Dans l'application ActiveCaptain sur votre appareil mobile, sélectionnez **Synchroniser avec le traceur > Contribuer à la Communauté**.

La prochaine fois que vous connecterez l'application ActiveCaptain à l'appareil GPSMAP, vos cartes bathymétriques seront transférées automatiquement sur la communauté.

Connexion à la communauté Garmin Quickdraw avec Garmin Connect

1 Rendez-vous sur connect.garmin.com.

2 Sélectionnez **Prise en main > Communauté Quickdraw > Prise en main**.

3 Si vous n'avez pas de compte Garmin Connect, créez-en un.

4 Connectez-vous à votre compte Garmin Connect.

5 Sélectionnez **Marine** en haut à droite pour ouvrir le widget Garmin Quickdraw.

ASTUCE : assurez-vous d'avoir une carte mémoire dans votre ordinateur pour partager des cartes Garmin Quickdraw Contours.

Partage de vos cartes Garmin Quickdraw Contours avec la communauté Garmin Quickdraw à l'aide d'Garmin Connect

Vous pouvez partager les cartes Garmin Quickdraw Contours que vous avez créées avec les autres membres de la communauté Garmin Quickdraw.

Lorsque vous partagez une carte de courbes bathymétriques, seule cette carte est partagée. Vos waypoints ne sont pas partagés.

1 Insérez une carte mémoire dans le logement prévu à cet effet ([Cartes mémoire, page 3](#)).

2 Insérez la carte mémoire dans votre ordinateur.

3 Accédez à la communauté Garmin Quickdraw ([Connexion à la communauté Garmin Quickdraw avec Garmin Connect, page 18](#)).

4 Sélectionnez **Partager vos courbes bathymétriques**.

5 Parcourez votre carte mémoire et sélectionnez le dossier / Garmin.

6 Ouvrez le dossier Quickdraw et sélectionnez le fichier nommé ContoursLog.svy.

Une fois le fichier téléchargé, supprimez le fichier ContoursLog.svy de votre carte mémoire pour éviter tout problème lors de vos futurs téléchargements. Vos données ne seront pas perdues.

Téléchargement de cartes de la communauté Garmin Quickdraw avec Garmin Connect

Vous pouvez télécharger les cartes Garmin Quickdraw Contours créées et partagées par d'autres membres de la communauté Garmin Quickdraw.

Si votre appareil n'est pas doté de la technologie Wi-Fi, vous pouvez passer par le site Web Garmin Connect pour accéder à la communauté Garmin Quickdraw.

Si votre appareil est doté de la technologie Wi-Fi, nous vous recommandons d'accéder à la communauté Garmin Quickdraw via l'application ActiveCaptain ([Connexion à la communauté Garmin Quickdraw avec ActiveCaptain, page 17](#)).

1 Insérez la carte mémoire dans votre ordinateur.

2 Accédez à la communauté Garmin Quickdraw ([Connexion à la communauté Garmin Quickdraw avec Garmin Connect, page 18](#)).

3 Sélectionnez **Rechercher des contours**.

4 Utilisez la carte et les fonctions de recherche pour localiser une zone à télécharger.

Les points rouges représentent les cartes Garmin Quickdraw de cette région qui ont été partagées.

5 Sélectionnez **Sélectionner une zone pour le téléchargement**.

6 Etirez les bords du cadre pour sélectionner la zone à télécharger.

7 Sélectionnez **Démarrer le téléchargement**.

8 Enregistrez le fichier sur votre carte mémoire.

ASTUCE : si vous ne trouvez pas le fichier, regardez dans le dossier Téléchargements. Il est possible que votre navigateur ait enregistré le fichier dans ce dossier.

9 Retirez la carte mémoire de votre ordinateur.

10 Insérez la carte mémoire dans le logement prévu à cet effet ([Cartes mémoire, page 3](#)).

Le traceur reconnaît automatiquement les cartes de courbes bathymétriques. Le chargement des cartes sur le traceur peut prendre plusieurs minutes.

Paramètres Garmin Quickdraw Contours

Sur une carte, sélectionnez **Menu > Quickdraw Contours > Paramètres**.

Décalage enregistr. : définit la profondeur d'installation d'une sonde pour améliorer la précision des enregistrements des fonds. Si le niveau de l'eau a changé depuis votre dernier enregistrement, ajustez ce paramètre pour que la profondeur d'enregistrement soit la même pour les deux enregistrements.

Par exemple, si la profondeur du sondeur était de 3,1 mètres (10,5 pieds) lors de votre dernier enregistrement et que sa profondeur est de 3,6 mètres (12 pieds) aujourd'hui, saisissez la valeur -0,5 mètre (-1,5 pied) pour le paramètre Décalage enregistr..

Déc. aff. utilisat. : définit la différence entre la profondeur des courbes bathymétriques et celle indiquée sur vos cartes de courbes bathymétriques pour compenser les changements de niveau d'eau d'une étendue d'eau ou les erreurs de profondeur des cartes préchargées.

Décal. affich. comm. : définit la différence entre la profondeur des courbes bathymétriques et celle indiquée sur les cartes de courbes bathymétriques de la communauté pour compenser les changements de niveau d'eau d'un plan d'eau ou les erreurs de profondeur des cartes préchargées.

Couleurs cartographie : permet de définir la couleur de l'affichage de Garmin Quickdraw Contours. Quand cette option est activée, les couleurs indiquent la qualité de l'enregistrement. Lorsque cette option est désactivée, les zones de contours s'affichent selon les couleurs standard de la carte.

Le vert indique que la profondeur et la position GPS sont bonnes et que la vitesse est inférieure à 16 km/h (10 mph). Le jaune indique que la profondeur et la position GPS sont

bonnes et que la vitesse se situe entre 16 et 32 km/h (entre 10 et 20 mph). Le rouge indique que la profondeur et la position GPS sont mauvaises et que la vitesse est supérieure à 32 km/h (20 mph).

Ombre de profondeur : permet d'indiquer la profondeur minimale et maximale d'une portée de la profondeur et de lui associer une couleur.

Navigation avec un traceur

⚠ AVERTISSEMENT

Toutes les routes et lignes de navigation affichées sur le traceur sont destinées à vous donner une direction globale ou à vous indiquer le cap à suivre. Vous n'avez pas besoin de les suivre précisément. Pour éviter l'échouement ou les obstacles qui pourraient endommager votre bateau ou causer des dommages corporels voire la mort, consultez les aides à la navigation ainsi que les conditions météo sur l'eau pendant que vous naviguez.

La fonction Auto Guidage est basée sur des informations de carte électronique. Ces données ne garantissent pas un itinéraire dénué d'obstacles. Comparez avec soin le parcours à tous les signaux visuels, et évitez les terres, hauts-fonds ou autres obstacles pouvant se trouver sur votre trajectoire.

Lors de l'utilisation de l'option Rallier, un parcours direct et un parcours corrigé peuvent passer sur des terres ou un haut-fond. Utilisez les signaux visuels et barrez pour éviter les récifs, les hauts-fonds et autres objets dangereux.

⚠ ATTENTION

Si votre navire est équipé d'un système de pilote automatique, un contrôleur de pilote dédié doit être installé à la barre afin de désactiver le système en cas de besoin.

REMARQUE : certaines vues de carte sont disponibles avec les cartes Premium, dans certaines zones.

Pour naviguer, vous devez choisir une destination, définir un parcours ou créer un itinéraire, puis suivre ce parcours ou cet itinéraire. Vous pouvez suivre le parcours ou l'itinéraire sur la carte de navigation, la carte de pêche, la Perspective 3D ou la vue Mariner's Eye 3D.

Trois options permettent de définir et de suivre un parcours vers une destination : Rallier, Itinéraire vers ou Autoguidage.

Rallier : permet de vous mener directement à la destination.

C'est l'option standard pour naviguer vers une destination. Le traceur crée un parcours ou un itinéraire de navigation en ligne droite vers la destination. L'itinéraire peut traverser des terres et rencontrer d'autres obstacles.

Itinéraire vers : permet de créer un itinéraire de votre position vers une destination, tout en permettant d'ajouter des changements de direction en cours de route. Cette option génère un parcours en ligne droite vers la destination mais vous permet d'ajouter des changements de direction dans le parcours pour éviter les terres et autres obstacles.

Autoguidage : utilise les informations et des données de carte spécifiques à votre bateau pour déterminer le meilleur itinéraire vers votre destination. Cette option n'est disponible que lors de l'utilisation d'une carte Premium compatible dans un traceur compatible. Elle fournit un itinéraire de navigation détaillé vers la destination, en évitant les terres et autres obstacles ([Auto guidage, page 22](#)).

Lorsque vous utilisez un pilote automatique compatible connecté au traceur par NMEA 2000, le pilote automatique suit la route d'auto guidage.

REMARQUE : la fonction Auto Guidage est disponible avec les cartes Premium dans certaines régions.

Questions courantes sur la navigation

Question	Réponse
Comment faire pour que le traceur m'indique la direction dans laquelle je souhaite aller (relèvement) ?	Naviguez à l'aide de la fonction Rallier (Définition d'un parcours direct à suivre à l'aide de l'option Rallier, page 20).
Comment faire pour que l'appareil me guide le long d'une ligne droite (en minimisant les transversales) jusqu'à un point par le chemin le plus court depuis l'emplacement actuel ?	Créez un itinéraire à une seule étape, puis empruntez-le en utilisant la fonction Itinéraire vers (Création et suivi d'une route depuis votre position actuelle, page 21).
Comment faire pour que l'appareil me guide jusqu'à un point en évitant les obstacles ?	Créez un itinéraire à plusieurs étapes, puis empruntez-le en utilisant la fonction Itinéraire vers (Création et suivi d'une route depuis votre position actuelle, page 21).
Comment faire pour que l'appareil contrôle mon pilote automatique ?	Naviguez à l'aide de la fonction Itinéraire vers (Création et suivi d'une route depuis votre position actuelle, page 21).
L'appareil peut-il créer un itinéraire pour moi ?	Si vous disposez de cartes Premium prenant en charge la fonction d'autoguidage et si vous êtes dans une zone couverte par cette fonction, naviguez à l'aide de l'autoguidage (Configuration et suivi d'une trajectoire d'Autoguidage, page 22).
Comment modifier les paramètres d'Auto Guidage de mon bateau ?	Voir Configurations de la trajectoire d'auto guidage, page 23 .

Destinations

Vous pouvez sélectionner des destinations à l'aide de différentes cartes et vues 3D ou bien à l'aide des listes.

Recherche d'une destination par nom

Vous pouvez rechercher des waypoints, itinéraires ou tracés enregistrés et des destinations de services maritimes par nom.

- 1 Sélectionnez **Info > Services > Rechercher par nom**.
- 2 Entrez au moins une partie du nom de votre destination.
- 3 Si nécessaire, sélectionnez **Terminé**.
Les 50 destinations les plus proches qui contiennent vos critères de recherche s'affichent.
- 4 Sélectionnez la destination.

Sélection d'une destination à l'aide de la carte de navigation

Depuis la carte de navigation, sélectionnez une destination.

Recherche d'une destination proposant des services maritimes

REMARQUE : cette fonction est disponible avec les cartes Premium dans certaines régions.

Le traceur contient des informations sur des milliers de destinations proposant des services maritimes.

- 1 Sélectionnez **Info > Services**.
- 2 Sélectionnez **Services Offshore** ou **Services intérieur des terres**.
- 3 Si nécessaire, sélectionnez la catégorie de service maritime.
Le traceur affiche la liste des positions les plus proches, ainsi que la distance et le relèvement vous séparant de chacune d'entre elles.
- 4 Sélectionnez une destination.

Vous pouvez sélectionner Page suivante ou Page précédente pour afficher des informations supplémentaires ou la position sur une carte.

Définition d'un parcours direct à suivre à l'aide de l'option Rallier

⚠ AVERTISSEMENT

Lors de l'utilisation de l'option Rallier, un parcours direct et un parcours corrigé peuvent passer sur des terres ou un haut-fond. Utilisez les signaux visuels et barrez pour éviter les récifs, les hauts-fonds et autres objets dangereux.

Vous pouvez définir un parcours direct et le suivre de votre emplacement actuel jusqu'à une destination sélectionnée.

- 1 Sélectionnez une destination (*Destinations*, page 19).
- 2 Sélectionnez **Naviguer jusqu'à** > **Rallier**.
Une ligne magenta apparaît. Au centre de la ligne magenta figure une ligne violette plus fine représentant le parcours corrigé de votre position actuelle à la destination. Le parcours corrigé est dynamique et se déplace avec votre bateau lorsque vous vous écartez du parcours.
- 3 Suivez la ligne magenta et barrez pour éviter les récifs, les hauts-fonds et autres obstacles.
- 4 Lorsque vous vous écartez de votre parcours, suivez la ligne violette (parcours corrigé) pour naviguer vers votre destination, ou barrez à nouveau vers la ligne magenta (parcours direct).

Vous pouvez aussi utiliser la flèche orange du cap à suivre (CTS) qui propose un rayon de braquage pour ramener votre bateau sur le bon cap.

⚠ AVERTISSEMENT

Avant de tourner, vérifiez bien qu'il n'y a pas d'obstacles sur votre route. Si cette voie n'est pas sûre, ralentissez et cherchez une route sûre pour revenir sur le parcours.

Arrêt de la navigation

Pendant la navigation, sur une carte, sélectionnez une option :

- Sélectionnez **Menu** > **Arrêter la navigation**.
- En cours de navigation avec l'auto guidage, sélectionnez **Menu** > **Options de navigation** > **Arrêter la navigation**.
- Sélectionnez **⏏**.

Waypoints

Les waypoints sont des positions que vous enregistrez et gardez en mémoire dans l'appareil. Les waypoints peuvent indiquer où vous vous trouvez, où vous vous rendez ou où vous êtes allé. Vous pouvez ajouter des détails sur la position, tels qu'un nom, une altitude ou une profondeur.

Marquage de votre position actuelle comme waypoint

Depuis n'importe quel écran, sélectionnez **Marquer**.

Création d'un waypoint à une autre position

- 1 Sélectionnez **Waypoints** > **Nouveau waypoint**.
- 2 Sélectionner une option :
 - Pour créer un waypoint à l'aide des coordonnées de position, sélectionnez **Saisir les coordonnées**, puis entrez les coordonnées.
 - Pour créer le waypoint à l'aide d'une carte, sélectionnez **Utiliser carte**, sélectionnez la position, puis appuyez sur **Sélectionner**.
 - Pour créer le waypoint à l'aide d'une portée (distance) et d'un relèvement, sélectionnez **Entrer périmètre/relèvement** et saisissez les informations requises.

Marquage d'une position de SOS

Vous pouvez marquer une position SOS ou homme à la mer (MOB).

- 1 Restez appuyé sur **SOS** pendant une seconde.

- 2 Sélectionnez le type de SOS.

- 3 Le cas échéant, sélectionnez **OK** pour vous rendre à la position de l'homme à la mer.

Si vous sélectionnez OK, le traceur définit un parcours direct pour retourner à la position. Si vous sélectionnez un autre type de SOS, les informations d'appel à l'aide sont transmises à la radio VHF. Vous devez envoyer l'appel à l'aide au moyen de la radio.

Projection d'un waypoint

Vous pouvez créer un nouveau waypoint en projetant la distance et le relèvement d'une position différente. Cette option peut vous aider à créer la ligne de départ et d'arrivée d'une régate.

- 1 Sélectionnez **Waypoints** > **Nouveau waypoint** > **Entrer périmètre/relèvement**.
- 2 Si besoin, sélectionnez un point de référence sur la carte.
- 3 Sélectionnez **Entrer périmètre/relèvement**.
- 4 Entrez la distance et sélectionnez **Terminé**. **Terminé**
- 5 Entrez le relèvement, puis sélectionnez **Terminé**. **Terminé**
- 6 Sélectionnez **Créer Waypoint**.

Affichage de la liste de tous les waypoints

Sélectionnez **Info** > **Données utilisateur** > **Waypoints**.

Modification d'un waypoint enregistré

- 1 Sélectionnez **Info** > **Données utilisateur** > **Waypoints**.
- 2 Sélectionnez un waypoint.
- 3 Sélectionnez **Consulter** > **Modifier**.
- 4 Sélectionner une option :
 - Pour ajouter un nom, sélectionnez **Nom** puis entrez un nom.
 - Pour modifier le symbole, sélectionnez **Symbole**.
 - Pour modifier la profondeur, sélectionnez **Profondeur**.
 - Pour modifier la température de l'eau, sélectionnez **Température de l'eau**.
 - Pour modifier le commentaire, sélectionnez **Commenter**.
 - Pour modifier la position du waypoint, sélectionnez **Position**.

Déplacement d'un waypoint enregistré

- 1 Sélectionnez **Waypoints**.
- 2 Sélectionnez un waypoint.
- 3 Sélectionnez **Consulter** > **Déplacer**.
- 4 Indiquez une nouvelle position pour le waypoint :
 - Pour déplacer le waypoint lorsqu'une carte est utilisée, sélectionnez **Utiliser carte**, sélectionnez une nouvelle position sur la carte, puis sélectionnez **Déplacer**.
 - Pour déplacer le waypoint à l'aide de coordonnées, sélectionnez **Saisir les coordonnées** et entrez les nouvelles coordonnées.
 - Pour déplacer le waypoint à l'aide d'une portée (distance) et d'un relèvement, sélectionnez **Entrer périmètre/relèvement** et saisissez les informations requises.

Recherche d'un waypoint enregistré à atteindre

⚠ AVERTISSEMENT

Toutes les routes et lignes de navigation affichées sur le traceur sont destinées à vous donner une direction globale ou à vous indiquer le cap à suivre. Vous n'avez pas besoin de les suivre précisément. Pour éviter l'échouement ou les obstacles qui pourraient endommager votre bateau ou causer des dommages corporels voire la mort, consultez les aides à la navigation ainsi que les conditions météo sur l'eau pendant que vous naviguez.

La fonction Auto Guidage est basée sur des informations de carte électronique. Ces données ne garantissent pas un itinéraire dénué d'obstacles. Comparez avec soin le parcours à tous les signaux visuels, et évitez les terres, hauts-fonds ou autres obstacles pouvant se trouver sur votre trajectoire.

Lors de l'utilisation de l'option Rallier, un parcours direct et un parcours corrigé peuvent passer sur des terres ou un haut-fond. Utilisez les signaux visuels et barrez pour éviter les récifs, les hauts-fonds et autres objets dangereux.

REMARQUE : la fonction Auto Guidage est disponible avec les cartes Premium dans certaines régions.

Avant de pouvoir naviguer jusqu'à un waypoint, vous devez le créer.

- 1 Sélectionnez **Info > Données utilisateur > Waypoints**.
- 2 Sélectionnez un waypoint.
- 3 Sélectionnez **Naviguer jusqu'à**.
- 4 Sélectionnez une option :
 - Pour naviguer directement vers la position, sélectionnez **Rallier**.
 - Pour créer un itinéraire vers cette position qui inclut les changements de direction, sélectionnez **Itinéraire vers**.
 - Pour utiliser l'auto guidage, sélectionnez **Autoguidage**.

- 5 Consultez le parcours représenté par la ligne de couleur magenta.

REMARQUE : lorsque vous utilisez la fonction Auto Guidage, les segments gris d'une ligne magenta indiquent qu'Auto Guidage ne peut effectuer aucun calcul sur ces parties de l'itinéraire. Cela est dû aux paramètres de profondeur de sécurité minimum et de hauteur de sécurité minimum pour franchir un obstacle.

- 6 Suivez la ligne magenta et barrez pour éviter les récifs, les hauts-fonds et autres obstacles.

Suppression d'un waypoint ou d'un point MOB

- 1 Sélectionnez **Info > Données utilisateur > Waypoints**.
- 2 Sélectionnez un waypoint ou un point MOB.
- 3 Sélectionnez **Consulter > Supprimer**.

Suppression de tous les waypoints

Sélectionnez **Info > Données utilisateur > Supprimer les données utilisateur > Waypoints > Tout**.

Routes

Une route représente le chemin entre une position et une ou plusieurs destinations.

Création et suivi d'une route depuis votre position actuelle

Vous pouvez créer et suivre immédiatement une route sur la carte de navigation ou sur la carte de pêche. Cette méthode n'enregistre pas la route.

- 1 Depuis la carte de navigation ou la carte de pêche, sélectionnez une destination.
- 2 Sélectionnez **Naviguer jusqu'à > Itinéraire vers**.
- 3 Sélectionnez la position du dernier changement de direction avant la destination.
- 4 Sélectionnez **Ajouter virage**.
- 5 Si nécessaire, répétez l'opération pour ajouter des changements de direction en procédant à rebours de votre destination finale jusqu'à la position actuelle de votre bateau.
Le dernier changement de direction ajouté doit être le premier que vous effectuez depuis votre position actuelle. Ce doit être le changement de direction le plus proche de votre bateau.
- 6 Si nécessaire, sélectionnez **Menu**.

- 7 Sélectionnez **Terminé**.

- 8 Consultez le parcours représenté par la ligne de couleur magenta.

- 9 Suivez la ligne magenta et barrez pour éviter les récifs, les hauts-fonds et autres obstacles.

Création et enregistrement d'un itinéraire

Vous pouvez ajouter jusqu'à 250 changements de direction à un itinéraire.

- 1 Sélectionnez **Info > Données utilisateur > Itinéraires et trajectoires d'auto guidage > Nouveau > Itinéraire utilisant carte**.
- 2 Sélectionnez l'emplacement de départ de l'itinéraire.
Le point de départ peut être votre position actuelle ou un autre emplacement.
- 3 Sélectionnez **Ajouter virage**.
- 4 Sélectionnez l'emplacement du changement de direction suivant sur la carte.
- 5 Sélectionnez **Ajouter virage**.
- 6 Au besoin, répétez les étapes 4 et 5 pour ajouter d'autres changements de direction.
- 7 Sélectionnez la destination finale.

Affichage d'une liste d'itinéraires et de trajectoires d'auto guidage

- 1 Sélectionnez **Info > Données utilisateur > Itinéraires et trajectoires d'auto guidage**.
- 2 Si nécessaire, sélectionnez **Filtrer** pour afficher uniquement les itinéraires ou uniquement les trajectoires d'Auto Guidage.

Modification d'un itinéraire enregistré

Vous pouvez modifier le nom d'un itinéraire ou les changements de direction qu'il comprend.

- 1 Sélectionnez **Info > Données utilisateur > Itinéraires et trajectoires d'auto guidage**.
- 2 Sélectionnez une route.
- 3 Sélectionnez **Consulter > Modifier l'itinéraire**.
- 4 Sélectionner une option :
 - Pour modifier le nom, sélectionnez **Nom** et entrez le nom de votre choix.
 - Pour modifier un changement de direction dans la liste, sélectionnez **Modifier virage > Utiliser liste changem. de direction**, puis sélectionnez un changement de direction dans la liste.
 - Pour sélectionner un changement de direction à l'aide de la carte, sélectionnez **Modifier virage > Utiliser carte**, puis sélectionnez une position sur la carte.

Modifier un changement de direction qui utilise un waypoint enregistré ne déplace pas celui-ci, cela change simplement la position du changement de direction dans l'itinéraire. Modifier la position d'un waypoint utilisé dans un itinéraire ne déplace pas le changement de direction dans l'itinéraire.

Recherche et suivi d'un itinéraire enregistré

Pour pouvoir faire votre choix dans une liste d'itinéraires, vous devez créer et enregistrer au moins un itinéraire.

- 1 Sélectionnez **Info > Données utilisateur > Itinéraires et trajectoires d'auto guidage**.
- 2 Sélectionnez un itinéraire.
- 3 Sélectionnez **Naviguer jusqu'à**.
- 4 Sélectionnez une option :
 - Sélectionnez **Départ** pour suivre l'itinéraire à partir du point de départ utilisé à la création de ce dernier.
 - Sélectionnez **Arrivée** pour suivre l'itinéraire à partir du point de destination utilisé à la création de ce dernier.

Une ligne magenta apparaît. Au centre de la ligne magenta figure une ligne violette plus fine représentant le parcours corrigé de votre position actuelle à la destination. Le parcours corrigé est dynamique et se déplace avec votre bateau lorsque vous vous écartez du parcours.

- 5 Consultez le parcours représenté par la ligne de couleur magenta.
- 6 Suivez chaque étape de la ligne de couleur magenta représentant l'itinéraire en barrant pour éviter les récifs, les hauts-fonds et autres obstacles.
- 7 Lorsque vous vous écartez de votre parcours, suivez la ligne violette (parcours corrigé) pour naviguer vers votre destination, ou barrez à nouveau vers la ligne magenta (parcours direct).

Recherche d'un itinéraire enregistré à atteindre le long d'un tracé parallèle

Pour pouvoir faire votre choix dans une liste d'itinéraires, vous devez créer et enregistrer au moins un itinéraire.

- 1 Sélectionnez **Info > Données utilisateur > Itinéraires et trajectoires d'auto guidage**.
- 2 Sélectionnez un itinéraire.
- 3 Sélectionnez **Naviguer jusqu'à**.
- 4 Sélectionnez **Déviations** pour naviguer à une distance spécifique parallèlement à l'itinéraire.
- 5 Indiquez comment suivre l'itinéraire :
 - Pour suivre l'itinéraire à partir du point de départ utilisé à la création de ce dernier en décalé vers la gauche de l'itinéraire initial, sélectionnez **Départ - bâbord**.
 - Pour suivre l'itinéraire à partir du point de départ utilisé à la création de ce dernier en décalé vers la droite de l'itinéraire initial, sélectionnez **Départ - tribord**.
 - Pour suivre l'itinéraire à partir du point de destination utilisé à la création de ce dernier en décalé vers la gauche de l'itinéraire initial, sélectionnez **Arrivée - bâbord**.
 - Pour suivre l'itinéraire à partir du point de destination utilisé à la création de ce dernier en décalé vers la droite de l'itinéraire initial, sélectionnez **Arrivée - tribord**.
- 6 Si nécessaire, sélectionnez **Terminé**.

Une ligne magenta apparaît. Au centre de la ligne magenta figure une ligne violette plus fine représentant le parcours corrigé de votre position actuelle à la destination. Le parcours corrigé est dynamique et se déplace avec votre bateau lorsque vous vous écartez du parcours.

- 7 Consultez le parcours représenté par la ligne de couleur magenta.
- 8 Suivez chaque étape de la ligne de couleur magenta représentant l'itinéraire en barrant pour éviter les récifs, les hauts-fonds et autres obstacles.
- 9 Lorsque vous vous écartez de votre parcours, suivez la ligne violette (parcours corrigé) pour naviguer vers votre destination, ou barrez à nouveau vers la ligne magenta (parcours direct).

Lancement d'un circuit de recherche

Vous pouvez lancer un circuit de recherche pour ratisser une zone. Il existe différents circuits, adaptés à différentes situations.

- 1 Sélectionnez **Info > Données utilisateur > Itinéraires et trajectoires d'auto guidage > Nouveau > Route avec circuit recherche**.
- 2 Sélectionnez un circuit :
 - Sélectionnez **Ratissage par secteur** si vous pensez savoir où se trouve l'objet, si la zone de recherche est peu étendue et si vous devez effectuer un ratissage minutieux.

- Sélectionnez **Spirale carrée** si vous n'êtes pas sûr de la position de l'objet, si la zone de recherche est peu étendue et si vous devez effectuer un ratissage minutieux.
 - Sélectionnez **Lacets/Passes parallèles** si vous connaissez à peu près la position de l'objet, si la zone de recherche est peu étendue et si vous devez effectuer un ratissage homogène.
- 3 Entrez les paramètres de recherche.
 - 4 Sélectionnez **Terminé**.
 - 5 Si besoin, sélectionnez **Activer**.

Suppression d'un itinéraire enregistré

- 1 Sélectionnez **Info > Données utilisateur > Itinéraires et trajectoires d'auto guidage**.
- 2 Sélectionnez un itinéraire.
- 3 Sélectionnez **Consulter > Supprimer**.

Suppression de tous les itinéraires enregistrés

Sélectionnez **Info > Données utilisateur > Supprimer les données utilisateur > Itinéraires et trajectoires d'auto guidage**.

Auto guidage

⚠ AVERTISSEMENT

La fonction Auto Guidage est basée sur des informations de carte électronique. Ces données ne garantissent pas un itinéraire dénué d'obstacles. Comparez avec soin le parcours à tous les signaux visuels, et évitez les terres, hauts-fonds ou autres obstacles pouvant se trouver sur votre trajectoire.

Toutes les routes et lignes de navigation affichées sur le traceur sont destinées à vous donner une direction globale ou à vous indiquer le cap à suivre. Vous n'avez pas besoin de les suivre précisément. Pour éviter l'échouement ou les obstacles qui pourraient endommager votre bateau ou causer des dommages corporels voire la mort, consultez les aides à la navigation ainsi que les conditions météo sur l'eau pendant que vous naviguez.

REMARQUE : la fonction Auto Guidage est disponible avec les cartes Premium dans certaines régions.

Vous pouvez utiliser l'Auto guidage pour dessiner le meilleur itinéraire vers votre destination. L'Auto guidage s'appuie sur votre traceur pour analyser les données cartographiques, comme la profondeur et les obstacles connus, afin de calculer un itinéraire envisageable. Il vous est possible d'ajuster l'itinéraire pendant la navigation.

Configuration et suivi d'une trajectoire d'Autoguidage

- 1 Sélectionnez une destination (*Destinations, page 19*).
- 2 Sélectionnez **Naviguer jusqu'à > Autoguidage**.
- 3 Consultez la trajectoire représentée par la ligne de couleur magenta.
- 4 Sélectionnez **Démarrer la navigation**.
- 5 Suivez la ligne magenta et barrez pour éviter les récifs, les hauts-fonds et autres obstacles.

REMARQUE : lorsque vous utilisez la fonction Auto Guidage, les segments gris d'une ligne magenta indiquent qu'Auto Guidage ne peut effectuer aucun calcul sur ces parties de l'itinéraire. Cela est dû aux paramètres de profondeur de sécurité minimum et de hauteur de sécurité minimum pour franchir un obstacle.

Création et enregistrement d'une trajectoire d'Autoguidage

- 1 Sélectionnez **Info > Données utilisateur > Itinéraires et trajectoires d'auto guidage > Nouveau > Autoguidage**.
- 2 Sélectionnez un point de départ, puis **Suivant**.
- 3 Sélectionnez une destination, puis sélectionnez **Suivant**.

4 Sélectionnez une option :

- Pour afficher un danger et ajuster votre trajectoire à proximité de celui-ci, sélectionnez **Avis dangers**.
- Pour modifier la trajectoire, sélectionnez **Ajuster l'itinéraire**, et suivez les instructions à l'écran.
- Pour supprimer la trajectoire, sélectionnez **Annuler l'auto guidage**.
- Pour enregistrer la trajectoire, sélectionnez **Terminé**.

Réglage d'une trajectoire d'Autoguidage enregistrée

1 Sélectionnez **Info > Données utilisateur > Itinéraires et trajectoires d'auto guidage**.

2 Sélectionnez une trajectoire, puis **Consulter > Modifier > Ajuster l'itinéraire**.

ASTUCE : lorsque vous suivez un itinéraire d'Autoguidage, sélectionnez l'itinéraire sur la carte de navigation puis Ajuster l'itinéraire.

3 Sélectionnez une position sur l'itinéraire.

4 Faites glisser le point vers une nouvelle position.

5 Si nécessaire, sélectionnez un point, puis sélectionnez **Supprimer**.

6 Sélectionnez **Terminé**.

Annulation d'un calcul d' Autoguidage en cours

Depuis la carte de navigation, sélectionnez **Menu > Annuler**.

ASTUCE : vous pouvez sélectionner Retour pour annuler rapidement le calcul.

Configuration de l'heure d'arrivée à destination

Vous pouvez utiliser cette fonction sur un itinéraire ou une trajectoire d'Autoguidage pour obtenir des informations concernant l'arrivée à un point précis. Celle-ci vous permet de calculer le moment auquel vous atteindrez un point précis, comme l'ouverture d'un pont ou la ligne de départ d'une course.

1 Depuis la carte de navigation, sélectionnez **Menu**.

2 Sélectionnez **Options de navigation > Arriv. chron.**

ASTUCE : vous pouvez ouvrir rapidement le menu Arriv. chron. en sélectionnant un point sur la trajectoire ou l'itinéraire.

Configurations de la trajectoire d'auto guidage

⚠ ATTENTION

Les paramètres Profondeur préférée et Dégagement vertical influent sur la façon dont le traceur calcule une trajectoire d'Autoguidage. Si la profondeur de l'eau ou la hauteur de sécurité pour franchir un obstacle dans une zone est inconnue, la trajectoire d'Autoguidage n'est pas calculée à cet endroit. Si une zone au début ou à la fin de la trajectoire d'Autoguidage est moins profonde que la Profondeur préférée ou plus basse que la valeur du paramètre Dégagement vertical, il se peut que la trajectoire d'Autoguidage ne soit pas calculée, en fonction des données cartographiques. Sur la carte, le parcours emprunté à travers ces zones apparaît en gris ou en magenta rayé de gris. Lorsque votre bateau entre dans une de ces zones, un message d'avertissement s'affiche.

REMARQUE : la fonction Auto Guidage est disponible avec les cartes Premium dans certaines régions.

REMARQUE : tous les paramètres ne peuvent pas s'appliquer à toutes les cartes.

Vous pouvez définir les paramètres utilisés par le traceur pour calculer une trajectoire d'Autoguidage.

Profondeur préférée : définit la profondeur minimale de l'eau dans laquelle votre bateau peut naviguer en toute sécurité, en fonction des données de profondeur de la carte.

REMARQUE : la profondeur minimale de l'eau pour les cartes Premium (réalisées avant 2016) est de 0,9 mètre (3 pieds). Si vous entrez une valeur inférieure à 0,9 mètre (3 pieds), les cartes utilisent uniquement des profondeurs de 0,9 mètre (3 pieds) pour les calculs de trajectoires d'Autoguidage.

Dégagement vertical : fixe la hauteur minimale d'un pont ou d'un obstacle, sur la base des données de carte, sous lequel votre bateau peut passer sans risque.

Distance du littoral : définit à quelle distance de la côte vous souhaitez placer la trajectoire d'Autoguidage. La trajectoire d'Autoguidage peut se déplacer si vous modifiez ce paramètre pendant la navigation. Les valeurs disponibles pour ce paramètre sont relatives et non absolues. Pour être sûr de placer la trajectoire d'Autoguidage à une distance du littoral adéquate, vous pouvez évaluer son emplacement à l'aide d'une ou de plusieurs destinations connues qui impliquent d'emprunter des voies navigables étroites (*Réglage du paramètre Distance du littoral, page 23*).

Réglage du paramètre Distance du littoral

Le paramètre Distance du littoral indique à quelle distance de la terre vous voulez placer la ligne d' Autoguidage. La ligne d' Autoguidage peut se déplacer si vous modifiez ce paramètre pendant la navigation. Les valeurs disponibles pour le paramètre Distance du littoral sont relatives et non pas absolues. Pour être sûr de placer la ligne d' Autoguidage à la distance du littoral adéquate, vous pouvez évaluer son emplacement à l'aide d'une ou de plusieurs destinations connues qui impliquent d'emprunter des voies navigables étroites.

1 Amarrez votre navire ou jetez l'ancre.

2 Sélectionnez **Paramètres > Préférences > Navigation > Autoguidage > Distance du littoral > Normal**.

3 Sélectionnez une destination vers laquelle vous avez déjà navigué.

4 Sélectionnez **Naviguer jusqu'à > Autoguidage**.

5 Vérifiez l'emplacement de la ligne d'Auto Guidage, et déterminez si la ligne évite bien les obstacles connus et si les virages permettent une navigation efficace.

6 Sélectionnez une option :

- Si l'emplacement de la ligne d'Auto Guidage est satisfaisant, sélectionnez **Menu > Options de navigation > Arrêter la navigation**, puis passez à l'étape 10.

- Si la ligne d'Auto Guidage est trop proche d'obstacles connus, sélectionnez **Paramètres > Préférences > Navigation > Autoguidage > Distance du littoral > Eloigné**.

- Si les virages de la ligne d'Auto Guidance sont trop larges, sélectionnez **Paramètres > Préférences > Navigation > Autoguidage > Distance du littoral > Proche**.

7 Si vous avez sélectionné **Proche** ou **Eloigné** à l'étape 6, vérifiez l'emplacement de la ligne d'Auto Guidage, et déterminez si la ligne évite bien les obstacles connus et si les virages permettent une navigation efficace.

L'Autoguidage maintient un large dégagement autour des obstacles en eau libre, même si vous avez défini la Distance du littoral sur Proche ou Le plus proche. Par conséquent, le traceur ne peut pas repositionner la ligne d' Autoguidage, sauf si la destination sélectionnée implique d'emprunter des voies navigables étroites.

8 Sélectionnez une option :

- Si l'emplacement de la ligne d'Auto Guidage est satisfaisant, sélectionnez **Menu > Options de navigation > Arrêter la navigation**, puis passez à l'étape 10.

- Si la ligne d'Auto guidage est trop proche d'obstacles connus, sélectionnez **Paramètres > Préférences >**

Navigation > Autoguidage > Distance du littoral > Le plus éloigné.

- Si les virages de la ligne d'Auto guidage sont trop larges, sélectionnez **Paramètres > Préférences > Navigation > Autoguidage > Distance du littoral > Le plus proche.**

9 Si vous avez sélectionné **Le plus proche** ou **Le plus éloigné** à l'étape 8, vérifiez l'emplacement de la ligne d'**Autoguidage**, et déterminez si la ligne évite bien les obstacles connus et si les virages permettent une navigation efficace.

L'Autoguidage maintient un large dégagement autour des obstacles en eau libre, même si vous avez défini la Distance du littoral sur Proche ou Le plus proche. Par conséquent, le traceur ne peut pas repositionner la ligne d' Autoguidage, sauf si la destination sélectionnée implique d'emprunter des voies navigables étroites.

10 Répétez les étapes 3 à 9 au moins une fois encore, en utilisant une destination différente à chaque fois, jusqu'à ce que vous maîtrisiez parfaitement la fonctionnalité du paramètre Distance du littoral.

Tracés

Un tracé est un enregistrement du sillon de votre bateau. Le tracé en cours d'enregistrement s'appelle le tracé actif, et vous pouvez l'enregistrer. Vous pouvez afficher les tracés sur chaque carte ou vue 3D.

Affichage des tracés

- 1** Sur une carte, sélectionnez **Menu > Calques > Données utilisateur > Tracés.**
- 2** Sélectionnez les tracés à afficher.
Une ligne de sillage sur la carte indique votre tracé.

Définition de la couleur du tracé actif

- 1** Sélectionnez **Info > Données utilisateur > Tracés > Options du tracé actif > Couleur de tracé.**
- 2** Sélectionnez une couleur de tracé.

Enregistrement du tracé actif

Le tracé en cours d'enregistrement est appelé « tracé actif ».

- 1** Sélectionnez **Info > Données utilisateur > Tracés > Enregistrer tracé actif.**
- 2** Sélectionnez une option :
 - Sélectionnez l'heure de début du tracé actif.
 - Sélectionnez **Journal total.**
- 3** Sélectionnez **Enregistrer.**

Affichage de la liste des tracés enregistrés

Sélectionnez **Info > Données utilisateur > Tracés > Tracés enregistrés.**

Modification d'un tracé enregistré

- 1** Sélectionnez **Info > Données utilisateur > Tracés > Tracés enregistrés.**
- 2** Sélectionnez un tracé.
- 3** Sélectionnez **Consulter > Modifier le tracé.**
- 4** Sélectionner une option :
 - Sélectionnez Nom et entrez un nouveau nom.**Nom**
 - Sélectionnez Couleur de tracé, puis sélectionnez une couleur.**Couleur de tracé**

Enregistrement d'un tracé comme itinéraire

- 1** Sélectionnez **Info > Données utilisateur > Tracés > Tracés enregistrés.**
- 2** Sélectionnez un tracé.
- 3** Sélectionnez **Sélectionnez > Modifier le tracé > Enregistrer comme itinéraire.**

Recherche et suivi d'un tracé enregistré

Avant de pouvoir faire votre choix dans une liste de tracés, vous devez enregistrer au moins un tracé ([Tracés, page 24](#)).

- 1** Sélectionnez **Info > Données utilisateur > Tracés > Tracés enregistrés.**
- 2** Sélectionnez un tracé.
- 3** Sélectionnez **Suivre le tracé.**
- 4** Sélectionnez une option :
 - Pour suivre le tracé depuis le point de départ utilisé à la création du tracé, sélectionnez **Départ.**
 - Pour suivre le tracé depuis le point de destination utilisé à la création du tracé, sélectionnez **Arrivée.**
- 5** Vérifiez le parcours indiqué par la ligne de couleur.
- 6** Suivez chaque étape de la ligne représentant l'itinéraire en barrant pour éviter les récifs, les hauts-fonds et autres obstacles.

Suppression d'un tracé enregistré

- 1** Sélectionnez **Info > Données utilisateur > Tracés > Tracés enregistrés.**
- 2** Sélectionnez un tracé.
- 3** Sélectionnez **Consulter > Supprimer.**

Suppression de tous les tracés enregistrés

Sélectionnez **Info > Données utilisateur > Supprimer les données utilisateur > Tracés enregistrés.**

Retraçage du tracé actif

Le tracé en cours d'enregistrement est appelé « tracé actif ».

- 1** Sélectionnez **Info > Données utilisateur > Tracés > Suivre le tracé actif.**
- 2** Sélectionnez une option :
 - Sélectionnez l'heure de début du tracé actif.
 - Sélectionnez **Journal total.**
- 3** Vérifiez le parcours indiqué par la ligne de couleur.
- 4** Suivez la ligne de couleur, en barrant pour éviter les récifs, les hauts-fonds et autres obstacles.

Effacement du tracé actif

Sélectionnez **Info > Données utilisateur > Tracés > Effacer le tracé actif.**

La mémoire de tracé est effacée et l'enregistrement du tracé actif se poursuit.

Gestion de la mémoire du journal de suivi pendant l'enregistrement

- 1** Sélectionnez **Info > Données utilisateur > Tracés > Options du tracé actif.**
- 2** Sélectionnez **Mde Enregistr.**
- 3** Sélectionnez une option :
 - Pour enregistrer le journal de suivi jusqu'à ce que la mémoire de tracé soit saturée, sélectionnez **Remplir.**
 - Pour enregistrer en continu le journal de suivi en remplaçant les données de tracé obsolètes par de nouvelles données, sélectionnez **En boucle.**

Configuration de l'intervalle d'enregistrement du journal de suivi

Vous pouvez définir la fréquence d'enregistrement du tracé. L'enregistrement de tracés plus fréquents accentue la précision, mais sature plus rapidement le journal de suivi. L'intervalle de résolution est recommandé pour une utilisation optimale de la mémoire.

- 1** Sélectionnez **Info > Données utilisateur > Tracés > Options du tracé actif > Intervalle.**

2 Sélectionner une option :

- Pour enregistrer le tracé en fonction de la distance qui sépare deux points, sélectionnez **Intervalle > Distance > Modifier**, puis entrez la distance.
- Pour enregistrer le tracé en fonction d'un intervalle de temps, sélectionnez **Intervalle > Heure > Modifier**, puis entrez l'intervalle de temps.
- Pour enregistrer le tracé en fonction d'une modification du parcours, sélectionnez **Intervalle > Résolution > Modifier**, et entrez la tolérance d'erreur de parcours admise avant d'enregistrer un point du tracé. Il s'agit de l'option d'enregistrement recommandée.

Limites

Les limites vous permettent d'éviter des zones ou de rester dans certaines zones d'un plan d'eau. Vous pouvez paramétrer une alarme qui se déclenche lorsque vous franchissez ou quittez une limite.

Vous pouvez créer des zones, des lignes et des cercles de délimitation à l'aide de la carte. Vous pouvez aussi convertir les itinéraires ou tracés enregistrés en lignes de délimitation. Vous pouvez créer une zone de délimitation à l'aide de waypoints en créant un itinéraire à partir des waypoints, puis en convertissant l'itinéraire en ligne de délimitation.

Vous pouvez sélectionner une limite pour l'activer. Vous pouvez ajouter les données sur la limite active dans les champs de données de la carte.

Création d'une limite

- 1 Sélectionnez **Info > Données utilisateur > Limites > Nouveau**.
- 2 Sélectionnez la forme de votre limite.
- 3 Suivez les instructions présentées à l'écran.

Conversion d'un itinéraire en limite

Avant de pouvoir convertir une route en limite, vous devez créer et enregistrer au moins une route (*Création et enregistrement d'un itinéraire*, page 21).

- 1 Sélectionnez **Info > Données utilisateur > Itinéraires et trajectoires d'auto guidage**.
- 2 Sélectionnez un itinéraire.
- 3 Sélectionnez **Consulter > Modifier l'itinéraire > Enregistrer en tant que limite**.

Conversion d'un tracé en limite

Avant de pouvoir convertir un tracé en limite, vous devez créer et enregistrer au moins un tracé (*Enregistrement du tracé actif*, page 24).

- 1 Sélectionnez **Info > Données utilisateur > Tracés > Tracés enregistrés**.
- 2 Sélectionnez un tracé.
- 3 Sélectionnez **Consulter > Modifier le tracé > Enregistrer en tant que limite**.

Modification d'une limite

- 1 Sélectionnez **Info > Données utilisateur > Limites**.
- 2 Sélectionnez une limite.
- 3 Sélectionnez **Consulter**.
- 4 Sélectionner une option :
 - Pour modifier l'aspect de la limite sur la carte, sélectionnez **Options d'affichage**.
 - Pour modifier le nom de la limite ou la ligne de délimitation, sélectionnez **Modifier la limite**.
 - Pour modifier l'alarme associée à la limite, sélectionnez **Alarme**.

Liaison d'une limite de pêche à une disposition SmartMode

Vous pouvez lier une limite de pêche à une disposition SmartMode pour que la disposition s'affiche automatiquement quand vous entrez dans une limite existante ou quand vous en sortez. Par exemple, vous pouvez définir une limite autour de votre marina et ouvrir automatiquement la disposition Accost. lorsque vous approchez de votre marina.

- 1 Sélectionnez **Info > Données utilisateur > Limites**.
- 2 Sélectionnez une limite.
- 3 Sélectionnez **Consulter > Lier SmartMode™ > SmartMode™**.
- 4 Sélectionnez **Entrée** et choisissez une disposition.
- 5 Sélectionnez **Sortie** et choisissez une disposition.

Configuration d'une alarme de limite

Les alarmes de limite vous alertent lorsque vous vous trouvez à une distance donnée d'une certaine limite. Elles peuvent être utiles si vous essayez d'éviter certaines zones ou quand vous devez faire très attention en traversant certaines zones, telles que les couloirs maritimes.

- 1 Sélectionnez **Info > Données utilisateur > Limites**.
- 2 Sélectionnez une limite.
- 3 Sélectionnez **Consulter > Alarme**.
- 4 Sélectionner une option :
 - Pour régler une alarme qui se déclenche lorsque votre bateau se trouve à une distance spécifique d'une limite, sélectionnez **Dist. avertiss.**, saisissez une distance, puis sélectionnez **Terminé**.
 - Pour régler une alarme qui se déclenche lorsque vous entrez dans la limite ou en sortez, sélectionnez **Surface** pour afficher **Entrée** ou **Sortie**.

Désactivation de toutes les alarmes de limite

Sélectionnez **Info > Données utilisateur > Limites > Alarmes**.

Suppression d'une limite

- 1 Sélectionnez **Info > Données utilisateur > Limites**.
- 2 Sélectionnez une limite.
- 3 Sélectionnez **Consulter > Modifier la limite > Supprimer**.

Suppression de tous les waypoints, tracés, routes et limites

Sélectionnez **Info > Données utilisateur > Supprimer les données utilisateur > Supprimer toutes les données utilisateur > OK**.

Fonctions pour la navigation à voile

Configuration du type de navire

Vous pouvez sélectionner un type de navire pour configurer les paramètres du traceur et utiliser des fonctions adaptées à votre navire.

- 1 Sélectionnez **Paramètres > Mon navire > Type de navire**.
- 2 Sélectionnez une option.

Régates

Vous pouvez utiliser l'appareil pour augmenter vos chances de franchir la ligne de départ d'une course au moment même où elle commence. Lorsque vous synchronisez le compte à rebours avec le compte à rebours officiel de la course, l'appareil vous signale le temps restant minute par minute avant le début de la course. Lorsque vous combinez le compte à rebours et la ligne de départ virtuelle, l'appareil mesure votre vitesse, le relèvement

et le temps restant sur le compte à rebours. L'appareil utilise ces données pour indiquer si le bateau franchira la ligne de départ avant le départ de la course, après le départ de la course ou au moment précis du départ de la course.

Guidage Ligne de départ

Le guidage Ligne de départ offre une représentation visuelle des informations dont vous avez besoin pour franchir la ligne de départ au moment et à la vitesse idéals.

Vous indiquez des épingles de ligne de départ à tribord et à bâbord, la vitesse et l'horaire cibles, et une fois que vous démarrez le compte à rebours, une ligne de prévision apparaît. La ligne de prévision démarre de votre position actuelle et continue jusqu'à la ligne de départ et aux laylines qui partent depuis chaque épingle.

Le point final et la couleur de la ligne de prévision indiquent la position du bateau à l'expiration du compte à rebours, en fonction de la vitesse actuelle du bateau.

Lorsque le point final précède la ligne de départ, la ligne est blanche. En clair, le bateau doit accélérer pour franchir la ligne de départ à temps.

Lorsque le point final succède à la ligne de départ, la ligne est rouge. En clair, le bateau doit décélérer pour éviter une pénalité pour franchissement de la ligne de départ avant l'expiration du compte à rebours.

Lorsque le point final se situe sur la ligne de départ, la ligne est blanche. En clair, le bateau évolue à une vitesse optimale et devrait franchir la ligne de départ à l'expiration du compte à rebours.

Par défaut, la fenêtre de guidage Ligne de départ et la fenêtre de compte à rebours apparaissent dans l'écran de pages combinées Régates.

Définition de la ligne de départ

La fenêtre de guidage Ligne de départ est incluse dans l'écran de pages combinées Régates par défaut.

- 1 Depuis l'écran des pages combinées Régates, sélectionnez **Menu > Guidage Ligne départ > Ligne de départ**.
- 2 Sélectionnez une option :
 - Pour marquer les marques de la ligne de départ à tribord et à bâbord au moment de les franchir, sélectionnez **Épingler des marques**.
 - Pour marquer les marques de la ligne de départ à tribord et à bâbord en entrant leurs coordonnées, sélectionnez **Saisir les coordonnées**.
 - Pour changer la position des marques à bâbord et à tribord une fois que vous les avez définies, sélectionnez **Éch bâb/tri**.

Utilisation du guidage Ligne de départ

Vous pouvez utiliser la fonction de guidage Ligne de départ pour franchir la ligne de départ à la vitesse optimale lors d'une régates.

- 1 Marquez la ligne de départ (*Définition de la ligne de départ, page 26*).
- 2 Depuis l'écran combiné Régates, sélectionnez **Menu > Guidage Ligne départ > Vitesse cible** et choisissez votre vitesse cible pour le franchissement de la ligne de départ.
- 3 Sélectionnez **Heure cible** et sélectionnez l'heure cible pour le franchissement de la ligne de départ.
- 4 Appuyez sur **Retour**.
- 5 Démarrez le compte à rebours (*Démarrage du compte à rebours, page 26*).

Démarrage du compte à rebours

Le compte à rebours est inclus dans l'écran de pages combinées Régates par défaut.

- 1 Depuis l'écran des pages combinées Régates, sélectionnez **Démarrer**.

REMARQUE : vous pouvez aussi y accéder via l'écran Navigation à la voile SmartMode et la carte de navigation.

- 2 Si nécessaire, sélectionnez **Synchr.** pour synchroniser le compte à rebours avec le compte à rebours officiel de la course.

Arrêt du compte à rebours

Depuis l'écran des pages combinées Régates, sélectionnez **Arrêter**.

Réglage de la distance entre l'étrave et l'antenne GPS

Vous pouvez entrer la distance entre l'étrave du bateau et l'emplacement de votre antenne GPS. Ainsi, l'étrave du bateau franchira la ligne de départ à une heure de départ précise.

- 1 Depuis une carte de navigation, sélectionnez **Menu > Navigation à la voile > Ligne de départ > Décalage d'étrave GPS**.
- 2 Entrez la distance.
- 3 Sélectionnez **Terminé**.

Paramètres des laylines

Pour utiliser les fonctionnalités de layline, vous devez connecter une girouette anémomètre au traceur.

En mode de navigation à la voile (*Configuration du type de navire, page 6*), vous pouvez afficher les laylines sur la carte de navigation. Les laylines s'avèrent très utiles pendant les régates.

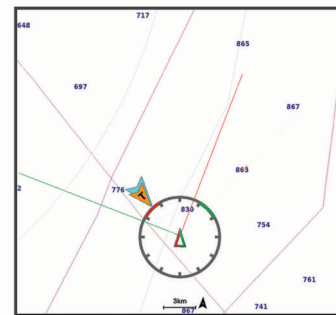

Sur la carte de navigation, sélectionnez **Menu > Calques > Mon navire > Routes normales > Configurer**.

Affichage : permet de régler l'affichage des laylines et des bateaux sur la carte, ainsi que la longueur des laylines.

Ang. navi. voile : permet de sélectionner la façon dont l'appareil calcule les laylines. L'option Réel calcule les laylines à l'aide de l'angle de vent mesuré par la girouette anémomètre. L'option Manuel calcule les laylines à l'aide des angles face au vent et sous le vent, mesurés manuellement.

Angle face vent : permet de définir une layline en fonction de l'angle de navigation à la voile face au vent.

Ang. sous vent : permet de définir une layline en fonction de l'angle de navigation à la voile sous le vent.

Correction marée : permet de corriger les laylines suivant les marées.

Filtre de layline : filtre les données de layline en fonction de l'intervalle de temps défini. Pour une layline plus homogène qui élimine certains changements de cap ou d'angle de vent réel, entrez un nombre plus élevé. Pour une layline plus sensible aux changements de cap ou d'angle de vent réel, entrez un nombre plus bas.

Réglage du décalage de quille

Vous pouvez entrer un décalage de quille pour compenser le décalage des relevés de profondeur dû à l'emplacement de la sonde. Ainsi, vous pouvez afficher la profondeur de l'eau sous votre quille ou la véritable profondeur de l'eau, selon vos besoins.

Si vous voulez connaître la profondeur de l'eau sous votre quille ou le point le plus bas de votre bateau et que la sonde est installée au niveau de la ligne de flottaison ou n'importe où au-dessus de la quille, mesurez la distance entre l'emplacement de la sonde et la quille.

Si vous voulez connaître la véritable profondeur de l'eau et que la sonde est installée sous la ligne de flottaison, mesurez la distance entre le bas de la sonde et la ligne de flottaison.

REMARQUE : cette option n'est disponible que lorsque vous disposez de données de profondeur valides.

1 Mesurez la distance :

- Si la sonde est installée sur la ligne de flottaison ① ou n'importe où au-dessus du bout de la quille, mesurez la distance entre l'emplacement de la sonde et la quille du bateau. Entrez cette valeur sous la forme d'un nombre positif.
- Si la sonde est installée au bas de la quille ② et que vous voulez connaître la véritable profondeur de l'eau, mesurez la distance entre la sonde et la ligne de flottaison. Entrez cette valeur sous la forme d'un nombre négatif.

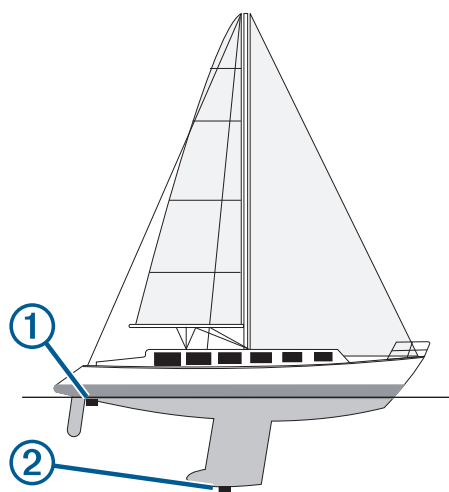

2 Effectuez l'une des actions suivantes :

- Si la sonde est connectée au traceur ou à un module sondeur, sélectionnez **Paramètres > Mon navire > Profondeur et mouillage > Décal. de quille**.
- Si la sonde est connectée au réseau NMEA 2000, sélectionnez **Paramètres > Communications > Configuration NMEA 2000 > Liste des appareils**, sélectionnez la sonde, puis **Consulter > Décal. de quille**.

3 Sélectionnez **+** si la sonde est installée au niveau de la ligne de flottaison ou sélectionnez **-** si la sonde est installée au bas de la quille.

4 Entrez la distance mesurée à l'étape 1.

Fonctionnement du pilote automatique sur un voilier

⚠ ATTENTION

Lorsqu'il est activé, le pilote automatique commande uniquement la barre. Vous et votre équipage restez responsables des voiles pendant toute la durée d'utilisation du pilote automatique.

Outre le maintien du cap, vous pouvez utiliser le pilote automatique pour maintenir le voilier sous le vent. Vous pouvez également utiliser le pilote automatique pour commander la barre pendant les manœuvres de virement et d'empannage.

Maintien sous le vent

Vous pouvez régler le pilote automatique pour maintenir un cap précis par rapport à l'angle du vent actuel. Pour effectuer un maintien sous le vent, un virement de bord ou un empannage, votre appareil doit être connecté à une girouette anémomètre compatible NMEA 2000 ou NMEA 0183.

Définition du type de maintien sous le vent

Pour pouvoir activer le type de maintien sous le vent, vous devez connecter une girouette anémomètre NMEA 2000 ou NMEA 0183 au pilote automatique.

Pour des informations sur la configuration avancée du pilote automatique, reportez-vous aux instructions d'installation accompagnant ce dernier.

- 1 Depuis l'écran du pilote automatique, sélectionnez **Menu > Configur. pilote automat. > Type Maintien sous le vent**.
- 2 Sélectionnez **Apparent** ou **Réel**.

Activation de la fonction Maintien sous le vent

Pour pouvoir activer le type de maintien sous le vent, vous devez connecter une girouette anémomètre NMEA 2000 ou NMEA 0183 au pilote automatique.

Lorsque le pilote automatique est en mode veille, sélectionnez **Maint. /s vent**.

Activation de la fonction Maintien sous le vent à partir de la fonction Maintien de cap

Pour pouvoir activer le type de maintien sous le vent, vous devez connecter une girouette anémomètre NMEA 2000 ou NMEA 0183 au pilote automatique.

Lorsque le maintien de cap est activé, sélectionnez **Menu > Maint. /s vent**.

Réglage de la fonction Maintien sous le vent à l'aide du pilote automatique

Lorsque la fonction Maintien sous le vent est activée, vous pouvez régler l'angle de maintien sous le vent sur le pilote automatique.

- Pour régler l'angle de maintien sous le vent par incréments de 1°, sélectionnez **◀** ou **▶**.
- Pour régler l'angle de maintien sous le vent par incréments de 10°, appuyez longuement sur **◀** ou sur **▶**.

Virement de bord et empannage

Vous pouvez régler le pilote automatique pour effectuer un virement de bord ou un empannage pendant que la fonction Maintien de cap ou Maintien sous le vent est activée.

Virement de bord et empannage à partir du maintien de cap

- 1 Activez le maintien du cap (*Activation du pilote automatique, page 45*).
- 2 Sélectionnez **Menu**.
- 3 Sélectionnez une option.

Le pilote automatique barre le bateau en effectuant un virement de bord ou un empannage.

Virement et empannage à partir du maintien sous le vent

Pour pouvoir activer le maintien sous le vent, une girouette anémomètre doit être installée.

- 1 Activez le maintien sous le vent (*Activation de la fonction Maintien sous le vent, page 27*).
- 2 Sélectionnez **Menu**.
- 3 Sélectionnez une option.

Le pilote automatique dirige le bateau pendant le virement ou l'empannage et des informations sur la progression de la manœuvre sont affichées à l'écran.

Définition d'un temps de retard pour le virement et l'empannage

Le retard pour le virement et l'empannage vous permet de retarder un virement de bord ou un empannage après le lancement de cette manœuvre.

- 1 Depuis l'écran du pilote automatique, sélectionnez **Menu > Configur. pilote automat. > Réglage voile > Retard virement.**
- 2 Sélectionnez la durée du retard.
- 3 Si nécessaire, sélectionnez **Terminé.**

Activation de l'inhibiteur d'empannage

REMARQUE : l'inhibiteur d'empannage ne vous empêche pas d'effectuer un empannage manuel à l'aide de la barre ou de la navigation par incrémentation.

L'inhibiteur d'empannage permet d'empêcher le pilote automatique d'effectuer un empannage.

- 1 Depuis l'écran du pilote automatique, sélectionnez **Menu > Configur. pilote automat. > Réglage voile > Inhibiteur empan..**
- 2 Sélectionnez **Activé.**

Ligne de foi et marqueurs d'angle

La ligne de foi est une extension, tracée sur la carte, de l'étrave du bateau dans la direction du voyage. Les marqueurs d'angle indiquent la position relative par rapport au cap ou au cap suivi, ce qui est utile pour la pêche au lancer ou la découverte de points de référence.

Définition de la ligne de foi et des marqueurs d'angle

La ligne de foi est une extension, tracée sur la carte, de l'étrave du bateau dans la direction du voyage. Les marqueurs d'angle indiquent la position relative par rapport au cap ou au cap suivi, ce qui est utile pour la pêche au lancer ou la découverte de points de référence.

Vous pouvez afficher la ligne de foi et la ligne de cap suivi sur la carte.

Le cap suivi est la direction du mouvement. La foi est la direction dans laquelle est dirigée la proue du bateau, quand un gyrocompas est connecté.

- 1 Sur une carte, sélectionnez **Menu > Calques > Mon navire > Ligne de foi > Marqueurs d'angle.**

- 2 Si nécessaire, sélectionnez **Source**, puis sélectionnez une option :

- Pour utiliser automatiquement la source disponible, sélectionnez **Auto.**
- Pour utiliser le cap mesuré à partir d'une antenne GPS pour le cap suivi, sélectionnez **Cap GPS (cap suivi).**
- Pour utiliser les données provenant d'un compas électronique connecté, sélectionnez **Référence nord.**
- Pour utiliser à la fois les données d'un gyrocompas connecté et d'une antenne GPS, sélectionnez **COG et cap suivi.**

Ce choix permet d'afficher la ligne de foi et la ligne de cap suivi sur la carte.

- 3 Sélectionnez **Affichage** puis l'une des options suivantes :

- Sélectionnez **Distance > Distance** et saisissez la longueur de la ligne affichée sur la carte.
- Sélectionnez **Heure > Heure** et saisissez le temps utilisé pour calculer la distance que votre bateau va parcourir dans la durée spécifiée à la vitesse actuelle.

Sondeur détecteur de poissons

Lorsqu'il est connecté correctement à une sonde, votre traceur compatible peut être utilisé comme sondeur. Les modèles de

traceur dont le nom de contient ni « xsv » ni « xs » nécessitent un module de sondeur Garmin et une sonde pour afficher les informations du sondeur.

Pour obtenir plus d'informations sur les sondes et identifier l'appareil qui convient le mieux à vos besoins, rendez-vous sur garmin.com/transducers.

Différentes vues de sondeur peuvent vous aider à visualiser les poissons aux alentours. Les vues de sondeur disponibles varient suivant le type de sonde et le module de sondeur que vous avez connectés au traceur. Par exemple, vous pouvez consulter certains écrans du sondeur Panoptix™ uniquement si une sonde Panoptix compatible est connectée.

Quatre styles de vue de sondeur de base sont disponibles : la vue plein écran, l'écran partagé qui combine deux vues ou plus, le zoom partagé et la vue à fréquences partagées qui affiche deux fréquences différentes. Vous pouvez personnaliser les paramètres de chaque vue à l'écran. Par exemple, si vous choisissez la vue à fréquences partagées, vous pouvez régler la sensibilité de chaque fréquence séparément.

Si aucun style de vue de sondeur ne correspond à vos besoins, vous pouvez créer un écran de pages combinées personnalisé (*Création d'une nouvelle page combinée, page 5*) ou une disposition SmartMode (*Ajout d'une disposition SmartMode, page 5*).

Arrêt de la transmission des signaux du sondeur

- Sur l'écran du sondeur, sélectionnez **Menu > Emettre**, pour désactiver le sondeur actif.
- Pour désactiver toutes les transmissions du sondeur, appuyez sur **⏏**, puis sélectionnez **Dés. tra. sond.**

Modification de la vue du sondeur

- 1 Depuis un écran de pages combinées, ou une disposition SmartMode avec sondeur, sélectionnez la fenêtre à modifier.
- 2 Sélectionnez **Menu > Changer sondeur.**
- 3 Sélectionnez une vue du sondeur.

Vue de sondeur Traditionnels

Plusieurs vues plein écran sont disponibles suivant la sonde connectée.

La vue de sondeur plein écran Traditionnels présente une grande image des données du sondeur obtenues à l'aide d'une sonde. L'échelle située le long du bord droit de l'écran indique la profondeur des objets détectés alors que les données défilent de la droite vers la gauche.

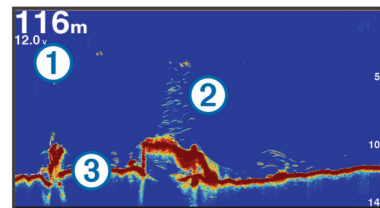

①	Indication de la profondeur
②	Cibles suspendues ou poissons
③	Fond de la colonne d'eau

Vue du sondeur à fréquences partagées

Dans la vue du sondeur en mode fréquences partagées, les deux côtés de l'écran affichent un graphique en plein écran avec les données du sondeur sur plusieurs fréquences.

REMARQUE : la vue du sondeur en mode fréquences partagées nécessite l'utilisation d'une sonde bi-fréquences.

Vue du sondeur à zoom partagé

Cette vue présente un graphique à grande visibilité des lectures du sondeur et une partie agrandie de ce graphique sur le même écran.

Vue du sondeur Garmin ClearVü

REMARQUE : pour recevoir les signaux du sondeur à balayage Garmin ClearVü, vous devez disposer d'un traceur compatible ou d'un sondeur ainsi que d'une sonde compatible. Pour obtenir des informations sur les sondes compatibles, rendez-vous sur garmin.com/transducers.

Le sondeur haute fréquence Garmin ClearVü offre une image détaillée de l'environnement de pêche autour du bateau et une représentation précise des structures sous le bateau.

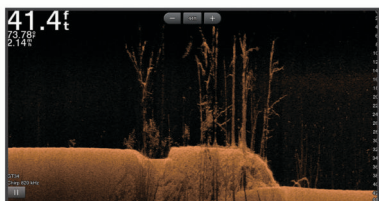

Les sondes classiques émettent un faisceau conique. La technologie du sondeur à balayage Garmin ClearVü émet deux faisceaux étroits dont la forme ressemble au faisceau d'une photocopieuse. Ces faisceaux permettent d'obtenir une image plus claire de l'environnement sous le bateau.

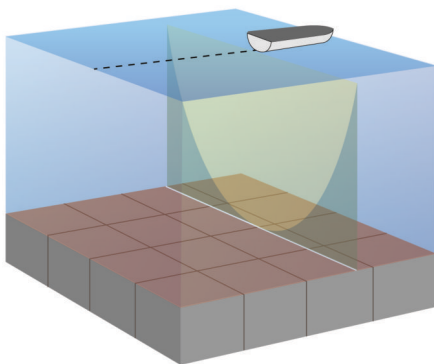

SideVüVue du sondeur

REMARQUE : tous les modèles ne disposent pas de sondeur intégré SideVü. Si votre modèle ne dispose pas d'un sondeur intégré SideVü, vous avez besoin d'un module sondeur compatible et d'une sonde SideVü compatible.

Si votre modèle dispose d'un module sondeur intégré SideVü, vous avez besoin d'une sonde SideVü compatible.

La technologie sondeur à balayage SideVü vous montre ce qui se passe sur les côtés du bateau. Vous pouvez l'utiliser comme un outil de recherche pour repérer des structures et du poisson.

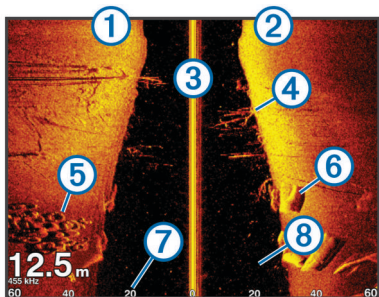

①	Côté gauche du bateau
②	Côté droit du bateau

③	La sonde sur votre bateau
④	Arbres
⑤	Vieux pneus
⑥	Journaux
⑦	Distance par rapport aux côtés du bateau
⑧	Eau entre l'embarcation et le fond

SideVüTechnologie de balayage

Au lieu d'un faisceau conique, plus courant, la sonde SideVü utilise un faisceau plat pour balayer les eaux et les fonds sur les flancs du bateau.

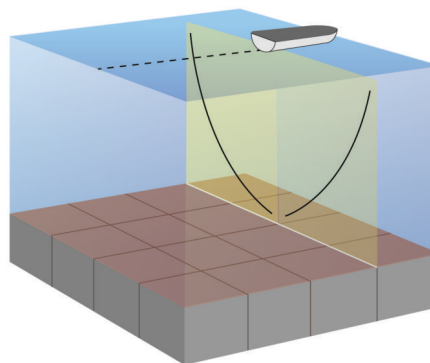

Mesure de la distance sur l'écran du sondeur

Vous pouvez mesurer la distance entre deux positions sur la SideVü vue du sondeur.

- Depuis la vue du sondeur SideVü, sélectionnez **||**.
- Sélectionnez une position sur l'écran.
- Sélectionnez **Mesurer**.
Une icône en forme d'épingle apparaît à l'écran, sur la position choisie.
- Sélectionnez une autre position.
La distance et l'angle à partir de l'épingle sont indiqués dans le coin supérieur gauche.

ASTUCE : pour réinitialiser l'épingle et mesurer à partir de la position actuelle de l'épingle, sélectionnez Définir référence.

PanoptixVues du sondeur

Pour recevoir les signaux du sondeur Panoptix, vous devez disposer d'une sonde compatible.

Les vues du sondeur Panoptix vous permettent de visualiser en temps réel tout ce qui se passe autour de la coque du bateau. Vous pouvez également distinguer les appâts jetés dans la mer et les bancs d'appâts devant ou sous le bateau.

Les vues du sondeur LiveVü permettent de repérer les éléments en mouvement devant le bateau ou sous la coque. L'écran se met à jour très rapidement et affiche ainsi des vues de sondeur ressemblant davantage à des vidéos en direct.

La vue du sondeur RealVü permet de voir en trois dimensions ce qui se passe devant le bateau ou sous la coque. L'écran est actualisé à chaque impulsion de la sonde.

Pour voir l'ensemble des cinq vues de sondeur Panoptix, vous avez besoin d'une sonde pour voir sous la coque et d'une seconde sonde pour voir devant le bateau.

Pour accéder aux vues du sondeur Panoptix, sélectionnez Sondeur et choisissez la vue qui vous intéresse.

Vue de sondeur LiveVü Down

Ce sondeur propose une vue en deux dimensions de ce qui se passe sous le bateau et peut vous servir à distinguer un banc serré d'appâts et du poisson.

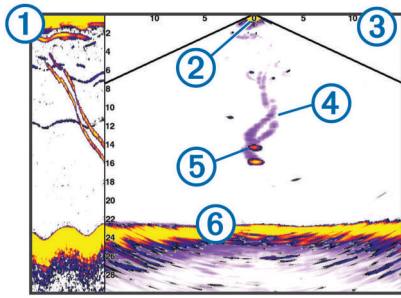

①	Historique vue Panoptix Down dans une vue sondeur à balayage
②	Bateau
③	Limite
④	Sillages
⑤	Leurre pour pêche au drop shot
⑥	Fond

Vue sondeur LiveVü Forward

Ce sondeur propose une vue en deux dimensions de ce qui se passe devant le bateau et peut vous servir à distinguer un banc serré d'appâts et des poissons.

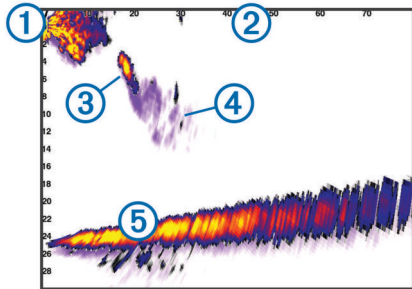

①	Bateau
②	Limite
③	Poisson
④	Sillages
⑤	Fond

RealVü Vue sondeur 3D Forward

Cette vue sondeur propose un affichage 3d de ce qui se passe devant la sonde. Cette vue peut être utilisée lorsque vous n'êtes pas en mouvement et que vous avez besoin de visualiser le relief sous-marin et le poisson qui s'approche du bateau.

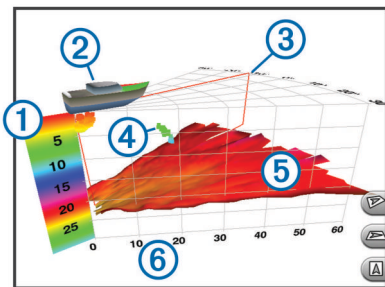

①	Légende des couleurs
②	Bateau
③	Indicateur d'impulsion
④	Poisson

⑤	Fond
⑥	Limite

Vue sondeur RealVü 3D Down

Cette vue sondeur propose une vue 3d de ce qui se passe sous la sonde et vous sert lorsque le bateau est immobile et que vous souhaitez visualiser les zones entourant votre bateau.

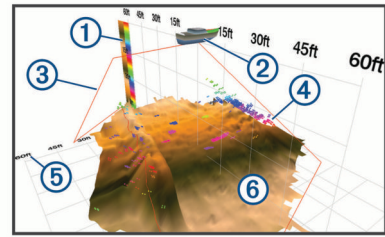

①	Légende des couleurs
②	Bateau
③	Faisceau de sondeur
④	Limite
⑤	Poisson
⑥	Fond

RealVü Vue sondeur 3D historique

Cette vue sondeur propose un affichage 3d de ce qui se passe derrière le bateau lorsqu'il est en mouvement et affiche l'intégralité de la colonne d'eau en 3d, du fond jusqu'à la surface. Cette vue est utile pour pêcher et repérer le poisson.

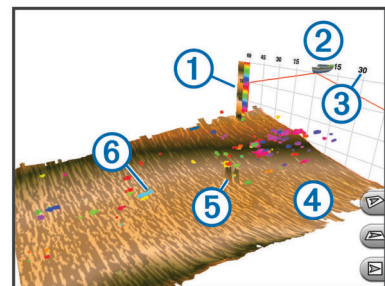

①	Légende des couleurs
②	Bateau
③	Limite
④	Fond
⑤	Structure
⑥	Poisson

FrontVüVue du sondeur

La vue du sondeur Panoptix FrontVü renforce votre vigilance en affichant les obstacles situés sous l'eau, jusqu'à 91 mètres (300 pieds) à l'avant du bateau.

Lorsque votre vitesse dépasse les 8 nœuds, la fonction d'évitement des collisions frontales du sondeur FrontVü perd en efficacité.

Pour afficher la vue du sondeur FrontVü, vous devez installer et connecter une sonde compatible, par exemple une sonde PS21. Vous devrez peut-être mettre à jour le logiciel de la sonde.

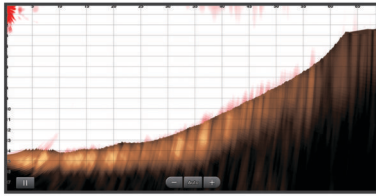

Vue du sondeur Panoptix LiveScope™

Ce sondeur propose une vue en direct de ce qui se passe devant ou sous le bateau et peut vous servir à distinguer des poissons ou des structures.

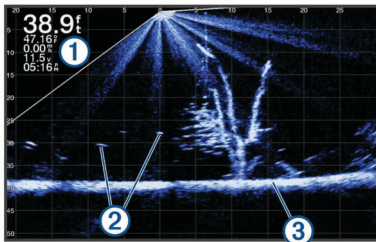

①	Indication de la profondeur
②	Cibles suspendues ou poissons
③	Fond de la colonne d'eau

Affichage Perspective

Ce sondeur propose une vue en direct de ce qui se passe autour et à l'avant du bateau et peut servir à distinguer le littoral, des poissons ou des structures. Cette vue est idéale dans les hauts-fonds de 15 mètres (50 pieds) ou moins.

Pour profiter de cette vue de sondeur, vous devez installer une sonde Panoptix LiveScope sur un support en mode perspective (010-12970-00).

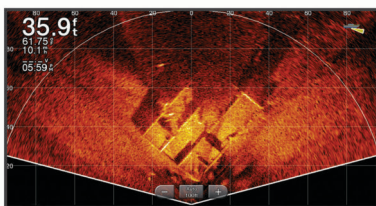

Sélection du type de sonde

Ce traceur est compatible avec plusieurs sondes commercialisées en tant qu'accessoires, y compris les sondes Garmin ClearVü™ disponibles sur la page garmin.com/transducers.

Si vous connectez une sonde qui n'était pas fournie avec le traceur, vous aurez peut-être à définir un type de sonde pour que la fonction sondeur fonctionne correctement.

REMARQUE : tous les modules traceur et sondeur ne prennent pas en charge cette fonction.

- Effectuez l'une des actions suivantes :
 - Depuis une vue du sondeur, sélectionnez **Menu > Réglages du sondeur > Installation > Sondes**.
 - Sélectionnez **Paramètres > Mon navire > Sondes**.
- Sélectionner une option :
 - Pour que le traceur détecte la sonde automatiquement, sélectionnez la sonde à modifier, puis **Détection auto**.
 - Pour sélectionner la sonde manuellement, sélectionnez la sonde à modifier, sélectionnez le modèle de sonde dans la liste, puis **Changer le modèle**.

REMARQUE : si vous sélectionnez la sonde manuellement, déconnectez cette sonde, puis connectez une autre sonde, vous devez réinitialiser cette option sur **Détection auto**.

Sélection d'une source de sondeur

Cette fonction n'est pas disponible sur tous les modèles.

Lors de l'utilisation de plusieurs sources de données de sondeur dans une vue de sondeur particulière, vous avez la possibilité de sélectionner la source à utiliser pour cette vue de sondeur. Par exemple, si vous disposez de deux sources de Garmin ClearVü, vous pouvez décider de la source à utiliser dans la vue de sondeur Garmin ClearVü.

- Ouvrez la vue de sondeur dont vous voulez modifier la source.
- Sélectionnez **Menu > Réglages du sondeur > Source**.
- Sélectionnez la source de cette vue de sondeur.

Renommer une source de sondeur

Renommez une source de sondeur pour identifier aisément cette source. Par exemple, utilisez le nom « Proue » pour désigner la sonde de la proue de votre bateau.

Pour renommer une source, vous devez accéder à la vue du sondeur applicable correspondant à la source. Par exemple, pour renommer la source de sondeur Garmin ClearVü, vous devez ouvrir la vue de sondeur Garmin ClearVü.

- Dans la vue du sondeur, sélectionnez **Menu > Réglages du sondeur > Source > Rename Sources**.
- Saisissez le nom.

Création d'un waypoint sur l'écran du sondeur

- Depuis une vue du sondeur, faites glisser l'écran ou sélectionnez **III**.
- Sélectionnez une position.
- Sélectionnez **♥+**.
- Au besoin, modifiez les informations du waypoint.

Mise en pause de l'affichage du sondeur

Depuis une vue du sondeur, sélectionnez **III**.

Affichage de l'historique du sondeur

Vous pouvez faire défiler l'affichage sondeur pour consulter des données historiques du sondeur.

REMARQUE : seules certaines sondes enregistrent des données de sondeur historiques.

- Depuis une vue du sondeur, faites glisser l'écran vers la droite.
- Sélectionnez **Retour** pour quitter l'historique.

Partage de sondeur

Vous pouvez visualiser les données de sondeur depuis toutes les sources compatibles sur le réseau Garmin Marine Network. Vous pouvez voir les données d'un module de sondeur externe compatible, tel qu'un module sondeur GCV™. En outre, vous pouvez visualiser les données de sondeur provenant d'autres traceurs qui possèdent un module sondeur intégré.

Chaque traceur du réseau peut afficher des données de sondeur en provenance de chaque module sondeur et sonde compatible du réseau, quels que soient les traceurs et sondes montés sur votre bateau. Par exemple, sur un appareil GPSMAP 923 installé à l'arrière du bateau, vous pouvez voir les données de sondeur d'un autre appareil GPSMAP et d'une sonde Garmin ClearVü montés à l'avant du bateau.

Lors du partage de données de sondeur, les valeurs de certains paramètres de sondeur, comme la Portée et la Sensibilité, sont synchronisées parmi les appareils du réseau. Les valeurs d'autres paramètres de sondeur, comme ses réglages d'Aspect, ne se synchronisent pas et doivent être configurées individuellement sur chaque appareil. De plus, les taux de défilement des différentes vues traditionnelles et de sondeur Garmin ClearVü se synchronisent pour rendre les vues fractionnées plus cohésives.

REMARQUE : l'utilisation simultanée de plusieurs sondes peut créer de l'intermodulation, qui peut être éliminée par un réglage du paramètre Interférence du sondeur.

Réglage du niveau de détail

Vous pouvez contrôler le niveau de détail et le bruit qui apparaît sur l'écran du sondeur. Réglez la sensibilité des sondes traditionnelles, ou bien, réglez la luminosité des sondes Garmin ClearVü.

Si vous souhaitez afficher les données de signal de plus forte intensité à l'écran, vous pouvez réduire la sensibilité ou la luminosité afin de supprimer les retours de faible intensité et le bruit. Si vous souhaitez afficher toutes les informations du sondeur, vous pouvez augmenter la sensibilité ou la luminosité pour afficher plus de données à l'écran. Cette solution augmente aussi le bruit, et peut rendre plus complexe la reconnaissance des informations renvoyées réellement.

- 1 Depuis une vue du sondeur, sélectionnez **Menu**.
- 2 Sélectionnez **Sensibilité** ou **Luminosité**.
- 3 Sélectionnez une option :
 - Pour augmenter ou réduire manuellement la sensibilité ou la luminosité, sélectionnez **Haut** ou **Bas**.
 - Pour permettre au traceur de régler automatiquement la sensibilité ou la luminosité, sélectionnez une option automatique.

Réglage de l'intensité des couleurs

Vous pouvez régler l'intensité des couleurs et mettre en évidence des zones d'intérêt sur l'écran du sondeur en ajustant la couleur de sensibilité des sondes traditionnelles ou le contraste des sondes Garmin ClearVü et SideVü/ClearVü. Ce paramètre fonctionne de manière optimale après que vous avez réglé le niveau de détail affiché à l'écran à l'aide des paramètres de sensibilité ou de luminosité.

Si vous souhaitez mettre en évidence des petites cibles de poisson ou créer un affichage de plus forte intensité pour une cible, vous pouvez augmenter les paramètres de couleur de sensibilité ou de contraste. Ce choix empiète sur la différenciation des signaux de forte intensité provenant des fonds. Si vous souhaitez réduire l'intensité du signal, vous pouvez réduire la couleur de sensibilité ou le contraste.

- 1 Depuis une vue du sondeur, sélectionnez **Menu**.
- 2 Sélectionner une option :
 - En vue de sondeur Garmin ClearVü ou SideVü, sélectionnez **Contraste**.
 - En vue de sondeur Panoptix LiveVü, sélectionnez **Couleur de sensibilité**.
 - Dans une autre vue de sondeur, sélectionnez **Réglages du sondeur** > **Aspect** > **Couleur de sensibilité**.
- 3 Sélectionner une option :
 - Pour augmenter ou réduire manuellement l'intensité de la couleur, sélectionnez **Haut** ou **Bas**.
 - Pour utiliser le paramètre par défaut, sélectionnez **Par défaut**.

Enregistrements du sondeur

Enregistrement de l'affichage du sondeur

- 1 Insérez une carte mémoire dans l'emplacement pour carte.
- 2 Depuis une vue du sondeur, sélectionnez **Menu** > **Réglages du sondeur** > **Enregistrement du sondeur** > **Enregistrer sondeur**.

15 minutes d'enregistrement de sondeur utilisent environ 200 Mo d'espace de la carte mémoire insérée. Un enregistrement individuel s'arrête automatiquement une fois qu'il atteint les 4 Go. Vous pouvez enregistrer des données de sondeur jusqu'à ce que la carte atteigne sa capacité maximale.

Arrêt de l'enregistrement du sondeur

Pour pouvoir arrêter l'enregistrement du sondeur, celui-ci doit être en cours (*Enregistrement de l'affichage du sondeur*, page 32).

Depuis une vue du sondeur, sélectionnez **Menu** > **Réglages du sondeur** > **Enregistrement du sondeur** > **Arrêter enregistrement**.

Suppression d'un enregistrement de sondeur

- 1 Insérez une carte mémoire dans l'emplacement pour carte.
- 2 Depuis une vue du sondeur, sélectionnez **Menu** > **Réglages du sondeur** > **Enregistrements du sondeur** > **Afficher enregistrem..**
- 3 Sélectionnez un enregistrement.
- 4 Sélectionnez **Consulter** > **Supprimer**.

Lecture des enregistrements du sondeur

Avant d'écouter les enregistrements du sondeur, vous devez télécharger et installer l'application HomePort™ et enregistrer les données de sondeur sur une carte mémoire.

- 1 Retirez la carte mémoire de l'appareil.
- 2 Insérez la carte mémoire dans un lecteur de carte connecté à un ordinateur.
- 3 Ouvrez HomePort l'application.
- 4 Sélectionnez un enregistrement du sondeur dans la liste de vos appareils.
- 5 Cliquez avec le bouton droit de la souris sur l'enregistrement du sondeur dans le panneau inférieur.
- 6 Sélectionnez **Lecture**.

Réglages des sondeurs traditionnels, Garmin ClearVü et SideVü

REMARQUE : tous les paramètres et options ne s'appliquent pas à tous les modèles, modules sondeur et sondes.

REMARQUE : ces paramètres ne s'appliquent pas aux sondes Panoptix.

Depuis une vue du sondeur, sélectionnez **Menu** > **Réglages du sondeur**.

Vit. défilement : permet de régler la vitesse de défilement du sondeur de droite à gauche (*Réglage de la vitesse de défilement*, page 33).

Dans les hauts-fonds, vous pouvez sélectionner une vitesse de défilement plus lente afin d'augmenter la durée d'affichage des informations à l'écran. Dans des eaux plus profondes, sélectionnez une vitesse de défilement plus rapide. La vitesse de défilement automatique règle la vitesse de défilement suivant la vitesse de croisière du navire.

Antibruit : permet de réduire le bruit et les parasites affichés sur l'écran du sondeur (*Paramètres de la fonction antibruit du sondeur*, page 33).

Aspect : permet de configurer l'aspect de l'écran du sondeur (*Paramètres de l'aspect du sondeur*, page 34).

Alarmes : permet de définir les alarmes de sondeur (*Alarmes du sondeur, page 34*).

Avancé : permet de configurer différents paramètres d'affichage de sondeur et de source de données (*Paramètres avancés du sondeur, page 34*). Option non applicable aux vues des sondeurs Garmin ClearVü et SideVü.

Installation : configure la sonde (*Paramètres d'installation des sondes Traditionnels, Garmin ClearVü et SideVü, page 35*).

Définition du niveau de zoom sur l'écran du sondeur

1 Depuis une vue du sondeur, sélectionnez **Menu > Zoom > >** > **Mode**.

2 Sélectionner une option :

- Pour définir la profondeur et le zoom automatiquement, sélectionnez **Auto**.

Si besoin, sélectionnez **Définir le zoom** pour modifier le paramètre de zoom. Sélectionnez **Vue vers haut** ou **Vue vers bas** pour définir la portée de la profondeur de la zone agrandie, puis sélectionnez **Zoom avant** ou **Zoom arrière** pour augmenter ou réduire l'agrandissement de la zone.

- Sélectionnez **Manuel** pour définir manuellement la portée de la profondeur de la zone agrandie.

Si besoin, sélectionnez **Définir le zoom** pour modifier le paramètre de zoom. Sélectionnez **Vue vers haut** ou **Vue vers bas** pour définir la portée de la profondeur de la zone agrandie, puis sélectionnez **Zoom avant** ou **Zoom arrière** pour augmenter ou réduire l'agrandissement de la zone.

- Pour agrandir une zone de l'écran en particulier, sélectionnez **Agrandir**.

Si besoin, sélectionnez **Agrandir** pour augmenter ou réduire le niveau d'agrandissement.

ASTUCE : vous pouvez faire glisser le carré d'agrandissement sur un nouvel emplacement de l'écran.

- Pour effectuer un zoom avant sur les données du sondeur à partir de la profondeur inférieure, sélectionnez **Verrouillage du fond**.

Si besoin, sélectionnez **Portée** pour régler la profondeur et la position de la zone de verrouillage du fond.

Pour annuler le zoom, désélectionnez l'option Zoom.

Réglage de la vitesse de défilement

Vous pouvez régler la vitesse de défilement des images du sondeur sur l'écran. Une vitesse de défilement plus élevée permet d'afficher plus de détails jusqu'à ce qu'il n'y ait plus d'autres détails à afficher. À ce moment-là, l'image étire les détails existants. Cela peut servir lorsque vous avancez ou pêchez à la traîne, ou lorsque vous vous trouvez en eaux très profondes où le sondeur détecte les signaux très lentement. Une vitesse de défilement plus lente permet d'afficher les informations du sondeur à l'écran plus longtemps.

Dans la plupart des situations, le paramètre Par défaut offre un bon compromis entre rapidité de défilement et qualité des cibles (qui apparaissent moins déformées).

1 Depuis une vue du sondeur, sélectionnez **Menu > Réglages du sondeur > Vit. défilement**.

2 Sélectionner une option :

- Pour ajuster la vitesse de défilement automatiquement en utilisant les données de vitesse au sol ou de vitesse surface, sélectionnez **Auto**.

Le paramètre **Auto** sélectionne une vitesse de défilement correspondant à la vitesse du bateau, afin que les cibles dans l'eau soient représentées avec le bon format d'image et apparaissent moins déformées. Lorsque vous affichez des vues de sondeur Garmin ClearVü ou SideVü ou

lorsque vous cherchez des structures, il est recommandé d'utiliser le paramètre **Auto**.

- Pour accélérer le défilement, sélectionnez **Haut**.
- Pour ralentir le défilement, sélectionnez **Bas**.

Réglage de la portée de l'échelle de profondeur ou de largeur

Vous pouvez régler la portée de l'échelle de profondeur des vues de sondeur traditionnelle et Garmin ClearVü et la portée de l'échelle de largeur de la vue de sondeur SideVü.

Le réglage automatique de la portée sur l'appareil permet d'afficher le fond marin sur le tiers inférieur ou extérieur de l'écran du sondeur. Cette fonction peut être utile pour surveiller les fonds lors de changements de topographie faibles à moyens.

Le réglage manuel de la portée permet d'afficher une portée spécifique, ce qui peut être utile pour surveiller les fonds lors de changements de topographie importants, en cas de tombant ou de canyon. Les fonds peuvent apparaître à l'écran tant qu'ils se situent dans la portée que vous avez définie.

1 Depuis une vue du sondeur, sélectionnez **Menu > Portée**.

2 Sélectionner une option :

- Pour permettre au traceur de régler automatiquement la portée, sélectionnez **Auto**.
- Pour augmenter ou réduire manuellement la portée, sélectionnez **Haut** ou **Bas**.

ASTUCE : depuis l'écran du sondeur, vous pouvez sélectionner **+** ou **-** pour régler manuellement la portée.

ASTUCE : lorsque vous visionnez plusieurs écrans de sondeur, vous pouvez sélectionner Sélectionnez pour choisir l'écran actif.

Paramètres de la fonction antibruit du sondeur

Depuis une vue du sondeur, sélectionnez **Menu > Réglages du sondeur > Antibruit**.

Interférence : règle la sensibilité pour diminuer les effets des interférences des sources de bruit à proximité.

Pour supprimer les interférences à l'écran, utilisez le paramètre d'interférence le plus bas qui vous satisfait. Le meilleur moyen d'éliminer les interférences est de corriger les problèmes d'installation responsables du bruit.

Couleur limite : masque une partie de la palette de couleurs permettant ainsi d'éliminer les zones contenant de faibles parasites.

En réglant la limite de couleur sur la couleur des retours parasites, vous pouvez éliminer l'affichage des retours parasites sur l'écran.

Lissage : supprime le bruit qui ne fait pas partie d'un retour de sondeur normal et règle l'aspect des retours, comme celui du fond.

Lorsque le lissage est défini sur une valeur haute, le bruit faible apparaît davantage que lorsque le contrôle des interférences est utilisé. En revanche, le bruit est davantage atténué en raison de l'approximation. Le lissage peut faire disparaître les points lumineux du fond. Pour éliminer le bruit faible, l'utilisation conjointe du lissage et des interférences constitue une solution performante. Vous pouvez progressivement régler les paramètres d'interférences et de lissage afin d'atténuer le bruit parasite.

Bruit de surface : masque le bruit de surface pour atténuer les parasites. Les largeurs de faisceau plus importantes (fréquences plus basses) peuvent afficher plus de cibles mais générer plus de bruit de surface.

TVG : permet de régler la sensibilité variable dans le temps afin de diminuer le bruit.

Cette commande convient particulièrement lorsque vous souhaitez contrôler ou atténuer les parasites ou le bruit à

proximité de la surface de l'eau. Elle permet aussi d'afficher les cibles à proximité de la surface qui peuvent être masquées par le bruit de surface.

Paramètres de l'aspect du sondeur

Depuis une vue du sondeur, sélectionnez **Menu > Réglages du sondeur > Aspect**.

Code couleurs : définit le code couleurs.





Couleur de sensibilité : règle l'intensité des couleurs (*Réglage de l'intensité des couleurs, page 32*).

A-Scope : affiche un flasheur vertical situé le long du bord droit de l'écran qui présente instantanément, sur une échelle, la distance par rapport aux cibles.

Ligne profondeur : affiche une ligne de profondeur facile à consulter.

Contour : met en évidence le signal le plus fort provenant du fond afin d'en évaluer le degré de dureté.

Symb. poisson : définit la façon dont le sondeur interprète les cibles suspendues.

	Permet d'afficher les cibles suspendues sous forme de symboles et des informations en arrière-plan du sondeur.
	Permet d'afficher les cibles suspendues sous forme de symboles avec une indication de la profondeur de la cible et des informations en arrière-plan du sondeur.
	Permet d'afficher les cibles suspendues sous forme de symboles.
	Permet d'afficher les cibles suspendues sous forme de symboles avec une indication de la profondeur de la cible.

Avance d'image : permet à l'image du sondeur d'avancer plus rapidement en affichant plusieurs colonnes de données à l'écran pour chaque colonne de données envoyée par le sondeur. Cela se révèle particulièrement utile lorsque vous utilisez le sondeur en eaux profondes, car le signal met plus de temps pour faire l'aller-retour entre la sonde et le fond.

Le paramètre 1/1 affiche à l'écran une colonne d'informations pour chaque réception du sondeur. Le paramètre 2/1 affiche à l'écran deux colonnes d'informations pour chaque réception du sondeur, et ainsi de suite pour les paramètres 4/1 et 8/1.

Etirem. d'écho : règle la taille des échos à l'écran afin de visionner plus facilement chaque retour.

Lorsqu'il vous est difficile de distinguer les cibles ①, l'étirement d'écho permet de marquer davantage les retours de cibles et de faciliter leur repérage à l'écran. Si la valeur d'étirement de l'écho est trop élevée, les cibles se mélangent. Si la valeur est trop basse ②, les cibles s'affichent en tout petit et sont plus difficiles à voir.

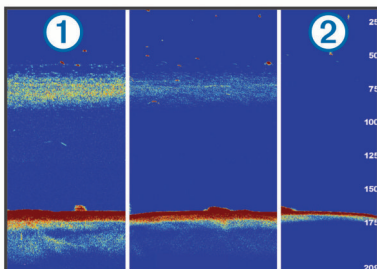

Vous pouvez utiliser conjointement l'étirement d'écho et la largeur du filtre afin d'atteindre une résolution et une réduction du bruit optimales. Lorsque les valeurs de l'étirement d'écho et de la largeur de filtre sont basses, l'écran présente une résolution maximale mais est aussi plus sensible au bruit. Lorsque la valeur de l'étirement d'écho est élevée et que la valeur de la largeur de filtre est basse, l'écran présente une résolution inférieure mais les cibles sont plus grandes. Lorsque les valeurs de l'étirement d'écho et de la largeur de filtre sont élevées, l'écran présente une

résolution minimale mais est aussi moins sensible au bruit. Il n'est pas recommandé de régler l'étirement d'écho sur une valeur basse et la largeur de filtre sur une valeur élevée.

Données d'affichage : définit les données affichées sur l'écran du sondeur.

Alarmes du sondeur

REMARQUE : toutes les options ne sont pas disponibles sur toutes les sondes.

Depuis une vue du sondeur proposant cette option, sélectionnez **Menu > Réglages du sondeur > Alarmes**.

Vous pouvez aussi accéder aux alarmes du sondeur en sélectionnant **Paramètres > Alarmes > Sondeur**.

Haut-fond : définit une alarme devant retentir lorsque la profondeur est inférieure à la valeur spécifiée.

Eaux profondes : définit une alarme devant retentir lorsque la profondeur est supérieure à une valeur spécifiée.



Alarme FrontVü : permet de définir une alarme qui émet un son lorsque la profondeur devant votre bateau est inférieure à une certaine valeur et qui vous aide à éviter l'échouement (*Réglage de l'alarme de profondeur FrontVü, page 37*). Cette alarme n'est disponible qu'avec les sondes Panoptix FrontVü.

Température de l'eau : définit une alarme devant retentir lorsque la sonde signale une température supérieure ou inférieure de 1,1 °C (2 °F) à la température spécifiée.

Contour : définit une alarme devant retentir lorsque la sonde détecte une cible suspendue à la profondeur spécifiée par rapport à la surface et au fond de l'eau.

Poisson

Poisson : définit une alarme devant retentir lorsque l'appareil détecte une cible suspendue.

- L'icône  permet de régler le déclenchement d'une alarme lorsque des poissons de toutes tailles sont détectés.
- L'icône  permet de régler le déclenchement d'une alarme uniquement lorsque des poissons de grande taille ou de taille moyenne sont détectés.
- L'icône  permet de régler le déclenchement d'une alarme uniquement lorsque des poissons de grande taille sont détectés.

Paramètres avancés du sondeur

Depuis une vue du sondeur Traditionnels, sélectionnez **Menu > Réglages du sondeur > Avancé**.

Physique : vous permet de régler la portée de la profondeur sur laquelle le sondeur est ciblé. Cela vous permet d'effectuer un zoom avant à une plus grande résolution dans la profondeur ciblée.

Lorsque le décalage est utilisé, le suivi du fond peut ne pas fonctionner correctement. En effet, le sondeur recherche des données au sein de la portée de profondeur de la zone ciblée, qui n'inclut pas forcément le fond. L'utilisation du décalage peut également avoir une incidence sur la vitesse de défilement. En effet, les données en dehors de la portée de profondeur de la zone ciblée ne sont pas traitées, ce qui réduit le temps requis pour recevoir et afficher les données. Vous pouvez effectuer un zoom avant dans la zone ciblée, ce qui vous permet d'évaluer les retours de cible plus attentivement et à une résolution plus grande comparé à un simple zoom.

Lim. rech. fond : limite la recherche du fond à la profondeur sélectionnée lorsque le paramètre Portée est défini sur Auto. Pour minimiser le temps nécessaire pour trouver le fond, vous pouvez sélectionner une profondeur pour limiter cette recherche. L'appareil ne cherche pas le fond à une profondeur supérieure à celle sélectionnée.

Paramètres d'installation des sondes Traditionnels, Garmin ClearVü et SideVü

Depuis une vue du sondeur Traditionnels, Garmin ClearVü ou SideVü, sélectionnez **Menu > Réglages du sondeur > Installation**.

Taux transmi. : permet de définir la durée écoulée entre les échos du sondeur. L'augmentation du taux de transmission augmente la vitesse de défilement mais aussi les auto-interférences.

La réduction du taux de transmission augmente l'écart entre les impulsions transmises et peut résoudre les auto-interférences. Cette option n'est disponible que sur la vue du sondeur Traditionnels.

Puis. transmission : permet de limiter les oscillations lorsque la sonde se trouve à proximité de la surface. Une valeur de puissance de transmission faible permet de réduire les oscillations mais également la force des signaux. Cette option n'est disponible que sur la vue du sondeur Traditionnels.

Largeur du filtre : permet de définir les contours de la cible. Un filtre plus court définit plus clairement les contours des cibles mais peut augmenter le bruit. Un filtre plus long adoucit les contours des cibles et peut également réduire le bruit. Cette option n'est disponible que sur la vue du sondeur Traditionnels.

Basculer g/dr : bascule l'orientation de l'affichage SideVü de gauche à droite. Cette option n'est disponible que sur la vue du sondeur SideVü.

Rest. par. par déf. sondeur : permet de restaurer les valeurs par défaut des paramètres du sondeur.

vous permet de changer de sonde, voir des informations sur les capteurs et enregistrer des données sur une carte mémoire.

Fréquences du sondeur

REMARQUE : les fréquences disponibles dépendent de l'appareil et des sondes utilisés.

Le réglage des fréquences permet d'adapter le sondeur à des objectifs spécifiques et à la profondeur actuelle de l'eau.

Les fréquences les plus élevées utilisent des largeurs de faisceau étroites et sont plus efficaces pour les opérations à grande vitesse et lorsque la mer est agitée. La définition du fond marin et des thermoclines peut s'avérer plus efficace lors de l'utilisation d'une fréquence élevée.

Les fréquences plus faibles utilisent des largeurs de faisceau plus larges : elles permettent aux pêcheurs de repérer plus de cibles mais elles peuvent également provoquer plus de bruit en surface et limiter la continuité du signal provenant du fond lorsque la mer est agitée. Les largeurs de faisceau plus importantes permettent un meilleur ciblage des cibles, ce qui en fait un outil idéal pour détecter le poisson. Les largeurs de faisceau plus importantes permettent également d'obtenir de meilleurs résultats en eaux profondes.

Les fréquences CHIRP vous permettent de balayer chaque impulsion sur une plage de fréquences pour mieux dissocier les cibles dans les eaux profondes. La technologie CHIRP peut être utilisée pour identifier distinctement les cibles, comme un poisson spécifique parmi d'autres, et pour des scénarios en eaux profondes. Cette technologie est généralement plus performante que les scénarios avec simple fréquence. Comme certaines cibles de poisson peuvent mieux s'afficher à l'aide d'une fréquence fixe, vous devriez considérer vos objectifs et l'état de la mer avant d'utiliser la technologie CHIRP.

Certaines sondes permettent aussi de personnaliser des fréquences pré-réglées pour chaque élément de sonde. Grâce à cette solution, vous pouvez modifier rapidement la fréquence à l'aide de pré-réglages suivant l'évolution de l'état de la mer et de vos objectifs.

L'affichage simultané de deux fréquences à l'aide de la vue Fréquence partagée vous permet de voir à une profondeur supérieure, tout en affichant simultanément les détails issus de la fréquence haute et basse.

AVIS

Vous devez vous tenir informé des réglementations locales en matière de fréquences de sondeur. Par exemple, dans certaines régions où les orques sont protégées, vous ne pouvez pas utiliser de fréquences entre 50 et 80 kHz à moins de ½ mile (800 m) d'un banc d'orques. Il est de votre responsabilité d'utiliser l'appareil conformément à la législation et à la réglementation en vigueur.

Sélection de la fréquence de sonde

REMARQUE : vous ne pouvez pas régler la fréquence de toutes les vues de sondeur et les sondes.

Vous pouvez sélectionner les fréquences qui apparaissent sur l'écran du sondeur.

AVIS

Vous devez vous tenir informé des réglementations locales en matière de fréquences de sondeur. Par exemple, dans certaines régions où les orques sont protégées, vous ne pouvez pas utiliser de fréquences entre 50 et 80 kHz à moins de ½ mile (800 m) d'un banc d'orques. Il est de votre responsabilité d'utiliser l'appareil conformément à la législation et à la réglementation en vigueur.

- 1 Depuis une vue du sondeur, sélectionnez **Menu > Fréquence**.
- 2 Sélectionnez une fréquence adaptée à vos besoins et à la profondeur de l'eau.
Pour plus d'informations sur les fréquences, consultez la section *Fréquences du sondeur*, page 35.

Création d'un pré-réglage de fréquence

REMARQUE : disponible sur certaines sondes uniquement.

Vous pouvez créer un pré-réglage pour enregistrer une fréquence de sondeur particulière, ce qui vous permet de modifier rapidement les fréquences.

- 1 Depuis une vue du sondeur, sélectionnez **Menu > Fréquence**.
- 2 Sélectionnez **Gérer les fréquences > Nouveau pré-réglage**.
- 3 Entrez une fréquence.

Activation de la fonction A-Scope

REMARQUE : cette fonction est disponible sur les vues du sondeur Traditionnels.

Le flasheur vertical A-Scope disponible à droite de la vue vous montre ce qui se trouve sous la sonde en temps réel. Vous pouvez utiliser l'A-Scope pour identifier les retours de cible que vous risqueriez de manquer quand les données du sondeur défilent rapidement sur l'écran, par exemple quand votre bateau avance à grande vitesse. Elle peut également s'avérer utile pour la détection du poisson situé à proximité du fond.



L'A-Scope ci-dessus indique la présence de poissons ① et d'un sol mou ②.

- 1 Depuis une vue du sondeur, sélectionnez **Menu > Réglages du sondeur > Aspect > A-Scope > Activé.**
- 2 Sélectionnez un temps d'affichage.
Vous pouvez augmenter le temps d'affichage pour augmenter la durée d'affichage des retours du sondeur.

Réglages du sondeur Panoptix

Zoom avant sur une vue de sondeur Panoptix LiveVü ou LiveScope

Vous pouvez effectuer un zoom avant sur les vues de sondeur Panoptix LiveVü et LiveScope 2D.

REMARQUE : l'historique est masqué lorsque l'écran est en mode zoom.

- 1 Sur une vue Panoptix LiveVü ou LiveScope 2D, posez deux doigts sur l'écran et écartez-les pour faire un zoom avant sur la zone.

Une fenêtre incrustée ① s'ouvre et affiche une version plus petite de l'image en plein écran. La zone encadrée ② dans la fenêtre incrustée montre la position de la zone agrandie.

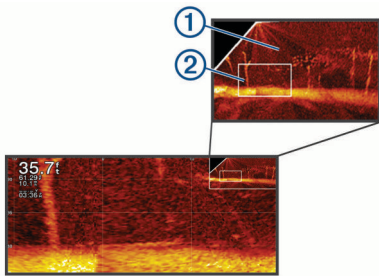



- 2 Si besoin, appuyez sur la fenêtre incrustée ou déplacez-la pour afficher une autre zone de l'image en plein écran.
- 3 Si besoin, écartez deux doigts sur l'écran pour effectuer un zoom avant.
- 4 Si besoin, resserrez vos deux doigts sur l'écran pour effectuer un zoom arrière.

Pour quitter le mode zoom, sélectionnez Retour ou resserrez deux doigts sur l'écran pour effectuer un zoom arrière jusqu'à ce que l'écran repasse en plein écran.

Réglage de l'angle de vue RealVü et du niveau de zoom

Vous pouvez modifier l'angle de vue des vues du sondeur RealVü. Vous pouvez aussi effectuer un zoom avant et arrière sur la vue.

Depuis une vue du sondeur RealVü, sélectionnez une option :

- Pour modifier la diagonale de l'angle de vue, sélectionnez .
- Pour modifier horizontalement l'angle de vue, sélectionnez .
- Pour modifier verticalement l'angle de vue, sélectionnez .
- Pour modifier l'angle de vue, effleurez l'écran avec le doigt dans la direction de votre choix.
- Pour effectuer un zoom avant, écartez vos deux doigts.
- Pour effectuer un zoom arrière, resserrez vos deux doigts.

Réglage de la vitesse de balayage RealVü

Vous pouvez mettre à jour la vitesse de balayage de la sonde. Une vitesse de balayage rapide crée une image moins détaillée mais une vitesse de mise à jour de l'écran plus rapide. Une vitesse de balayage lente crée une image plus détaillée mais une vitesse de mise à jour de l'écran plus lente.

REMARQUE : cette fonction n'est pas disponible pour la vue RealVü 3D Historical.

- 1 Depuis une vue du sondeur RealVü, sélectionnez **Menu > Vitesse de balayage.**
- 2 Sélectionnez une option.

Menu des sondeurs LiveVü Forward et FrontVü

Depuis la vue du sondeur LiveVü Forward ou FrontVü, sélectionnez Menu.

Sensibilité : permet de contrôler le niveau de détail et de bruit sur l'écran du sondeur.

Si vous souhaitez afficher les données de signal de plus forte intensité à l'écran, vous pouvez réduire la sensibilité afin de supprimer les retours de faible intensité et le bruit. Si vous souhaitez afficher toutes les informations du sondeur, vous pouvez augmenter la sensibilité pour afficher plus de données à l'écran. Cette solution augmente aussi le bruit, et peut rendre plus complexe la reconnaissance des informations renvoyées réellement.

Portée profond. : permet de régler la portée de l'échelle de profondeur.

Le réglage automatique de la portée sur l'appareil permet d'afficher le fond marin au bas de l'écran du sondeur. Cette fonction peut être utile pour surveiller les fonds lors de changements de topographie faibles à moyens.

Le réglage manuel de la portée permet d'afficher une portée spécifique, ce qui peut être utile pour surveiller les fonds lors de changements de topographie importants, en cas de tombant ou de canyon. Les fonds peuvent apparaître à l'écran tant qu'ils se situent dans la portée que vous avez définie.

Portée vers l'avant : permet de régler la portée de l'échelle vers l'avant.

En permettant à l'appareil de régler automatiquement la portée, vous réglez l'échelle vers l'avant en fonction de la profondeur. L'ajustement manuel de la portée permet d'afficher une portée spécifique. Les fonds peuvent apparaître à l'écran tant qu'ils se situent dans la portée que vous avez définie. En diminuant manuellement cette option, vous risquez de réduire l'efficacité de l'Alarme FrontVü ainsi que votre temps de réaction en cas de baisse de la profondeur.

Angle de transmission : permet d'ajuster l'orientation de la sonde à bâbord ou à tribord. Cette option n'est disponible qu'avec les sondes Panoptix compatibles avec RealVü, comme les modèles PS30, PS31 et PS60.

Emettre : permet d'arrêter les émissions de la sonde active.

Alarme FrontVü : permet de définir une alarme qui émet un son lorsque la profondeur devant votre bateau est inférieure à une certaine valeur (*Réglage de l'alarme de profondeur FrontVü, page 37*). Cette fonction n'est disponible qu'avec les sondes Panoptix FrontVü.

Réglages du sondeur : permet de régler la sonde et l'aspect des retours du sondeur.

Modifier recouvrements : permet de définir les données qui s'affichent à l'écran (*Personnalisation des recouvrements de données, page 5*).

Configuration de l'angle de transmission des sondes LiveVü et FrontVü

Cette option n'est disponible qu'avec les sondes Panoptix compatibles RealVü, comme les modèles PS30, PS31 et PS60.

Vous pouvez modifier l'angle de transmission des sondes afin de les diriger vers la zone qui vous intéresse. Par exemple, vous pouvez diriger la sonde de sorte à suivre un banc serré d'appâts ou cibler un arbre à proximité de votre itinéraire.

- 1 Depuis une vue du sondeur LiveVü ou FrontVü, sélectionnez **Menu > Angle de transmission.**
- 2 Sélectionnez une option.

Réglage de l'alarme de profondeur FrontVü

⚠ AVERTISSEMENT

L'alarme de profondeur FrontVü est un outil d'aide à la navigation et n'est pas conçue pour vous éviter l'échouement en toute circonstance. Il incombe au capitaine du bateau d'assurer la sécurité de celui-ci.

Cette alarme n'est disponible qu'avec les sondes Panoptix FrontVü.

Vous pouvez définir une alarme pour qu'elle se déclenche lorsque la profondeur est inférieure à une valeur spécifiée. Pour obtenir des résultats plus précis, il est conseillé de définir le décalage d'étrave lorsque vous utilisez l'alarme de collision ([Réglage du décalage d'étrave, page 38](#)).

- 1 Depuis la vue du sondeur FrontVü, sélectionnez **Menu > Alarme FrontVü**.
- 2 Sélectionnez **Activé**.
- 3 Entrez la profondeur à laquelle l'alarme doit se déclencher, puis sélectionnez **Terminé**.

Sur l'écran FrontVü, une ligne de profondeur indique la profondeur à laquelle l'alarme se déclenche. La ligne est verte quand vous naviguez en eau sûre. La ligne devient jaune quand vous naviguez à une vitesse trop élevée pour avoir le temps de réagir (10 secondes) en cas d'obstacle devant vous. Elle vire au rouge et une alarme sonore est émise lorsque le système détecte un obstacle ou lorsque la profondeur est inférieure à la valeur définie.

⚠ ATTENTION

Lorsque votre vitesse dépasse les 8 nœuds, la fonction du sondeur FrontVü permettant d'éviter l'échouement perd en efficacité.

Paramètres d'aspect LiveVü et FrontVü

Depuis une vue du sondeur LiveVü ou FrontVü Panoptix, sélectionnez **Menu > Réglages du sondeur > Aspect**.

Code couleurs : définit la palette de couleurs.

Couleur de sensibilité : permet de régler l'intensité des couleurs à l'écran.

Vous pouvez sélectionner une sensibilité de couleur plus élevée pour afficher les cibles plus haut dans la colonne d'eau. Une sensibilité de couleur plus élevée vous permet aussi de différencier les retours de basse intensité plus haut dans la colonne d'eau. En revanche, la différenciation des retours au fond devient plus difficile. Vous pouvez sélectionner une sensibilité de couleur moins élevée lorsque les cibles se trouvent près du fond. Vous pouvez ainsi mieux distinguer vos cibles des retours de forte intensité comme le sable, les cailloux et la boue.

Sillages : permet de définir la durée d'affichage des sillages à l'écran. Les sillages indiquent le mouvement de la cible.

Rempliss. fond : colore le fond en marron pour le distinguer des signaux de présence d'eau.

Recouvr. grille : affiche une grille de lignes de portée.

Faire défil. hist. : affiche l'historique du sondeur dans une vue sondeur classique.

Paramètres d'aspect RealVü

Depuis une vue du sondeur RealVü, sélectionnez **Menu > Réglages du sondeur > Aspect**.

Couleurs point : permet de définir une palette de couleurs différente pour les points des signaux du sondeur.

Couleurs du fond : permet de configurer le code couleurs du fond.

Style du fond : permet de configurer le style du fond. En eaux profondes, vous pouvez sélectionner l'option Points et indiquer manuellement une plage de valeurs moins profonde.

Clé couleur : permet d'afficher une légende des profondeurs que les couleurs représentent.

Menu du sondeur LiveScope et Perspective

Depuis la vue du sondeur LiveScope ou Perspective, sélectionnez **Menu**.

Sensibilité : permet de contrôler le niveau de détail et de bruit sur l'écran du sondeur.

Si vous souhaitez afficher les données de signal de plus forte intensité à l'écran, vous pouvez réduire la sensibilité afin de supprimer les retours de faible intensité et le bruit. Si vous souhaitez afficher toutes les informations du sondeur, vous pouvez augmenter la sensibilité pour afficher plus de données à l'écran. La hausse de la sensibilité augmente aussi le bruit, et peut rendre plus complexe la reconnaissance des informations renvoyées réellement.

Portée profond. : permet de régler la portée de l'échelle de profondeur.

Le réglage automatique de la portée sur l'appareil permet d'afficher le fond marin au bas de l'écran du sondeur. Cette fonction peut être utile pour surveiller les fonds lors de changements de topographie faibles à moyens.

Le réglage manuel de la portée permet d'afficher une portée spécifique, ce qui peut être utile pour surveiller les fonds lors de changements de topographie importants, en cas de tombant ou de canyon. Les fonds peuvent apparaître à l'écran tant qu'ils se situent dans la portée que vous avez définie.

Disponible en vue de sondeur LiveScope.

Portée vers l'avant : permet de régler la portée de l'échelle vers l'avant.

En permettant à l'appareil de régler automatiquement la portée, vous réglez l'échelle vers l'avant en fonction de la profondeur. L'ajustement manuel de la portée permet d'afficher une portée spécifique. Les fonds peuvent apparaître à l'écran tant qu'ils se situent dans la portée que vous avez définie.

Disponible en vue de sondeur LiveScope.

Portée : réglez la portée.

Le réglage automatique de la portée sur l'appareil permet d'afficher le fond marin sur le tiers inférieur ou extérieur de l'écran du sondeur. Cette fonction peut être utile pour surveiller les fonds lors de changements de topographie faibles à moyens.

Le réglage manuel de la portée permet d'afficher une portée spécifique, ce qui peut être utile pour surveiller les fonds lors de changements de topographie importants, en cas de tombant ou de canyon. Les fonds peuvent apparaître à l'écran tant qu'ils se situent dans la portée que vous avez définie.

Disponible en vue de sondeur Perspective.

Emettre : permet d'arrêter les émissions de la sonde active.

Réglages du sondeur : permet de régler la sonde et l'aspect des retours du sondeur ([Réglages du sondeur LiveScope et Perspective, page 37](#)).

Modifier recouvrements : permet de définir les données qui s'affichent à l'écran ([Personnalisation des recouvrements de données, page 5](#)).

Réglages du sondeur LiveScope et Perspective

Depuis la vue du sondeur LiveScope ou Perspective, sélectionnez **Menu > Réglages du sondeur**.

Aspect : permet de configurer l'aspect de l'écran du sondeur ([Paramètres d'aspect LiveScope et Perspective, page 38](#)).

Antibruit : réduit le bruit et les interférences et tente d'éliminer les retours qui ne sont pas réellement des cibles dans l'eau.

Suppression des images fantômes : réduit l'apparition d'images « fantômes », qui sont des images dupliquées ou reflétées et qui ne sont pas réellement des cibles dans l'eau. Ces images fantômes apparaissent lorsque le sondeur renvoie un signal fort, par exemple lorsqu'il touche le fond. Les hauts-fonds et les fonds particulièrement durs renvoient généralement des signaux plus forts et peuvent entraîner la formation d'images fantômes plus marquées.

Le réglage des paramètres Suppression des images fantômes et Antibruit réduit efficacement l'apparition des images fantômes.

TVG : permet de régler la sensibilité variable dans le temps afin de diminuer le bruit.

Cette commande convient particulièrement lorsque vous souhaitez contrôler ou atténuer les parasites ou le bruit à proximité de la surface de l'eau. Elle permet aussi d'afficher les cibles à proximité de la surface qui peuvent être masquées par le bruit de surface.

Données d'affichage : définit les données affichées sur l'écran du sondeur.

Installation : permet de configurer la sonde (*Paramètres d'installation des sondes Traditionnels, Garmin ClearVü et SideVü, page 35*).

Paramètres d'aspect LiveScope et Perspective

Depuis la vue du sondeur LiveScope ou Perspective, sélectionnez **Menu > Réglages du sondeur > Aspect**.

Code couleurs : définit la palette de couleurs.

Couleur de sensibilité : permet de régler le contraste des couleurs à l'écran.

Vous pouvez sélectionner une valeur plus élevée pour la sensibilité des couleurs afin que le changement de couleur soit important en cas de petites variations de la cible. Vous pouvez sélectionner une valeur plus faible pour afficher des couleurs plus similaires dans la même situation.

Sillages : permet de définir la durée d'affichage des sillages à l'écran. Les sillages indiquent le mouvement de la cible.

Rempliss. fond : colore le fond en marron pour le distinguer des signaux de présence d'eau. Non disponible pour le mode Perspective.

Recouvr. grille : permet d'afficher/masquer des grilles de lignes de portée. L'option Grille affiche une grille carrée. L'option Circulaire affiche une grille circulaire avec des lignes représentant le rayon.

Faire défil. hist. : affiche l'historique du sondeur sur le côté de l'écran. Non disponible pour le mode Perspective.

Icône bateau : affiche ou masque l'icône du bateau dans le coin supérieur droit.

Paramètres d'installation de la sonde Panoptix

Depuis une vue du sondeur Panoptix, sélectionnez **Menu > Réglages du sondeur > Installation**.

Profondeur d'installation : permet de configurer la profondeur au-dessous de la ligne de flottaison là où la sonde Panoptix est installée. Une fois que vous aurez saisi la profondeur exacte à laquelle la sonde est installée, la représentation visuelle des reliefs sous-marins gagnera en précision.

Décal. d'étrave : permet de régler la distance entre l'étrave et l'emplacement d'installation de la sonde avant Panoptix. Ceci vous permet d'afficher la distance avant à partir de l'étrave et non de l'emplacement de la sonde.

Cette option s'applique aux sondes Panoptix dans les vues des sondeurs FrontVü, LiveVü Forward et RealVü 3D Forward.

Larg. faisceau : permet de configurer la largeur du faisceau de la sonde Panoptix vers le bas. Les faisceaux étroits vous

permettent de voir plus profond et plus loin. Les faisceaux larges vous permettent de couvrir un rayon plus grand.

Cette option s'applique aux sondes Panoptix dans les vues des sondeurs FrontVü, LiveVü Down et LiveVü Forward.

Utiliser AHRS : permet aux capteurs du système de référence de cap et d'altitude à semi-conducteurs (AHRS) intégré de détecter automatiquement l'angle d'installation de la sonde Panoptix. Quand ce paramètre est désactivé, vous pouvez entrer l'angle d'installation spécifique à la sonde en utilisant le paramètre Angle de tangage. De nombreuses sondes vers l'avant sont installées à un angle de 45 degrés et de nombreuses sondes vers le bas sont installées à un angle nul.

Renversé : permet de configurer l'orientation de la vue du sondeur Panoptix lorsque la sonde vers le bas est installée et que les câbles sont dirigés à bâbord sur le bateau.

Cette option s'applique aux sondes Panoptix dans les vues des sondeurs LiveVü Down, RealVü 3D Down et RealVü 3D Historical.

Étalonner compas : étalonne le compas interne dans la sonde Panoptix (*Étalonnage du compas, page 39*).

Cette option s'applique aux sondes Panoptix dotées d'un compas interne, comme la sonde PS21-TR.

Orientation : contrôle si la sonde est en mode d'installation vers le bas ou vers l'avant. Le paramètre Auto utilise le capteur du système de référence de cap et d'altitude pour déterminer l'orientation.

Cela s'applique à PS22 et aux sondes LiveScope.

Orientation : Ajuste la vue du sondeur pour compenser la vitesse du son dans l'eau. Le réglage Auto utilise la température de l'eau pour calculer la vitesse du son.

Cela s'applique aux sondes LiveScope.

Rest. par. par déf. sondeur : permet de restaurer les valeurs par défaut des paramètres du sondeur.

Réglage du décalage d'étrave

Pour les sondes Panoptix vers l'avant, vous pouvez définir un décalage d'étrave pour compenser le décalage des données de distance vers l'avant dû à l'emplacement de la sonde. Ceci vous permet d'afficher la distance avant à partir de l'étrave et non de l'emplacement de la sonde.

Cette fonction s'applique aux sondes Panoptix dans les vues des sondeurs FrontVü, LiveVü Forward et RealVü 3D Forward.

1 Mesurez la distance horizontale ① de la sonde à l'étrave.

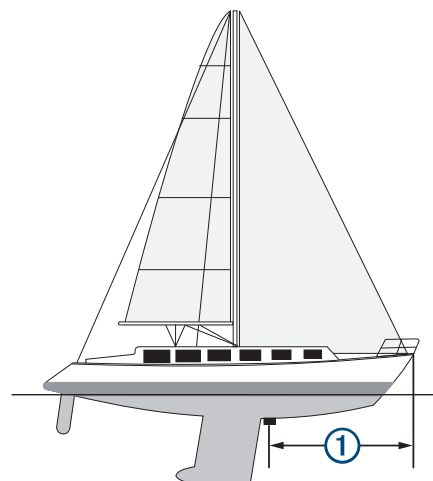

2 Depuis une vue du sondeur proposant cette option, sélectionnez **Menu > Réglages du sondeur > Installation > Décal. d'étrave**.

3 Entrez la distance mesurée et sélectionnez **Terminé**.

Dans la vue du sondeur proposant cette option, la portée vers l'avant se décale de la distance que vous avez saisie.

Étalonnage du compas

Avant d'étalonner le compas, assurez-vous que la sonde est installée sur l'arbre, assez loin du moteur électrique pour éviter les interférences magnétiques, et qu'elle est déployée dans l'eau. La qualité de l'étalonnage doit être suffisamment élevée pour activer le compas interne.

REMARQUE : pour utiliser le compas, vous devez monter la sonde sur le tableau arrière ou sur l'arbre du moteur électrique. En effet, il risque de ne pas fonctionner si la sonde est installée sur l'embase du moteur.

REMARQUE : pour des résultats optimaux, utilisez un compas électronique, comme le compas électronique SteadyCast™. Le compas électronique indique la direction dans laquelle pointe la sonde par rapport au bateau.

REMARQUE : l'étalonnage du compas n'est disponible que sur les sondes équipées d'un compas interne, comme la sonde PS21-TR.

Vous pouvez commencer à manœuvrer votre bateau avant l'étalonnage. Cependant, le bateau devra effectuer une rotation complète d'un tour et demi pendant l'étalonnage.

- 1 Depuis une vue du sondeur proposant cette option, sélectionnez **Menu > Réglages du sondeur > Installation**.
- 2 Au besoin, sélectionnez **Utiliser AHRS** pour activer le capteur AHRS.
- 3 Sélectionnez **Étalonner compas**.
- 4 Suivez les instructions présentées à l'écran.

Radar

⚠ AVERTISSEMENT

Le radar marin transmet des micro-ondes potentiellement nocives pour les êtres humains et les animaux. Avant de commencer une transmission radar, vérifiez que la zone située autour du radar est dégagée. Le radar transmet un faisceau approximativement 12° au-dessus et en dessous d'une ligne s'étendant horizontalement depuis le centre du radar.

Pour éviter de vous endommager les yeux, ne regardez pas directement l'antenne de trop près lorsque le radar émet des signaux. En effet, les yeux sont la partie du corps la plus sensible aux rayonnements électromagnétiques.

Lorsque vous connectez votre traceur compatible à un radar Garmin en option, tel que le radar GMR™ Fantom™ 6 ou un GMR 24 xHD, vous pouvez afficher davantage d'informations sur votre environnement.

Le radar transmet un faisceau étroit de micro-ondes lorsqu'il tourne à 360°. Quand l'énergie transmise entre en contact avec une cible, une partie de cette énergie est reflétée vers le radar.

Interprétation du radar

La lecture et l'interprétation d'un écran de radar demandent de la pratique. Plus vous utiliserez votre radar, plus son interprétation vous sera aisée et plus vous pourrez vous y fier en cas de besoin.

Un radar peut se révéler utile dans plusieurs cas, par exemple pour éviter une collision dans les environnements à visibilité limitée (obscurité, brouillard, etc.), pour avoir un aperçu de la météo, pour visualiser ce qui se trouve devant votre bateau et pour localiser les oiseaux et les poissons.

La fonction de calque radar vous aide à interpréter l'écran du radar en ajoutant un calque des données du radar sur la carte. Vous pouvez ainsi plus aisément faire la différence entre les différents échos du radar : bande de terre, pont, nuage de pluie.

L'affichage des navires AIS sur le calque du radar vous aide aussi à identifier certains éléments sur l'écran du radar.

Sur l'illustration ci-dessous, le calque du radar est activé. L'écran affiche aussi le retour d'une caméra. Il est très simple d'identifier certains éléments sur l'écran du radar.

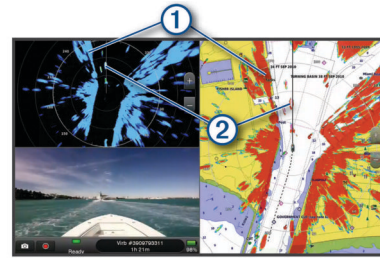

①	Terre
②	Navire

Recouvrement radar

Lorsque vous connectez votre traceur à un radar marin Garmin en option, vous pouvez utiliser le recouvrement des informations radar sur la carte de navigation ou de pêche.

Les données apparaissent sur le recouvrement radar en fonction du dernier mode de radar utilisé et tous les paramètres de configuration appliqués au recouvrement radar sont également appliqués au dernier mode de radar utilisé.

Recouvrement radar et alignement des données de carte

Lorsque vous utilisez le recouvrement radar, le traceur aligne les données du radar avec les données de carte en fonction du cap du bateau, ce dernier étant basé par défaut sur les données du gyrocompas magnétique connecté à l'aide d'un réseau NMEA 0183 ou NMEA 2000. Si aucun gyrocompas n'est disponible, le cap du bateau est basé sur les données de tracés GPS.

Les données de tracés GPS indiquent la direction dans laquelle le bateau se déplace et non la direction qu'il suit. Si le bateau dérive vers l'arrière ou les côtés à cause des courants ou du vent, il se peut que le recouvrement radar ne puisse pas obtenir un alignement parfait avec les données de la carte. Il est possible d'éviter cette situation en utilisant les données de cap d'un compas électronique.

Si le cap du bateau repose sur les données provenant d'un gyrocompas magnétique ou d'un pilote automatique, les données de cap peuvent être compromises par une configuration erronée, un dysfonctionnement mécanique, une interférence magnétique ou d'autres facteurs. Si les données de cap sont compromises, le recouvrement radar ne peut pas s'aligner parfaitement avec les données de carte.

Emission des signaux radar

REMARQUE : par mesure de sécurité, le radar passe en mode de veille après un temps de chauffe. Cela vous permet de vérifier que la zone autour du radar est dégagée avant de commencer la transmission radar.

1 Mettez le traceur hors tension et connectez votre radar comme indiqué dans les instructions d'installation du radar.

2 Mettez le traceur sous tension.

Le cas échéant, le radar chauffe et un compte à rebours s'affiche pour vous avertir quand le radar est prêt.

3 Sélectionnez **Radar**.

4 Sélectionnez un mode de radar.

Un message de compte à rebours apparaît au démarrage du radar.

5 Sélectionnez **Menu > Emission radar**.

Arrêt de la transmission des signaux radar

Depuis un écran radar, sélectionnez **Menu > Radar en veille**.

ASTUCE : appuyez sur **⏻** > **Radar en veille** à partir de n'importe quel écran pour arrêter rapidement la transmission radar.

Configuration du mode d'émission calculée

Pour économiser de l'énergie, vous pouvez définir des intervalles de temps de transmission et d'interruption de la transmission (veille) des signaux par le radar.

REMARQUE : cette fonction n'est pas disponible sur les modes de radar double.

- 1 Depuis un écran radar, sélectionnez **Menu > Options de radar > Emission calculée**.
- 2 Sélectionnez **Emission calculée** pour activer l'option.
- 3 Sélectionnez **Période veille**, entrez l'intervalle de temps entre les transmissions des signaux radar et sélectionnez **Terminé**.
- 4 Sélectionnez **Période d'émission**, entrez la durée de chaque transmission des signaux radar et sélectionnez **Terminé**.

Activation et réglage d'une zone sans émission du radar

Vous pouvez indiquer des zones au sein desquelles le scanner du radar n'émet aucun signal.

REMARQUE : vous pouvez définir deux zones sans émission sur les modèles de radar GMR Fantom et xHD2. Sur la plupart des autres modèles de radar GMR, vous ne pouvez définir qu'une seule zone sans émission. GMR Les modèles de radar 18 HD+ ne prennent pas en charge les zones sans émission.

- 1 Depuis un écran radar, sélectionnez **Menu > Configuration du radar > Installation > Zone sans émission**.

La zone sans émission est indiquée par une zone ombrée sur l'écran du radar.

- 2 Sélectionnez **Angle 1** et choisissez la nouvelle position du premier angle.
- 3 Sélectionnez **Angle 2** et choisissez la nouvelle position du second angle.
- 4 Sélectionnez **Terminé**.
- 5 Si nécessaire, effectuez la même opération pour la deuxième zone.

Réglage de la portée du radar

La portée du signal radar indique la longueur du signal d'impulsion transmis et reçu par le radar. Lorsque la portée augmente, le radar transmet des impulsions plus longues afin d'atteindre des cibles éloignées. Les cibles plus proches, comme la pluie et les vagues, peuvent également refléter les impulsions plus longues, ce qui peut entraîner davantage d'interférences sur l'écran Radar. L'affichage d'informations sur les cibles à portée plus longue peut également réduire la quantité d'espace disponible sur l'écran Radar pour l'affichage des informations relatives aux cibles à portée plus courte.

- Sélectionnez **+** pour diminuer la portée.
- Sélectionnez **-** pour augmenter la portée.

Astuces pour la sélection de la portée du radar

- Déterminez les informations que vous devez afficher sur l'écran Radar.
Par exemple, avez-vous besoin des informations sur les conditions météo, les cibles et le trafic alentours ou vous intéressez-vous davantage aux conditions météo plus éloignées ?
- Évaluez les conditions environnementales dans lesquelles le radar est utilisé.

En cas de mauvais temps notamment, les signaux radar à portée plus longue peuvent augmenter les parasites sur l'écran Radar et rendre plus difficile la consultation des informations relatives aux cibles à portée plus courte. Par temps pluvieux, les signaux radar à portée plus courte peuvent faciliter la lecture des informations sur les objets proches si le paramètre de sensibilité à la pluie est configuré de manière optimale.

- Sélectionnez la portée efficace la plus courte qui justifie l'utilisation du radar en fonction des conditions environnementales.

Technologie de radar Doppler MotionScope™

Le radar GMR Fantom utilise l'effet Doppler pour détecter et mettre en évidence les cibles mouvantes afin de vous aider à éviter les collisions, à détecter les oiseaux et à suivre les conditions météo. L'effet Doppler désigne le décalage de fréquence de l'écho radar dû au mouvement relatif de la cible. Ainsi, vous pouvez détecter les cibles qui s'approchent ou qui s'éloignent du radar.

La fonction MotionScope met en évidence les cibles mouvantes sur l'écran du radar afin que vous puissiez éviter les autres embarcations ou les zones de mauvais temps ou au contraire pour que vous puissiez rejoindre les zones où les oiseaux pêchent à la surface de l'eau.

Il existe un code couleurs pour les cibles mouvantes pour que vous puissiez identifier d'un coup d'œil les cibles qui se dirigent vers vous et celles qui s'éloignent. Dans la plupart des codes couleurs, le vert indique que la cible s'éloigne de vous et le rouge indique qu'elle se rapproche.

Sur certains modèles, vous pouvez également régler le paramètre Sensibilité M-Scope pour modifier le seuil de vitesse de mise en évidence de la cible. Un réglage plus élevé met en évidence des cibles lentes et un réglage plus bas met en évidence uniquement les cibles rapides.

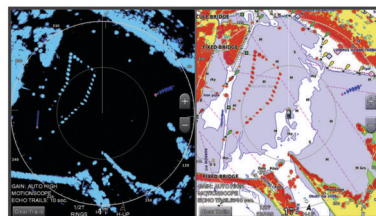

Activation d'une zone de garde

Vous pouvez activer une zone de garde pour vous alerter lorsqu'un objet entre dans une zone spécifique autour de votre bateau.

Depuis un écran radar, sélectionnez **Menu > Options de radar > Zone de garde**.

Définition d'une zone de garde circulaire

Pour pouvoir définir les limites d'une zone de garde, vous devez en activer une ([Activation d'une zone de garde, page 40](#)).

Vous pouvez définir une zone de garde circulaire qui entoure complètement votre bateau.

- 1 Sur un écran de radar, sélectionnez **Menu > Options de radar > Zone de garde > [] > Cercle**.
- 2 Sélectionnez la position du cercle extérieur de la zone de garde.
- 3 Sélectionnez la position du cercle intérieur de la zone de garde pour définir la largeur de celle-ci.

Définition d'une zone de garde partielle

Pour pouvoir définir les limites d'une zone de garde, vous devez en activer une ([Activation d'une zone de garde, page 40](#)).

Vous pouvez définir les limites d'une zone de garde qui n'entoure pas complètement votre bateau.

- 1 Sur un écran de radar, sélectionnez **Menu > Options de radar > Zone de garde > > > Coin 1**.
- 2 Touchez le coin extérieur de la zone de garde ① et faites-la glisser.

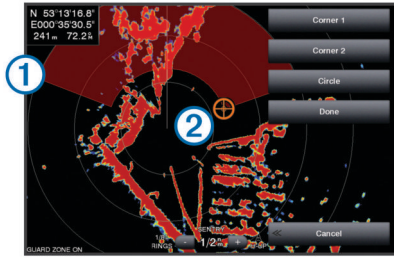

- 3 Sélectionnez **Coin 2**.
- 4 Sélectionnez le coin intérieur ② de la zone de garde pour définir la largeur de celle-ci.
- 5 Sélectionnez **Terminé**.

MARPA

La fonction Mini aide automatique à la détection de cibles (MARPA) vous permet d'identifier et de suivre des cibles et est principalement utilisée pour anticiper les risques de collision. Pour utiliser MARPA, vous devez attribuer une balise MARPA à une cible. Le radar surveille automatiquement l'objet balisé et fournit des informations sur ce dernier comme sa portée, son relèvement, sa vitesse, son cap GPS, son approche la plus près et son temps d'approche le plus près. MARPA indique l'état de chaque objet balisé (acquisition, perte, suivi ou dangerosité) et permet ainsi au traceur d'émettre une alarme de collision en cas de pénétration d'un objet dans la zone de sécurité.

Avant de pouvoir utiliser MARPA, vous devez connecter un gyrocompas et avoir un signal GPS actif. Le gyrocompas doit fournir le numéro PGN NMEA 2000 127250 ou l'expression de sortie HDM ou HDG NMEA 0183.

Symboles de ciblage MARPA

	Acquisition d'une cible. Des cercles concentriques verts en pointillés sont émis par la cible en cours de verrouillage par le radar.
	La cible a été acquise. Un cercle vert continu indique la position d'une cible sur laquelle le radar s'est verrouillé. Une ligne verte pointillée, liée au cercle, représente le cap GPS (ou cap suivi) prévu pour la cible.
	Une cible dangereuse est à portée. Un cercle rouge clignote à l'emplacement de la cible tandis qu'une alarme retentit et qu'une bannière de message apparaît. Une fois que l'alarme a été prise en compte, un point rouge plein auquel est reliée une ligne rouge pointillée indique la position et le cap GPS (ou cap suivi) prévu pour la cible. Si l'alarme de collision de la zone de sécurité a été désactivée, la cible clignote, mais aucune alarme sonore ne retentit et la bannière n'apparaît pas.
	Perte de la cible. Un cercle vert continu entourant le signe X indique que le radar n'est pas parvenu à se verrouiller sur la cible.
	Point et temps d'approche les plus près de la cible dangereuse.

Acquisition automatique de cibles MARPA

Vous pouvez acquérir automatiquement des cibles MARPA en fonction des MotionScope, zones de garde ou limites.

- 1 Depuis un écran radar, sélectionnez **Menu > Calques > Autres navires > MARPA > Acquisition automatique**.
- 2 Sélectionnez **>**, puis ajustez les paramètres supplémentaires (facultatif).

Attribution d'une balise MARPA à un objet

Avant de pouvoir utiliser MARPA, vous devez connecter un gyrocompas et avoir un signal GPS actif. Le gyrocompas doit

fournir le numéro PGN NMEA 2000 127250 ou l'expression de sortie HDM ou HDG NMEA 0183.

- 1 Depuis un écran radar, sélectionnez un objet ou une position.
- 2 Sélectionnez **Acquérir cible > Cible MARPA**.

Suppression d'une balise MARPA d'un objet ciblé

- 1 Depuis l'écran Radar, sélectionnez une cible MARPA.
- 2 Sélectionnez **Cible MARPA > Supprimer**.

Affichage des informations sur un objet balisé MARPA

Vous pouvez afficher la portée, le relèvement, la vitesse et d'autres informations sur un objet balisé MARPA.

- 1 Depuis un écran radar, sélectionnez un objet ciblé.
- 2 Sélectionnez **Cible MARPA**.

Affichage d'une liste des risques AIS et MARPA

Depuis un écran radar ou le recouvrement radar, vous pouvez afficher et personnaliser l'aspect d'une liste de risques AIS et MARPA.

- 1 Sur un écran radar, sélectionnez **Menu > Calques > Autres navires**.
- 2 Sélectionner une option :
 - Pour afficher une liste des menaces AIS, sélectionnez **AIS > Liste AIS**.
 - Pour afficher une liste des menaces MARPA, sélectionnez **MARPA > Liste MARPA**.
- 3 Si nécessaire, sélectionnez **Options d'affichage > Afficher**, puis sélectionnez le type de risques à inclure dans la liste.

Affichage des navires AIS sur l'écran Radar

Le système AIS nécessite l'utilisation d'un périphérique AIS externe et les signaux émis par le transpondeur actif des autres navires.

Vous pouvez configurer la façon dont les navires apparaissent sur l'écran Radar. Si un paramètre (à l'exception de Zoom affichage AIS) est configuré pour un mode de radar, ce paramètre s'applique à tous les autres modes de radar. Le niveau de détails et les paramètres de cap prévu configurés pour un mode de radar sont appliqués à tous les modes de radar, y compris au recouvrement radar.

- 1 Depuis un écran radar ou le recouvrement radar, sélectionnez **Menu > Calques > Autres navires > AIS**.
- 2 Sélectionner une option :
 - Pour indiquer à quelle distance de votre position les navires AIS doivent apparaître, sélectionnez **Afficher portée**, puis sélectionnez une distance.
 - Pour afficher les détails des navires AIS, sélectionnez **Détails > Afficher**.
 - Pour définir la durée du cap prévu pour les navires AIS, sélectionnez **Cap prévu** et entrez la durée.

VRM et EBL

Le marqueur de distance variable (VRM) et la ligne de relèvement électronique (EBL) mesurent la distance et le relèvement entre votre bateau et un objet cible. Sur l'écran Radar, le marqueur de distance variable apparaît sous la forme d'un cercle centré sur la position actuelle de votre bateau tandis que la ligne de relèvement électronique apparaît sous la forme d'une ligne qui part de la position de votre bateau et croise le marqueur de distance variable. Le point d'intersection correspond à la cible du marqueur de distance variable et de la ligne de relèvement électronique.

Affichage et réglage du marqueur de distance variable (VRM) et de la ligne de relèvement électronique (EBL)

Vous pouvez régler le diamètre du marqueur de distance variable et l'angle de la ligne de relèvement électronique ; cette

action déplace le point d'intersection du diamètre du marqueur de distance variable et de la ligne de relèvement électronique. Le marqueur de distance variable et la ligne de relèvement électronique configurés dans un mode sont appliqués à tous les autres modes de radar.

- 1 À partir d'un écran radar, sélectionnez **Menu > Options de radar > VRM/EBL**.
- 2 Pour régler le marqueur de distance variable et la ligne de relèvement électronique, sélectionnez les flèches sur le bouton **VRM/EBL**.
- 3 Sélectionnez une nouvelle position pour le point d'intersection entre le marqueur de distance variable et la ligne de relèvement électronique
- 4 Sélectionnez **Terminé**

Mesure de la portée et du relèvement d'un objet cible

Pour pouvoir régler le marqueur de distance variable (VRM) et la ligne de relèvement électronique (EBL), vous devez afficher ces éléments sur l'écran Radar (*Affichage et réglage du marqueur de distance variable (VRM) et de la ligne de relèvement électronique (EBL)*, page 41).

- 1 Depuis un écran radar, sélectionnez la position cible.
- 2 Sélectionnez **Mesurer**.

La portée et le relèvement de la position cible apparaissent dans l'angle supérieur gauche de l'écran.

Rémanence d'échos

La rémanence d'écho vous permet de suivre le mouvement des navires sur l'écran du radar. Une ligne fine ① se dessine dans le sillage du bateau à mesure que celui-ci avance. Vous pouvez régler la durée d'affichage de la rémanence.

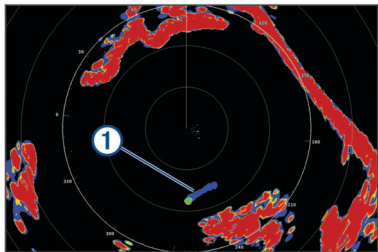

REMARQUE : selon le radar utilisé, les paramètres configurés dans un mode de radar ne s'appliquent pas systématiquement aux autres modes ou au recouvrement radar.

REMARQUE : cette fonction n'est pas disponible sur les modèles de radar poutre xHD ou de radôme HD/HD+.

Activation de la rémanence d'échos

Depuis un écran radar, sélectionnez **Menu > Options de radar > Sillages radar > Affichage**.

Réglage de la durée de l'affichage de la rémanence d'échos

- 1 Depuis un écran radar ou le recouvrement radar, sélectionnez **Menu > Options de radar > Sillages radar > Heure**.
- 2 Sélectionnez la durée d'affichage de la rémanence.

Suppression de la rémanence d'échos

Vous pouvez supprimer l'affichage de la rémanence d'échos du radar pour réduire la quantité d'informations affichées à l'écran.

Depuis un écran radar, sélectionnez **Menu > Options de radar > Sillages radar > Effacer sillages**.

Paramètres du radar

REMARQUE : la disponibilité des options et des paramètres varie suivant le modèle du radar et du traceur.

REMARQUE : vous pouvez optimiser l'affichage radar pour chaque mode de radar.

Sensibilité du radar

Réglage automatique de la sensibilité sur l'écran Radar

Le paramètre de sensibilité automatique de chaque radar est optimisé pour ce mode et peut varier du paramètre de sensibilité automatique utilisé dans un autre mode.

REMARQUE : selon le radar utilisé, le paramètre configuré pour la sensibilité dans un mode de radar ne s'applique pas systématiquement aux autres modes de radar ou au recouvrement radar.

REMARQUE : toutes les options ne sont pas disponibles pour tous les modèles de radar.

- 1 Depuis un écran radar ou le recouvrement radar, sélectionnez **Menu > Sensibilité**.
- 2 Sélectionnez une option :
 - Pour régler la sensibilité automatiquement en cas de modification des conditions, sélectionnez **Bas auto** ou **Haut auto**.
 - Pour régler la sensibilité automatiquement pour afficher les oiseaux à la surface de l'eau, sélectionnez **Ois. auto**.

REMARQUE : cette option n'est pas disponible sur les modèles de radar poutre xHD ou de radôme HD/HD+.

Réglage manuel de la sensibilité sur l'écran Radar

Pour des performances de radar optimales, vous pouvez régler manuellement la sensibilité.

REMARQUE : selon le radar utilisé, le paramètre configuré pour la sensibilité dans un mode de radar ne s'applique pas systématiquement aux autres modes de radar ou au recouvrement radar.

- 1 Depuis un écran radar ou le recouvrement radar, sélectionnez **Menu > Sensibilité**.
- 2 Sélectionnez **Haut** pour augmenter la sensibilité jusqu'à ce que des points lumineux apparaissent sur l'écran Radar. Les données sur l'écran Radar sont actualisées régulièrement par intervalles de quelques secondes. Par conséquent, les effets du réglage manuel de la sensibilité peuvent ne pas être visibles instantanément. Réglez la sensibilité lentement.
- 3 Sélectionnez **Bas** pour diminuer la sensibilité jusqu'à faire disparaître les points.
- 4 Si les bateaux, la terre ou toute autre cible sont à portée, sélectionnez **Bas** pour diminuer la sensibilité jusqu'à ce que les cibles commencent à clignoter.
- 5 Sélectionnez **Haut** pour augmenter la sensibilité jusqu'à ce que les bateaux, la terre ou toute autre cible apparaissent nettement sur l'écran Radar.
- 6 Réduisez l'aspect des objets volumineux proches, au besoin.
- 7 Réduisez l'aspect des échos des lobes latéraux, au besoin.

Réduction des interférences des objets volumineux proches

Les cibles imposantes proches, comme les murs de jetée, peuvent se traduire par une représentation très lumineuse de la cible sur l'écran Radar. Cette image peut masquer des cibles plus petites situées à proximité.

REMARQUE : selon le radar utilisé, le paramètre configuré pour la sensibilité dans un mode de radar ne s'applique pas systématiquement aux autres modes de radar ou au recouvrement radar.

- 1 Depuis un écran radar ou le recouvrement radar, sélectionnez **Menu > Sensibilité**.
- 2 Sélectionnez **Bas** pour réduire la sensibilité jusqu'à ce que les cibles plus petites soient clairement visibles sur l'écran Radar.

Réduire la sensibilité pour supprimer les interférences causées par les objets volumineux proches peut faire clignoter ou disparaître de l'écran Radar les cibles plus petites ou distantes.

Réduction des interférences des lobes latéraux sur l'écran Radar

Les interférences des lobes latéraux peuvent dessiner des stries formant un motif semi-circulaire à partir d'une cible. Il est possible d'éviter les effets des lobes latéraux en réduisant la sensibilité ou la portée du radar.

REMARQUE : selon le radar utilisé, le paramètre configuré pour la sensibilité dans un mode de radar ne s'applique pas systématiquement aux autres modes de radar ou au recouvrement radar.

- 1 Depuis un écran radar ou le recouvrement radar, sélectionnez **Menu > Sensibilité**.
- 2 Sélectionnez **Bas** pour réduire la sensibilité jusqu'à ce que les stries formant un motif semi-circulaire disparaissent de l'écran Radar.

Réduire la sensibilité pour supprimer les interférences causées par les lobes latéraux peut faire clignoter ou disparaître de l'écran Radar les cibles plus petites ou distantes.

Paramètres de filtre du radar

Réglage de l'effet mer sur l'écran du radar

Vous pouvez régler l'aspect des parasites provoqués par une mer agitée. Le paramètre de l'effet mer a une incidence sur l'aspect des parasites à proximité. Il délimite les parasites et les cibles à distance sans incidence réelle sur leur aspect. Si le paramètre de l'effet mer est élevé, il réduit l'apparition de parasites provoqués par les vagues à proximité, mais il peut également réduire ou supprimer la visibilité des cibles proches.

REMARQUE : selon le radar utilisé, le paramètre configuré pour l'effet mer dans un mode de radar ne s'applique pas systématiquement aux autres modes ou au recouvrement radar.

REMARQUE : la disponibilité des options et des paramètres varie suivant le modèle du radar et du traceur.

- 1 Depuis un écran radar ou le recouvrement radar, sélectionnez **Menu > Filtres du radar > Effet mer**.
- 2 Sélectionnez une option :
 - Sélectionnez une option **Auto** en fonction de l'état de la mer.
 - Sélectionnez **Haut** ou **Bas** pour régler l'incidence de l'effet mer jusqu'à ce que les autres cibles soient clairement visibles sur l'écran du radar. Sélectionnez un paramètre correspondant à l'état actuel de la mer.

Il est possible que les parasites provoqués par l'état de la mer restent visibles.

Lorsqu'un modèle de radar compatible est utilisé, le traceur règle automatiquement l'effet mer suivant l'état de la mer.

Réglage de la sensibilité à la pluie sur l'écran du radar

Vous pouvez régler l'aspect des parasites provoqués par la pluie. La réduction de la portée du radar peut également limiter la sensibilité à la pluie (*Réglage de la portée du radar, page 40*).

Le paramètre de sensibilité à la pluie a une incidence sur l'aspect des parasites provoqués par la pluie à proximité. Il délimite les parasites et les cibles à distance sans incidence réelle sur leur aspect. Si le paramètre de sensibilité à la pluie est élevé, il réduit l'apparition de parasites provoqués par la pluie à proximité, mais il peut également réduire ou supprimer la visibilité des cibles proches.

REMARQUE : selon le radar utilisé, le paramètre configuré pour la sensibilité à la pluie dans un mode de radar ne s'applique pas systématiquement aux autres modes ou au recouvrement radar.

- 1 Depuis un écran radar, sélectionnez **Menu > Filtres du radar > Sensibilité pluie**.
- 2 Sélectionnez **Haut** ou **Bas** pour réduire ou augmenter l'incidence des parasites provoqués par la pluie à proximité jusqu'à ce que les autres cibles soient clairement visibles sur l'écran du radar.

Il est possible que les parasites provoqués par la pluie restent visibles.

Approximation de plusieurs balayages sur l'écran du radar

Vous pouvez déterminer une approximation de plusieurs balayages sur l'écran du radar. Cela peut être une méthode efficace pour éliminer le bruit et améliorer la détection de cibles constantes. L'approximation est plus efficace lorsqu'une portée plus longue est utilisée.

- 1 Depuis un écran radar ou le recouvrement radar, sélectionnez **Menu > Filtres du radar > Balayage moyen**.
- 2 Sélectionnez une option.
Le réglage Haute élimine la plupart du bruit.

Menu Options du radar

Depuis un écran radar, sélectionnez **Menu > Options de radar**.

MotionScope™ : utilise l'effet Doppler pour détecter et mettre en évidence les cibles mouvantes afin de vous aider à éviter les collisions, à détecter les oiseaux et à suivre les conditions météo (*Technologie de radar Doppler MotionScope™, page 40*). Cette option est uniquement disponible sur les modèles Fantom.

Augm. impuls. : permet d'augmenter la durée des impulsions transmises, ce qui optimise l'énergie orientée vers les cibles. Cela permet d'améliorer la détection et l'identification des cibles. Cette option est uniquement disponible sur les modèles de radôme xHD et de radar poutre xHD2.

Taille de la cible : permet de régler la taille des cibles en ajustant le processus de compression d'impulsion. Sélectionnez des cibles plus petites pour obtenir une image radar nette en haute résolution. Sélectionnez des cibles plus grandes pour afficher un écho plus large pour les cibles ponctuelles comme les bateaux et les bouées. Cette option est uniquement disponible sur les modèles Fantom.

Sillages radar : permet de suivre le mouvement des bateaux sur l'écran du radar. Cette option n'est pas disponible sur les modèles de radar poutre xHD ou de radôme HD/HD+.

VRM/EBL : affiche le cercle du marqueur de distance variable (VRM) et la ligne de relèvement électronique (EBL) pour vous permettre de mesurer la distance et le relèvement entre votre bateau et un objet cible (*VRM et EBL, page 41*).

Zone de garde : permet de définir une zone de sécurité autour du bateau et émet une alarme sonore lorsqu'un objet pénètre dans la zone (*Activation d'une zone de garde, page 40*).

Emission calculée : permet d'économiser de l'énergie en transmettant des signaux radar à intervalles définis.

Menu Configuration du radar

Depuis un écran radar, sélectionnez **Menu > Configuration du radar**.

Source : permet de sélectionner la source radar lorsque plus d'un radar est connecté au réseau.

Affichage carte : permet d'afficher la carte sous l'image radar. Lorsque cette fonctionnalité est activée, le menu Calques apparaît.

Orientation : change la perspective d'affichage du radar.

Anti-interféren. : permet de réduire l'apparition de parasites provoqués par les interférences d'une autre source radar à proximité.

Vit. de rotation : permet de choisir la vitesse à laquelle le radar tourne. L'option Grande vitesse peut être utilisée pour

augmenter la fréquence d'actualisation. Dans certains cas, le radar se règle automatiquement sur sa vitesse normale pour améliorer la détection, par exemple lorsque vous choisissez une portée plus grande ou lorsque vous utilisez MotionScope ou le mode Double portée.

Aspect : définit l'aspect du code couleurs, de la vitesse vue avant et de la navigation.

Installation : permet de configurer le radar pour l'installation, par exemple définir la proue du bateau et la position de l'antenne à l'arrêt.

Atténuation des parasites dus aux interférences sur l'écran Radar

Vous pouvez réduire l'apparition de parasites provoqués par les interférences d'une autre source radar à proximité lorsque le paramètre Anti-interférences est activé.

REMARQUE : selon le radar utilisé, le paramètre configuré pour les interférences dans un mode de radar ne s'applique pas systématiquement aux autres modes ou au recouvrement radar.

Depuis un écran radar ou le recouvrement radar, sélectionnez **Menu > Configuration du radar > Anti-interfères..**

Paramètres de l'aspect du radar

Depuis un écran radar, sélectionnez **Menu > Configuration du radar > Aspect**.

REMARQUE : ces paramètres ne s'appliquent pas au recouvrement radar.

Coul. de fond : permet de configurer la couleur de l'arrière-plan.

Coul. 1er plan : permet de configurer le code couleurs pour les échos du radar.

Luminosité : permet de régler la luminosité de plusieurs fonctions de radar, telles que les marqueurs de distance et les symboles de suivi.

Vitesse vue avant : déplace automatiquement votre position actuelle vers le bas de l'écran à mesure que votre vitesse augmente. Entrez votre vitesse maximale pour obtenir les meilleurs résultats.

Paramètres d'installation du radar

Proue : permet de compenser la position physique du radar lorsqu'il n'est pas dans l'axe du bateau (*Décalage de proue*, page 44).

Configuration de l'antenne : permet de définir la taille de l'antenne du radar et la position dans laquelle le radar s'arrête (*Définition d'une position à l'arrêt personnalisée*, page 44).

Zone sans émission : permet de définir la zone dans laquelle le radar ne transmet pas de signal (*Activation et réglage d'une zone sans émission du radar*, page 40).

Décalage de proue

Le décalage de proue compense l'emplacement physique du scanner du radar sur un bateau, si le scanner n'est pas aligné dans l'axe proue-poupe.

Mesure du décalage de proue potentiel

Le décalage de proue compense l'emplacement physique du scanner du radar sur un bateau, si le scanner n'est pas aligné dans l'axe proue-poupe.

- 1 A l'aide d'un compas magnétique, prenez un relèvement optique d'une cible immobile située à portée de vue.
- 2 Mesurez le relèvement de la cible sur le radar.
- 3 Si l'écart de relèvement est supérieur à $\pm 1^\circ$, définissez le décalage de proue.

Définition du décalage de proue

Avant de définir le décalage de proue, vous devez mesurer le décalage de proue potentiel.

Le paramètre de décalage de proue configuré pour être utilisé dans un mode de radar s'applique à tous les autres modes et au recouvrement radar.

- 1 Depuis un écran radar ou le recouvrement radar, sélectionnez **Menu > Configuration du radar > Installation > Proue**.
- 2 Sélectionnez **Haut** ou **Bas** pour régler le décalage.

Définition d'une position à l'arrêt personnalisée

Par défaut, l'antenne est arrêtée perpendiculairement au piédestal lorsqu'elle ne tourne pas. Vous pouvez modifier cette position.

- 1 A partir de l'écran de radar, sélectionnez **Menu > Configuration du radar > Installation > Configuration de l'antenne > Position à l'arrêt**.
- 2 Utilisez la barre de curseur pour modifier la position de l'antenne lorsqu'elle est arrêtée, puis sélectionnez **Retour**.

Paramètres radar du calque Mon navire

Depuis un écran radar, sélectionnez **Menu > Calques > Mon navire**.

Ligne de foi : affiche une extension de l'étrave du bateau dans la direction actuelle sur l'écran du radar.

Marque. dista. : affiche les marqueurs de distance qui vous aident à visualiser les distances sur l'écran du radar.

Cercle relèv. : affiche un marqueur de relèvement relatif à votre cap ou basé sur la référence Nord. Vous pouvez ainsi déterminer le relèvement par rapport à un objet s'affichant sur l'écran du radar.

Sélection d'une source de radar différente

- 1 Sélectionnez une option :
 - Depuis un écran radar ou le recouvrement radar, sélectionnez **Menu > Configuration du radar > Source**.
 - Sélectionnez **Paramètres > Communications > Sources préférées > Radar**.
- 2 Sélectionnez la source radar.

Modification du mode de radar

- 1 Depuis des pages combinées ou un affichage SmartMode avec un radar, sélectionnez **Menu > Menu Radar > Changer radar**.
- 2 Sélectionnez un mode de radar.

Pilote automatique

⚠ AVERTISSEMENT

Vous pouvez utiliser la fonction du pilote automatique uniquement à une station installée près d'une barre, d'une commande de gaz et d'un contrôleur de pilote.

Vous êtes responsable de l'utilisation sûre et prudente de votre bateau. Le pilote automatique est un outil qui optimise votre capacité de pilotage. Il ne vous dégage pas de vos responsabilités en cas de non-respect de la sécurité à bord. Évitez tout danger de navigation et ne relâchez pas votre surveillance de la barre.

Soyez toujours prêt à reprendre manuellement les commandes du bateau.

Apprenez à utiliser le pilote automatique sur une mer calme et sans danger.

Utilisez le pilote automatique avec précaution à proximité des points dangereux, tels que les quais et les autres bateaux.

Le pilote automatique contrôle en permanence la direction de votre bateau pour maintenir un cap constant (maintien du cap).

Ce système propose aussi la direction manuelle et plusieurs modèles de direction automatique.

Quand le traceur est connecté à un système de pilote automatique Garmin compatible, vous pouvez activer et contrôler le pilote automatique depuis le traceur. Pour en savoir plus sur les systèmes de pilote automatique Garmin compatibles, rendez-vous sur garmin.com.

Quand le traceur est connecté à un système de pilote automatique Yamaha® compatible, vous pouvez contrôler le pilote automatique depuis le traceur sur l'écran et la barre du pilote automatique Yamaha (*Pilote automatique Yamaha*, page 47). Pour en savoir plus sur les systèmes de pilote automatique Yamaha compatibles, contactez votre revendeur Yamaha.

Ouverture de l'écran Pilote automatique

Avant de pouvoir ouvrir l'écran du pilote automatique, un pilote automatique Garmin compatible doit être installé et configuré.

Sélectionnez **A/V, jauges, com. > Pilote automatique**.

Ecran du pilote automatique

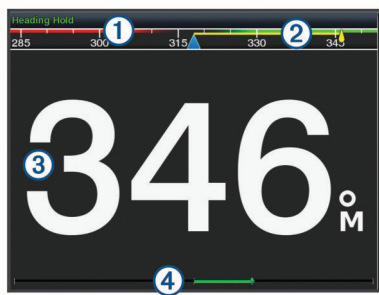

①	Cap réel
②	Cap souhaité (maintien du cap du pilote automatique dans la direction suivie)
③	Cap réel (en mode veille) Cap souhaité (si activé)
④	Indicateur de position de la barre (Cette fonction est disponible uniquement lorsqu'un capteur d'angle de barre est connecté.)

Réglage des incréments

- Dans l'écran Pilote automatique, sélectionnez **Menu > Configur. pilote automat. > Taill. vir. par ét.**
- Sélectionnez un incrément.

Configuration du mode Economie d'énergie

Vous pouvez régler le niveau de l'activité de la barre.

- Dans l'écran Pilote automatique, sélectionnez **Menu > Configur. pilote automat. > Config. Mode alim. > Eco. énergie**.
- Sélectionnez un pourcentage.

Le choix d'un pourcentage plus élevé réduit l'activité de la barre et les performances de cap. Plus le pourcentage est élevé, plus vous risquez de dévier de votre trajectoire avant que le pilote automatique ne puisse vous corriger.

ASTUCE : sur mer agitée, à des vitesses lentes, augmenter le pourcentage d' Eco. énergie permet de réduire l'activité de la barre.

Activation d'Shadow Drive™

REMARQUE : la fonction Shadow Drive n'est pas disponible sur tous les modèles de pilotes automatiques.

Dans l'écran Pilote automatique, sélectionnez **Menu > Configur. pilote automat. > Shadow Drive > Activé**.

Sélection de la source de cap préférée

AVIS

Pour obtenir de meilleurs résultats, utilisez le compas intégré au CCU du pilote automatique comme source de cap. L'utilisation d'un compas GPS tiers peut entraîner une transmission irrégulière des données et des retards excessifs. Le pilote automatique a besoin de recevoir des informations instantanément. C'est pour cela qu'il ne peut souvent pas exploiter les données des compas GPS tiers pour la vitesse ou la localisation par GPS. Si vous utilisez quand même un compas GPS tiers, votre pilote automatique vous signalera probablement qu'il a temporairement perdu sa source de données de navigation et de vitesse.

Si votre réseau comprend plus d'une source de cap, vous pouvez sélectionner votre source préférée. La source peut-être un compas GPS compatible ou un compas électronique magnétique.

- Sur l'écran du pilote automatique, sélectionnez **Menu > Configur. pilote automat. > Sources préférées**.
- Sélectionnez une source.

Si la source de cap sélectionnée n'est pas disponible, l'écran du pilote automatique n'affiche aucune donnée.

Barre pilote automatique

REMARQUE : toutes les options ne sont pas disponibles pour tous les modèles de pilote automatique.



①	Mode Pilote automatique
②	Permet d'activer le maintien de cap.
③	Permet de se diriger à gauche
④	Cap réel
⑤	Indicateur de position de la barre (disponible uniquement lorsqu'un capteur d'angle de barre est connecté)
⑥	Cap souhaité (maintien du cap du pilote automatique dans la direction suivie)
⑦	Permet de se diriger à droite
⑧	Active le modèle de manœuvre
⑨	Permet d'ouvrir le menu et l'écran du pilote automatique complets

Activation du pilote automatique

Lorsque vous activez le pilote automatique, ce dernier prend le contrôle de la barre et dirige le bateau afin de maintenir le cap.

Depuis n'importe quel écran, sélectionnez **Activer**.

Le cap souhaité est indiqué au centre de l'écran Pilote automatique.

Réglage du cap avec la barre

REMARQUE : vous devez activer la fonction Shadow Drive pour pouvoir régler le cap avec la barre (*Activation d'Shadow Drive™*, page 45).

Lorsque le pilote automatique est activé, barrez manuellement le bateau.

Le pilote automatique active le mode Shadow Drive.

Lorsque vous relâchez la barre après avoir maintenu un cap spécifique pendant quelques secondes, le pilote automatique maintient ce nouveau cap.

Réglage du cap quand le mode de navigation par incrémentation est défini pour le traceur

Avant de pouvoir piloter le bateau à l'aide des touches situées au bas de l'écran du pilote automatique, vous devez activer le pilote automatique (*Activation du pilote automatique*, page 45).

- Sélectionnez <1° ou 1°> pour barrer le bateau selon un angle d'1°.
- Sélectionnez <<10° ou 10°>> pour barrer le bateau selon un angle de 10°.
- Maintenez la touche <1° ou 1°> enfoncée pour barrer le bateau selon une vitesse de virement contrôlée.
Le bateau continue de virer jusqu'à ce que vous relâchiez la touche.
- Maintenez la touche <<10° ou 10°>> enfoncée pour lancer une séquence de virages à 10°.

Modèles de navigation

AVERTISSEMENT

Vous êtes responsable de l'utilisation sûre et prudente de votre bateau. Ne lancez un modèle de navigation qu'après avoir acquis la certitude qu'aucun obstacle immergé ne risque de gêner la navigation.

Le pilote automatique peut contrôler le bateau selon des modèles de navigation spécifiques pour certains types de pêche et peut également effectuer d'autres manœuvres telles que des demi-tours et des manœuvres de Boutakov.

Suivi du modèle Demi-tour

Vous pouvez utiliser le modèle Demi-tour pour tourner le bateau à 180 degrés et maintenir le nouveau cap.

- 1 Dans l'écran Pilote automatique, sélectionnez **Menu > Modèle de navigation > Demi-tour**.
- 2 Sélectionnez **Activer bâbord** ou **Activer tribord**.

Configuration et suivi du modèle Cercle

Vous pouvez utiliser le modèle Cercle pour diriger le bateau en décrivant un cercle continu, dans une direction et selon un intervalle temporel précis.

- 1 Dans l'écran Pilote automatique, sélectionnez **Menu > Modèle de navigation > Cercle**.
- 2 Si besoin, sélectionnez **Heure** et sélectionnez la durée pendant laquelle le pilote automatique décrit un cercle complet.
- 3 Sélectionnez **Activer bâbord** ou **Activer tribord**.

Configuration et suivi du modèle Zigzag

Vous pouvez utiliser le modèle Zigzag pour diriger le bateau de bâbord à tribord, et inversement, sur une durée et à un angle précis, pendant votre cap actuel.

- 1 Dans l'écran Pilote automatique, sélectionnez **Menu > Modèle de navigation > Zigzag**.
- 2 Si besoin, sélectionnez **Amplitude** et choisissez un degré.
- 3 Si besoin, sélectionnez **Période** et sélectionnez une durée.
- 4 Sélectionnez **Activer modèle Zigzag**.

Suivi du modèle Manœuvre de Boutakov

Vous pouvez utiliser le modèle Manœuvre de Boutakov pour diriger le bateau dans la direction opposée afin de revenir sur le point auquel vous avez déclenché le modèle. Le modèle Manœuvre de Boutakov peut être utilisé en cas d'homme à la mer.

- 1 Dans l'écran Pilote automatique, sélectionnez **Menu > Modèle de navigation > Manœuv. Boutakov**.
- 2 Sélectionnez **Activer bâbord** ou **Activer tribord**.

Suivi d'un modèle Orbite

Vous pouvez utiliser le modèle Orbite pour diriger le bateau dans un cercle continu autour du waypoint actif. La taille du cercle est définie par la distance du bateau par rapport au waypoint actif au moment où le modèle Orbite est déclenché.

- 1 Dans l'écran Pilote automatique, sélectionnez **Menu > Modèle de navigation > Orbite**.
- 2 Sélectionnez **Activer bâbord** ou **Activer tribord**.

Configuration et suivi du modèle Trèfle

Vous pouvez utiliser le modèle Trèfle pour diriger le bateau afin de passer plusieurs fois sur un waypoint actif. Lorsque vous lancez le modèle Trèfle, le pilote automatique manœuvre le bateau vers le waypoint actif, puis déclenche le modèle au moment opportun.

Vous pouvez régler la distance entre le waypoint et la position à laquelle le pilote automatique effectue un virage pour passer à nouveau sur le waypoint. Si vous utilisez la valeur par défaut, le pilote automatique effectuera un virage à une distance de 300 m (1 000 pieds) du waypoint actif.

- 1 Dans l'écran Pilote automatique, sélectionnez **Menu > Modèle de navigation > Trèfle**.
- 2 Si besoin, sélectionnez **Longueur** et choisissez une distance.
- 3 Sélectionnez **Activer bâbord** ou **Activer tribord**.

Configuration et suivi du modèle Recherche

Vous pouvez utiliser le modèle Recherche pour diriger le bateau selon des cercles de plus en plus grands (en spirale) en partant du waypoint actif. Lorsque vous lancez le modèle Recherche, le pilote automatique dirige le bateau vers le waypoint actif, puis déclenche le modèle.

Vous pouvez régler la distance des cercles les uns par rapport aux autres. La distance par défaut entre les cercles est de 20 m (50 pieds).

- 1 Dans l'écran Pilote automatique, sélectionnez **Menu > Modèle de navigation > Rechercher**.
- 2 Si besoin, sélectionnez **Espacement Recherche** et sélectionnez une distance.
- 3 Sélectionnez **Activer bâbord** ou **Activer tribord**.

Annulation d'un modèle de navigation

- Dirigez manuellement le bateau.

REMARQUE : le système Shadow Drive doit être activé pour pouvoir annuler un modèle de navigation en dirigeant manuellement le bateau.

- Sélectionnez ◀ ou ▶ pour annuler un modèle à l'aide du mode de navigation par incrémentation par palier.
- Sélectionnez **Veille**.

Réglage de la réactivité du pilote automatique

Le réglage Réponse vous permet d'ajuster la réactivité du pilote automatique à l'état de la mer et aux conditions de vent.

- 1 À partir de l'écran du pilote automatique, sélectionnez **Menu > Réponse**.
- 2 Ajuster la réactivité de la barre.

Si vous avez besoin d'une meilleure réactivité de la barre et qu'elle se déplace plus rapidement, augmentez la valeur. Si la barre se déplace trop, diminuez la valeur.

Activation des commandes de pilote automatique sur une montre Garmin

Vous pouvez contrôler le pilote automatique Garmin avec une montre Garmin compatible. Rendez-vous sur le site garmin.com pour obtenir la liste des montres Garmin compatibles.

REMARQUE : les Smart Notifications ne sont pas disponibles sur votre montre lorsque la télécommande du pilote automatique est activée.

- 1 Sélectionnez **Communications** > **Périphériques sans fil** > **Applications Connect IQ™** > **Commande du pilote automatique** > **Activer** > **Nouvelle connexion**.
- 2 Suivez les instructions présentées à l'écran.

Personnalisation des actions du bouton Pilote automatique

Avant de définir les actions du bouton Pilote automatique, vous devez installer et configurer un pilote automatique Garmin compatible.

Vous pouvez sélectionner jusqu'à trois actions de pilote automatique sur votre montre Garmin.

REMARQUE : les actions de pilote automatique disponibles varient en fonction du pilote automatique installé.

- 1 Sur le traceur, sélectionnez **Communications** > **Périphériques sans fil** > **Applications Connect IQ™** > **Commande du pilote automatique** > **Actions bouton**.
- 2 Sélectionnez un bouton.
- 3 Sélectionner une action.

Contrôle du pilote automatique avec une télécommande GRID 20

- Appuyez sur le bouton pour changer le mode.
- En mode de navigation par incrémentation par palier, tournez le bouton pour diriger le bateau.
Chaque tour du bouton fait tourner le bateau d'un degré.
- En mode de réactivité du pilote automatique, tournez le bouton pour ajuster le réglage **Réponse**.
- En mode de navigation par incrémentation linéaire, maintenez le joystick vers la droite ou vers la gauche pour diriger le bateau.

Télécommande de pilote automatique Reactor™

AVERTISSEMENT

Vous êtes responsable de l'utilisation sûre et prudente de votre bateau. Le pilote automatique est un outil qui optimise votre capacité de pilotage. Il ne vous dégage pas de vos responsabilités en cas de non-respect de la sécurité à bord. Évitez tout danger de navigation et ne relâchez pas votre surveillance de la barre.

Vous pouvez connecter une télécommande de pilote automatique Reactor à votre traceur via le réseau sans fil afin de contrôler le pilote automatique Reactor compatible.

Pour en savoir plus sur la manière d'utiliser la télécommande, consultez les instructions sur la télécommande de pilote automatique Reactor disponibles à l'adresse garmin.com.

Couplage de la télécommande du pilote automatique Reactor avec un traceur

- 1 Sélectionnez **Paramètres** > **Communications** > **Périphériques sans fil** > **Télécommandes sans fil** > **Télécommande du pilote automatique**.
- 2 Si besoin, sélectionnez **Activer**.
- 3 Sélectionnez **Nouvelle connexion**.
- 4 Sur la télécommande, sélectionnez  > **Pair with MFD**.
Le traceur émet un bip et affiche un message de confirmation.
- 5 Sur le traceur, sélectionnez **Oui** pour terminer le processus de couplage.

Modification de la fonction des touches d'action de la télécommande du pilote automatique Reactor

Vous pouvez changer les circuits ou actions associés aux touches d'action de la télécommande du pilote automatique Reactor.

- 1 Sélectionnez **Paramètres** > **Communications** > **Périphériques sans fil** > **Télécommandes sans fil** > **Télécommande du pilote automatique** > **Actions bouton**.
- 2 Sélectionnez une touche d'action à modifier.
- 3 Sélectionnez un modèle ou une action à associer à la touche d'action.

Mise à jour du logiciel de la télécommande du pilote automatique Reactor

Vous pouvez mettre à jour le logiciel de la télécommande du pilote automatique Reactor à l'aide du traceur.

- 1 Insérez une carte mémoire dans le lecteur de carte SD de l'ordinateur.
- 2 Rendez-vous sur buy.garmin.com/p/636376, puis sélectionnez **Logiciel**.
- 3 Sélectionnez **Télécharger**.
- 4 Lisez et approuvez les conditions.
- 5 Sélectionnez **Télécharger**.
- 6 Sélectionnez un emplacement, puis sélectionnez **Enregistrer**.
- 7 Cliquez deux fois sur le fichier téléchargé.
- 8 Sélectionnez **Suivant**.
- 9 Sélectionnez le lecteur associé à la carte mémoire puis sélectionnez **Suivant** > **Terminer**.
- 10 Sur le traceur, insérez la carte mémoire dans le lecteur de carte.
- 11 Sélectionnez **Paramètres** > **Communications** > **Périphériques sans fil** > **Télécommandes sans fil** > **Télécommande du pilote automatique** > **Mettre à jour le logiciel**.

Pilote automatique Yamaha

AVERTISSEMENT

Vous pouvez utiliser la fonction du pilote automatique uniquement à une station installée près d'une barre, d'une commande de gaz et d'un contrôleur de pilote.

Vous êtes responsable de l'utilisation sûre et prudente de votre bateau. Le pilote automatique est un outil qui optimise votre capacité de pilotage. Il ne vous dégage pas de vos responsabilités en cas de non-respect de la sécurité à bord. Évitez tout danger de navigation et ne relâchez pas votre surveillance de la barre.

Soyez toujours prêt à reprendre manuellement les commandes du bateau.

Apprenez à utiliser le pilote automatique sur une mer calme et sans danger.

Utilisez le pilote automatique avec précaution à proximité des points dangereux, tels que les quais et les autres bateaux.

Le pilote automatique contrôle en permanence la direction de votre bateau pour maintenir un cap constant (maintien du cap).

Quand le traceur est connecté à un système de pilote automatique Yamaha compatible, vous pouvez consulter les informations sur le pilote automatique sur l'écran et la barre de recouvrement du pilote automatique Yamaha. Pour en savoir plus sur les systèmes de pilote automatique Yamaha compatibles, contactez votre revendeur Yamaha.

Écran du pilote automatique Yamaha

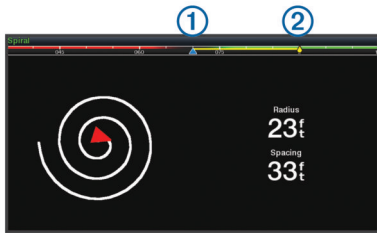

①	Cap réel
②	Cap souhaité (maintien du cap du pilote automatique dans la direction suivie)

Paramètres du pilote automatique Yamaha

Sur un écran de moteur Yamaha, sélectionnez **Menu > Réglage du pilote automatique**.

Type de manœuvre : permet de sélectionner une manœuvre pour le pilote automatique.

Direction : permet de choisir la direction bâbord ou tribord pour la manœuvre.

Espacement : permet de définir l'espacement pour la manœuvre.

Longueur : permet de définir la longueur de la manœuvre.

Amplitude : permet de définir l'angle pour la manœuvre en zigzag.

Rayon initial : permet de définir le rayon de la manœuvre en spirale.

Mode point de tracé final : permet de définir le comportement du pilote automatique lorsqu'il atteint la fin d'une route.
L'option FishPoint® maintient la position, mais pas le cap.
L'option DriftPoint® permet au bateau de dériver en fonction du vent et du courant tout en maintenant le cap, mais pas la position. L'option StayPoint® maintient la position et le cap.
L'option Décélération arrête le moteur, mais ne maintient ni la position, ni le cap. L'option Aucune décélération n'arrête pas le moteur.

Décalage du suivi de route : permet de définir une distance pour naviguer en parallèle d'une route.

Barre du pilote automatique Yamaha



①	Mode Pilote automatique
②	Cap réel
③	Cap souhaité (maintien du cap du pilote automatique dans la direction suivie)
④	Permet d'ouvrir le menu et l'écran du pilote automatique complets

Commandes du moteur électrique Force®

⚠ AVERTISSEMENT

N'enclenchez pas le moteur tant que l'hélice se trouve hors de l'eau. Tout contact avec l'hélice en rotation peut provoquer des blessures graves.

N'utilisez jamais le moteur dans un lieu où vous, ou d'autres personnes dans l'eau, peuvent entrer en contact avec l'hélice en rotation.

Pour éviter de vous blesser, veillez à toujours débrancher le moteur de la batterie avant de nettoyer ou d'entretenir l'hélice.

Vous êtes responsable de l'utilisation sûre et prudente de votre bateau. Le pilote automatique est un outil qui optimise votre capacité de pilotage. Il ne vous dégage pas de vos

responsabilités en cas de non-respect de la sécurité à bord. Évitez tout danger de navigation et ne relâchez pas votre surveillance de la barre.

Apprenez à utiliser le pilote automatique sur une mer calme et sans danger.

Utilisez le pilote automatique avec précaution à proximité des points dangereux, tels que les quais et les autres bateaux.

⚠ ATTENTION

Lorsque vous utilisez les fonctions de pilotage automatique, attendez-vous à subir des arrêts, accélérations et virages brusques.

Lorsque vous stockez ou déployez le moteur, prenez garde au risque de coincement ou de pincement lié aux pièces mobiles, car vous risquez de vous blesser.

Lorsque vous stockez ou déployez le moteur, prenez garde aux surfaces glissantes autour du moteur. Si vous glissez en stockant ou en déployant le moteur, vous risquez de vous blesser.

Vous pouvez connecter le moteur électrique Force au traceur pour afficher et contrôler le moteur à l'aide du traceur.

Connexion à un moteur électrique

Vous pouvez connecter le traceur via le réseau sans fil à un moteur électrique GarminForce compatible sur votre bateau pour contrôler le moteur électrique à partir du traceur.

- 1 Activez le traceur et le moteur électrique.
- 2 Activez le réseau Wi-Fi sur le traceur (*Configuration du réseau sans fil Wi-Fi, page 8*).
- 3 Si plusieurs traceurs sont connectés au réseau Garmin Marine Network, assurez-vous que ce traceur héberge le réseau Wi-Fi (*Modification de l'hôte Wi-Fi, page 9*).
- 4 Sur le traceur, sélectionnez **Paramètres > Communications > Périphériques sans fil > Moteur électrique Garmin**.
- 5 Sur l'écran du moteur électrique, appuyez sur \odot trois fois pour passer en mode couplage.

L'icône \curvearrowright sur l'écran du moteur électrique s'allume en bleu quand celui-ci cherche à se connecter au traceur, puis passe au vert quand la connexion est établie.

Une fois le traceur et le moteur électrique connectés, activez la barre du moteur électrique en superposition pour contrôler le moteur (*Ajout des commandes du moteur électrique sur les écrans, page 48*).

Ajout des commandes du moteur électrique sur les écrans

Une fois votre traceur connecté au moteur électrique Force, vous devez ajouter la barre des commandes du moteur électrique pour pouvoir contrôler le moteur.

- 1 Ouvrez l'écran à partir duquel vous souhaitez contrôler le moteur électrique.
- 2 Sélectionner une option :
 - Sur un écran de pages combinées ou sur la disposition SmartMode, sélectionnez **Menu > Modifier > Recouvrements**.
 - Sur une page en plein écran, sélectionnez **Menu > Modifier recouvrements**.
- 3 Sélectionnez **Barre supér.** ou **Barre inférieure**.
- 4 Sélectionnez **Barre du moteur électrique**.

Répétez ces étapes pour ajouter les commandes du moteur électrique à tous les écrans à partir desquels vous souhaitez contrôler le moteur.

Barre de commandes du moteur électrique

La barre de commandes du moteur électrique vous permet de contrôler un moteur électrique Force et de voir l'état de ce moteur.

Sélectionnez un élément pour l'activer. Le bouton s'allume lorsqu'il est sélectionné. Sélectionnez l'élément à nouveau pour le désactiver.



	État de la batterie du moteur électrique.
	Allume et éteint l'hélice.
	Réduit la vitesse.
	Indicateur de vitesse.
	Augmente la vitesse.
	Permet d'activer le régulateur à la vitesse fond (SOG) actuelle.
	Active l'hélice à pleine vitesse.
	État du moteur électrique
	Active le verrou de mouillage qui utilise le moteur électrique pour maintenir votre position.
	Permet de diriger le moteur électrique. Si vous utilisez un verrou de mouillage, cette option fait pivoter le verrou vers l'avant, l'arrière, la gauche ou la droite.
	Permet d'activer le mode maintien de cap (défini et maintient le cap actuel). Quand le moteur électrique est en mode maintien de cap, une barre de pilote automatique apparaît dans la barre du moteur électrique.
	Permet d'ouvrir les paramètres du moteur électrique.

Paramètres du moteur électrique

Dans la barre du moteur électrique, sélectionnez

Étalonner : permet d'étalonner le compas du moteur électrique (*Étalonnage du compas du moteur électrique, page 49*) et de définir le décalage du moteur électrique par rapport à l'étrave (*Réglage du décalage d'étrave, page 49*).

Réglage de l'ancre : permet de définir la réaction du moteur électrique lorsqu'il est en mode verrou de mouillage. Si vous avez besoin d'une meilleure réactivité du moteur et si vous voulez qu'il se déplace plus rapidement, augmentez la valeur. Si le moteur se déplace trop, diminuez la valeur.

Sensibilité nav. : permet de définir la réaction du moteur électrique lorsque vous naviguez. Si vous avez besoin d'une meilleure réactivité du moteur et si vous voulez qu'il se déplace plus rapidement, augmentez la valeur. Si le moteur se déplace trop, diminuez la valeur.

Mode maintien de cap : permet de définir le mode maintien de cap. L'option Alignement du bateau permet de maintenir au mieux la direction du bateau. L'option Rallier essaie de vous faire suivre une ligne droite dans la direction demandée.

Mode arrivée : définit le comportement du moteur électrique lorsque vous atteignez la fin d'une route. Si vous activez l'option Blocage de l'ancre, le moteur électrique maintient sa position à l'aide de la fonction de verrou d'ancre jusqu'à ce que le bateau atteigne la fin de la route. Si vous activez le paramètre Manuel, l'hélice se désactive lorsque le bateau atteint la fin de la route.

ATTENTION

Si vous utilisez le paramètre Manuel en Mode arrivée, vous devez être prêt à prendre le contrôle du bateau.

Allumage auto : permet d'activer le moteur électrique lorsque vous mettez sous tension le système.

Côté pr rang. hél. : permet de définir le côté du moteur vers lequel l'hélice tourne quand le moteur électrique est rangé.

Cette option est utile lorsque vous stockez d'autres objets près de l'hélice rangée.

Tches raccourci : permet aux touches de raccourci sur la télécommande du moteur électrique de fonctionner avec ce traceur en particulier. Les touches ne fonctionnent qu'avec un traceur à la fois.

Restaurer les réglages par défaut : permet de restaurer les paramètres par défaut du moteur électrique.

Affectation d'un raccourci pour les touches de raccourci de la télécommande du moteur électrique

Vous pouvez ouvrir rapidement les écrans utilisés fréquemment en programmant une touche de raccourci sur la télécommande du moteur électrique. Vous pouvez créer un raccourci vers des écrans comme celui du sondeur ou des cartes.

REMARQUE : si plusieurs traceurs sont connectés au réseau, vous ne pouvez attribuer des touches de raccourci qu'à un seul traceur.

- 1 Ouvrez un écran.
- 2 Maintenez enfoncée une touche de raccourci.

ASTUCE : le raccourci est également enregistré dans la catégorie Favoris avec le numéro de la touche de raccourci.

Étalonnage du compas du moteur électrique

Vous devez étalonner le compas du moteur électrique avant de pouvoir utiliser les fonctions du pilote automatique.

- 1 Dirigez le bateau vers une zone dégagée sur une mer calme.
- 2 Dans la barre du moteur électrique, sélectionnez > **Étalonner** > **Étalonnage**.
- 3 Suivez les instructions présentées à l'écran.

Réglage du décalage d'étrave

En fonction de l'angle de montage, le moteur électrique peut ne pas être aligné sur la ligne centrale de votre bateau. Pour optimiser les résultats, vous devez définir le décalage d'étrave.

- 1 Pointez la télécommande droit devant vous pour régler l'angle du moteur électrique ① de manière à ce qu'il soit aligné avec la ligne centrale de votre bateau ②.

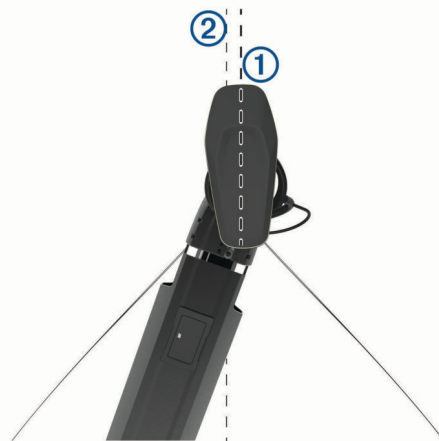

- 2 Dans la barre du moteur électrique, sélectionnez > **Étalonner** > **Décal. d'étrave**.

Appel Sélectif Numérique

Traceur géré en réseau et fonctionnalité Radio VHF

Si une radio VHF NMEA 0183 ou NMEA 2000 est connectée au traceur, ces fonctionnalités sont activées.

- Le traceur peut transmettre votre position GPS à votre radio. Si votre radio est équipée des fonctions nécessaires, les

informations sur la position GPS sont transmises lors des appels ASN.

- Le traceur peut recevoir des informations sur les appels de détresse et la position ASN via la radio.
- Le traceur peut suivre les positions des navires qui émettent des rapports de position.

Si une radio VHF Garmin NMEA 2000 est connectée au traceur, ces fonctionnalités sont également activées.

- Le traceur permet de configurer et d'envoyer rapidement des informations relatives aux appels individuels standard vers votre radio VHF Garmin.
- Lorsque vous lancez un appel de détresse Homme à la mer depuis votre radio, le traceur affiche l'écran Homme à la mer et vous invite à naviguer jusqu'à la position où se trouve l'homme à la mer.
- Lorsque vous lancez un appel de détresse Homme à la mer depuis votre traceur, la radio affiche la page Appel de détresse pour émettre l'appel de détresse Homme à la mer.

Activation de la fonction ASN

Sélectionnez **Paramètres > Autres navires > ASN**.

Liste ASN

La liste d'appels ASN est un journal des appels ASN les plus récents et des autres contacts ASN que vous avez entrés. Elle peut contenir jusqu'à 100 entrées. La liste d'appels ASN affiche l'appel le plus récent d'un bateau. Si un deuxième appel est reçu en provenance du même bateau, il remplace le premier appel dans la liste d'appels.

Affichage de la liste ASN

Pour pouvoir afficher la liste ASN, le traceur doit être connecté à une radio VHF prenant en charge l'ASN.

Sélectionnez **Info > Liste ASN**.

Ajout d'un contact ASN

Vous pouvez ajouter un navire à votre liste ASN. Vous pouvez appeler un contact ASN depuis le traceur.

- 1 Sélectionnez **Info > Liste ASN > Ajouter un contact**.
- 2 Saisissez le numéro MMSI (Maritime Mobile Service Identity) du navire.
- 3 Saisissez le nom du navire.

Appels de détresse entrants

Si votre traceur compatible et votre radio VHF sont connectés via un réseau NMEA 0183 ou NMEA 2000, votre traceur vous avertit lorsque votre radio VHF reçoit un appel de détresse ASN. Si des informations relatives à la position ont été transmises lors de l'appel de détresse, ces dernières sont alors disponibles et enregistrées avec l'appel.

Le symbole  indique qu'un appel de détresse figure dans la liste ASN et marque la position du navire sur la carte de navigation au moment où l'appel de détresse a été émis.

Navigation vers un navire en détresse

Le symbole  indique qu'un appel de détresse figure dans la liste d'appels ASN et marque la position d'un navire sur la carte de navigation au moment où l'appel de détresse a été émis.

- 1 Sélectionnez **Info > Liste ASN**.
- 2 Sélectionnez un rapport de position.
- 3 Sélectionnez **Consulter > Naviguer jusqu'à**.
- 4 Sélectionnez **Rallier** ou **Itinéraire vers**.

Appels de détresse Homme à la mer émis depuis une radio VHF

Lorsque le traceur est connecté à une radio VHF via un réseau NMEA 2000 et que vous lancez un appel de détresse ASN

Homme à la mer depuis votre radio, l'écran Homme à la mer s'affiche sur votre traceur et vous invite à naviguer vers le point où se trouve l'homme à la mer. Si vous disposez d'un système de pilote automatique compatible connecté au réseau, le traceur vous invite à effectuer la manœuvre de Boutakov vers le point où se trouve l'homme à la mer.

Si vous annulez l'appel de détresse Homme à la mer sur la radio, l'écran du traceur vous invitant à activer la navigation vers la position où se trouve l'homme à la mer disparaît.

Appels de détresse SOS et Homme à la mer émis depuis le traceur

Lorsque votre traceur est connecté à une radio Garmin compatible NMEA 2000 et que vous marquez la position d'un SOS ou d'un homme à la mer, la radio affiche la page Appel de détresse afin que vous puissiez rapidement lancer un appel de détresse.

Pour de plus amples informations sur l'émission d'appels de détresse depuis votre radio, consultez le manuel d'utilisation de la radio VHF. Pour plus d'informations sur le marquage d'une position d'homme à la mer ou de SOS, reportez-vous à *Marquage d'une position de SOS, page 20*.

Suivi de position

Lorsque vous connectez le traceur à une radio VHF via un réseau NMEA 0183, vous pouvez suivre les navires qui émettent des rapports de position.

Cette fonction est également disponible pour le réseau NMEA 2000, lorsque le navire émet les données PGN appropriées (PGN 129808 ; Données d'appel ASN).

Tous les rapports de position reçus sont enregistrés dans la liste ASN (*Liste ASN, page 50*).

Affichage d'un rapport de position

- 1 Sélectionnez **Info > Liste ASN**.
- 2 Sélectionnez un rapport de position.
- 3 Sélectionnez **Consulter**.
- 4 Sélectionner une option :
 - Pour afficher les détails du rapport de position, sélectionnez **>**.
 - Pour afficher une carte indiquant la position, sélectionnez **<**.

Navigation vers un navire suivi

- 1 Sélectionnez **Info > Liste ASN**.
- 2 Sélectionnez un rapport de position.
- 3 Sélectionnez **Consulter > Naviguer jusqu'à**.
- 4 Sélectionnez **Rallier** ou **Itinéraire vers**.

Création d'un waypoint à l'emplacement d'un navire suivi

- 1 Sélectionnez **Info > Liste ASN**.
- 2 Sélectionnez un rapport de position.
- 3 Sélectionnez **Consulter > Créer Waypoint**.

Modification des informations d'un rapport de position

- 1 Sélectionnez **Info > Liste ASN**.
- 2 Sélectionnez un rapport de position.
- 3 Sélectionnez **Consulter > Modifier**.
 - Pour saisir le nom d'un navire, sélectionnez **Nom**.
 - Pour choisir un nouveau symbole, sélectionnez **Symbole**, le cas échéant.
 - Pour saisir un commentaire, sélectionnez **Commenter**.
 - Pour afficher la ligne de sillage du navire si votre radio suit sa position, sélectionnez **Piste**.

- Pour attribuer une couleur à la ligne de sillage, sélectionnez **Ligne de sillage**.

Suppression d'un rapport de position

- 1 Sélectionnez **Info > Liste ASN**.
- 2 Sélectionnez un rapport de position.
- 3 Sélectionnez **Consulter > Effacer le rapport**.

Affichage de sillages de navire sur la carte

Vous pouvez afficher les sillages de tous les navires sur certaines vues de carte. Par défaut, une ligne noire représente l'itinéraire parcouru par le navire, chaque position précédemment signalée d'un navire suivi est indiquée par un point noir et un drapeau bleu marque la dernière position signalée du navire.

- 1 Sur une carte ou une vue 3D, sélectionnez **Menu > Calques > Autres navires > ASN > Sillages ASN**.
- 2 Sélectionnez le nombre d'heures pendant lesquelles les navires suivis doivent être affichés sur la carte.
Par exemple, si vous sélectionnez 4 heures, tous les points de sillage qui datent de moins de quatre heures s'affichent pour tous les navires suivis.

Appels individuels normaux

Lorsque vous connectez votre traceur à une radio VHF Garmin, vous pouvez utiliser l'interface du traceur pour établir un appel individuel normal.

Pour établir ce type d'appel depuis votre traceur, vous pouvez choisir le canal ASN à utiliser pour votre communication. La radio transmet la demande avec votre appel.

Sélection d'un canal ASN

REMARQUE : la sélection d'un canal ASN se limite aux canaux disponibles dans toutes les bandes de fréquence. Le canal 72 est le canal par défaut. Si vous choisissez un autre canal, le traceur l'utilise pour vos appels ultérieurs jusqu'à ce que vous en sélectionniez un autre.

- 1 Sélectionnez **Info > Liste ASN**.
- 2 Sélectionnez le navire ou la station à appeler.
- 3 Sélectionnez **Consulter > Appel par radio > Canal**.
- 4 Sélectionnez un canal disponible.

Emission d'un appel individuel normal

REMARQUE : lorsque vous lancez un appel depuis le traceur, la radio ne reçoit pas les informations de l'appel si aucun numéro MMSI n'a été programmé dessus.

- 1 Sélectionnez **Info > Liste ASN**.
- 2 Sélectionnez le navire ou la station à appeler.
- 3 Sélectionnez **Consulter > Appel par radio**.
- 4 Au besoin, sélectionnez **Canal**, puis choisissez un nouveau canal.
- 5 Sélectionnez **Envoyer**.
Le traceur envoie les informations de l'appel à la radio.
- 6 Sur votre radio VHF Garmin, finalisez l'appel.

Emission d'un appel individuel normal vers une cible AIS

- 1 Depuis une carte ou une vue 3D, sélectionnez une cible AIS.
- 2 Sélectionnez **Navire AIS > Appel par radio**.
- 3 Au besoin, sélectionnez **Canal**, puis choisissez un nouveau canal.
- 4 Sélectionnez **Envoyer**.
Le traceur envoie les informations de l'appel à la radio.
- 5 Sur votre radio VHF Garmin, finalisez l'appel.

Jauges et graphiques

Les jauges et les graphiques donnent diverses informations sur le moteur et l'environnement. Pour afficher ces informations, une sonde ou un capteur compatible doit être connecté au réseau.

Affichage des jauges

- 1 Sélectionnez **A/V, jauges, com..**
- 2 Sélectionnez une jauge.



- 3 Sélectionnez **◀** ou **▶** pour accéder à une page de jauge différente.

Modification des données affichées dans une jauge

- 1 Depuis un écran de jauges, maintenez une jauge enfoncée.
- 2 Sélectionnez **Remplacer les données**.
- 3 Sélectionnez un type de données.
- 4 Sélectionnez les données à afficher.

Personnalisation des jauges

Vous pouvez modifier la disposition des pages de jauge, leur affichage et les données de chaque jauge.

- 1 Ouvrez une page de jauge.
- 2 Sélectionnez **Menu > Modifier pages de jauge**.
- 3 Sélectionnez une option :
 - Pour modifier les données affichées dans une jauge, sélectionnez la jauge.
 - Pour modifier la disposition des jauges sur la page, sélectionnez **Modifier configuration**.
 - Pour ajouter une page à cet ensemble de pages de jauge, sélectionnez **Ajouter page**.
 - Pour modifier l'ordre de cette page dans l'ensemble de pages de jauge, sélectionnez **Déplacer la page à gauche** ou **Déplacer la page à droite**.
 - Pour rétablir la vue d'origine de cette page, sélectionnez **Restaurer affichage par déf.**

Personnalisation des limites des jauges moteur et carburant

Vous pouvez configurer les limites supérieure et inférieure, ainsi que la plage de fonctionnement standard souhaité d'une jauge.

REMARQUE : certaines options ne sont pas disponibles pour toutes les jauges.

- 1 Depuis l'écran des jauges qui vous intéresse, sélectionnez **Menu > Installation > Définir limites des jauges**.
- 2 Sélectionnez la jauge à personnaliser.
- 3 Sélectionner une option :
 - Pour définir la valeur minimale de la plage de fonctionnement standard, sélectionnez **Min. nominal**.
 - Pour définir la valeur maximale de la plage de fonctionnement standard, sélectionnez **Max. nominal**.
 - Pour définir la limite inférieure de la jauge de sorte qu'elle soit inférieure au minimum nominal, sélectionnez **Echelle mini..**
 - Pour définir la limite supérieure de la jauge de sorte qu'elle soit supérieure au maximum nominal, sélectionnez **Echelle maxi..**

- Sélectionnez la valeur de limite.
- Répétez les étapes 4 à 5 pour définir d'autres limites de jauge.

Sélection du nombre de moteurs affichés par les jauges

Vous pouvez afficher des informations relatives à quatre moteurs au maximum.

- Depuis l'écran des jauges moteur, sélectionnez **Menu > Installation > Sélection du moteur > Nbre moteurs**.
- Sélectionnez une option :
 - Sélectionnez le nombre de moteurs.
 - Sélectionnez **Configuration auto** pour détecter automatiquement le nombre de moteurs.

Personnalisation des moteurs affichés dans les jauges

Avant de pouvoir personnaliser l'affichage des moteurs dans les jauges, vous devez sélectionner manuellement le nombre de moteurs (*Sélection du nombre de moteurs affichés par les jauges, page 52*).

- Depuis l'écran des jauges moteur, sélectionnez **Menu > Installation > Sélection du moteur > Nbre moteurs**.
- Sélectionnez **Premier moteur**.
- Sélectionnez le moteur à afficher dans la première jauge.
- Répétez l'opération pour les barres de moteur restantes.

Activation des alarmes d'état des jauges moteur

Vous pouvez activer le traceur pour afficher les alarmes d'état du moteur.

Depuis l'écran des jauges moteur, sélectionnez **Menu > Installation > Alarmes d'état > Activé**.

En cas d'alarme moteur, un message d'alarme d'état de la jauge apparaît et la jauge peut devenir rouge en fonction du type d'alarme.

Activation d'une ou de plusieurs alarmes d'état de la jauge moteur

- Depuis l'écran des jauges moteur, sélectionnez **Menu > Installation > Alarmes d'état > Personnalisé**.
- Sélectionnez une ou plusieurs alarmes de jauge moteur à activer ou à désactiver.

Jauges moteur Yamaha

Sélectionnez **A/V, jauges, com.** > **YAMAHA** pour afficher les jauges moteur Yamaha. Cet écran varie selon le bus moteur et la commande d'accélération.

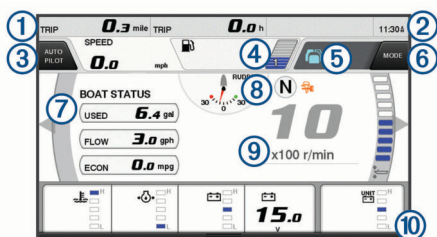

①	Champs de données Appuyez longuement pour modifier les données.
②	Heure actuelle Appuyez longuement pour afficher les données du trajet.
③	Appuyez pour régler les fonctions Définir le point du bouton sur la manette (Helm Master®).
④	Informations sur le niveau du réservoir Appuyez longuement sur un réservoir pour afficher les informations détaillées du capteur de niveau de carburant.

⑤	Intensité du signal GPS Sélectionnez pour définir la limite supérieure en tr/min du Point à poissons (Helm Master). Sélectionnez pour définir la vitesse de pêche (Command Link Plus®).
⑥	Champs de données Appuyez longuement pour modifier les données.
⑦	Position du levier de vitesse
⑧	Tachymètre et angle d'assiette Appuyez longuement pour changer l'arrière-plan.
⑨	Informations moteur Appuyez longuement pour modifier les données et changer l'apparence de la jauge.

Icônes de problèmes moteur

Les icônes orange indiquent un problème moteur.

	Le système de sécurité Yamaha est activé.
	Les moteurs sont en commande synchronisée.
	Les moteurs chauffent.

Icônes d'alerte moteur

Les icônes rouges indiquent une anomalie du moteur.

AVIS	
Contactez votre concessionnaire Yamaha si vous ne parvenez pas à localiser ou à corriger le problème.	
	Pression du liquide de refroidissement faible.
	Pression d'huile faible. Arrêtez le moteur. Vérifiez le niveau d'huile et ajoutez-en si besoin.
AVIS	
Ne rallumez pas le moteur si ce voyant est rouge. Vous risqueriez d'endommager sérieusement le moteur.	
	Surchauffe du moteur. Eteignez immédiatement le moteur. Vérifiez l'état de l'arrivée du liquide de refroidissement et nettoyez-la si elle est bouchée.
AVIS	
Ne rallumez pas le moteur si ce voyant est rouge. Vous risqueriez d'endommager sérieusement le moteur.	
	Tension de batterie faible. Vérifiez l'état de la batterie et des câbles. Resserrez les câbles éventuellement desserrés. Retournez au port rapidement si vous ne parvenez pas à faire remonter la tension de la batterie en resserrant les câbles. Contactez immédiatement votre concessionnaire Yamaha. REMARQUE : n'éteignez PAS le moteur quand cette alerte se déclenche, sinon vous risquez de ne pas pouvoir le rallumer.
	Présence d'eau dans le carburant. De l'eau s'est infiltrée dans le filtre à carburant (séparateur eau/carburant). Arrêtez immédiatement le moteur et consultez le manuel du moteur pour drainer l'eau du filtre à carburant. REMARQUE : le mélange eau/carburant risque d'endommager le moteur.
	Alerte vérification du moteur/entretien. Contactez immédiatement votre concessionnaire Yamaha. L'alerte de vérification du moteur s'affiche aussi lorsque 100 heures se sont écoulées depuis le dernier entretien.
	Notification d'alerte moteur. (Helm Master)
	Problème d'émission du moteur.

Configuration des jauges

Configuration du nombre de moteurs

- Depuis un écran de jauges, sélectionnez **Menu > Nbre moteurs**.

2 Sélectionnez le nombre de moteurs.

Configuration des capteurs de niveau de carburant dans le réservoir

- 1 Depuis un écran de jauges, sélectionnez **Menu > Préréglage du réservoir**.
- 2 Sélectionnez un capteur de niveau de carburant à configurer.
- 3 Sélectionnez **Nom**, entrez un nom, puis sélectionnez **Terminé**.
- 4 Sélectionnez **Type**, puis sélectionnez le type de capteur.
- 5 Sélectionnez **Style**, puis sélectionnez le style de capteur.
- 6 Sélectionnez **Capacité réservoir**, entrez la capacité du réservoir, puis sélectionnez **Terminé**.
- 7 Sélectionnez **Étalonnage**, puis suivez les instructions à l'écran pour étalonner le niveau de carburant.

Si vous n'étalonnez pas le niveau de carburant, le système utilise les paramètres par défaut.

Modification des données affichées

- 1 Sur un écran de données, appuyez longuement sur un élément personnalisable.
- 2 Sélectionnez un type de données.
- 3 Sélectionnez les données à afficher.

Paramètres des données moteur Yamaha

AVIS

Assurez-vous que les paramètres sont réglés correctement. Si ce n'est pas le cas, l'écran du moteur n'affichera pas les bonnes informations.

Sur un écran de moteur Yamaha, sélectionnez Menu.

Trajet : affiche des informations sur le trajet, comme la distance et la durée, et vous permet de réinitialiser ses valeurs.

Rappel d'entretien : affiche des informations d'entretien et permet de définir l'intervalle entre les entretiens ainsi que de réinitialiser le temps écoulé depuis le dernier entretien.

Préréglage du réservoir : permet de définir le nom du réservoir, le type de fluide, de style du capteur et la capacité du réservoir, ainsi que d'étalonner le capteur.

Assistant de réglage du trim : permet d'activer ou de désactiver l'assistant de réglage du trim. Option disponible sur le système Helm Master équipé d'un système de contrôle moteur numérique.

Cple frt. dir. : permet de définir le frottement au niveau de la direction. Le frottement est ajusté automatiquement en fonction de la vitesse du moteur. Option disponible sur le système Helm Master équipé d'un système de contrôle moteur numérique.

Butée à butée : permet de définir le nombre de tours que vous pouvez faire avec la barre entre chaque butée, de la position maximale à bâbord jusqu'à la position maximale à tribord.

Contrôle de la vitesse : permet de définir la source de la vitesse sur GPS ou tr/min. Vous ne pouvez utiliser le GPS comme Source Vitesse que sur le système Helm Master EX doté d'un pilote automatique ou d'un joystick. Le GPS n'est pas disponible sur le système Helm Master.

Réglage du pilote automatique : permet de configurer les paramètres du pilote automatique Yamaha. Option disponible sur le système Helm Master EX doté d'un pilote automatique. Pour en savoir plus sur le pilote automatique Garmin, voir (*Pilote automatique, page 44*).

Joystick et point défini : permet de régler la poussée sur le joystick, l'angle et le préréglage du trim, la distance de réglage ainsi que les paramètres du point à poissons. Option disponible sur le système Helm Master et le système Helm Master EX dotés d'un joystick.

Préréglage assistant réglage du trim : permet de paramétrer les préréglages de l'assistant de réglage du trim. Option disponible sur le système Helm Master équipé d'un système de contrôle moteur numérique.

Décalage du débit de carburant : permet de définir le décalage pour les données de débit de carburant.

Mise hors tension : éteint le système une heure après l'arrêt du moteur.

Gestion de la batterie : permet de configurer le système de gestion des batteries, par exemple définir le type et la capacité des batteries. Cette option affiche aussi l'état des batteries. Option disponible sur les systèmes Helm Master EX équipés d'un système de gestion des batteries.

Étalonnage : permet d'étalonner plusieurs fonctions, comme le Assiette définie sur zéro et le compas.

Réinitialiser : réinitialise les données du moteur et de la passerelle.

Réglage de l'alarme carburant

Afin de pouvoir définir une alarme de niveau de carburant, un capteur de débit de carburant compatible doit être connecté au traceur.

Vous pouvez définir une alarme pour qu'elle se déclenche lorsque la réserve totale de carburant à bord atteint le niveau spécifié.

- 1 Sélectionnez **Paramètres > Alarmes > Carburant > Déf. total carburant à bord > Activé**.
- 2 Entrez le niveau de carburant restant déclenchant l'alarme et sélectionnez **Terminé**.

Définition de la capacité de carburant du bateau

- 1 Sélectionnez **Paramètres > Mon navire > Capacité de carburant**.
- 2 Entrez la capacité totale cumulée de tous les réservoirs de carburant.

Synchronisation des données de carburant avec le niveau réel de carburant du bateau

Lorsque vous ajoutez du carburant à votre bateau, vous pouvez synchroniser les niveaux de carburant du traceur avec le niveau réel de carburant du bateau.

- 1 Sélectionnez **A/V, jauges, com. > Moteurs > Menu**.
- 2 Sélectionnez une option :
 - Après avoir rempli tous les réservoirs de carburant du bateau, sélectionnez **Remplir tous les réservoirs**. Le niveau de carburant est restauré à sa capacité maximale.
 - Si vous n'avez pas rempli un réservoir en totalité, sélectionnez **Ajouter carburant bateau**, puis saisissez le volume de carburant ajouté.
 - Pour spécifier la quantité totale de carburant des réservoirs du navire, sélectionnez **Déf. total carburant à bord**, puis saisissez la quantité totale.

Affichage des jauges vent

Pour pouvoir afficher des informations sur le vent, un capteur de vent doit être connecté au traceur.

Sélectionnez **A/V, jauges, com. > Vent**.

Configuration de la jauge vent pour navigation à voile

Vous pouvez configurer la jauge de navigation à voile de manière à afficher la vitesse et l'angle du vent réel ou apparent.

- 1 Depuis la jauge vent, sélectionnez **Menu > Jauge vent nav. v..**
- 2 Sélectionnez une option :
 - Pour afficher le vent réel ou apparent, sélectionnez **Needle**, puis sélectionnez une option.

- Pour afficher le vent réel ou apparent, sélectionnez **Vitesse du vent**, puis sélectionnez une option.

Configuration de la source vitesse

Vous pouvez préciser si les données relatives à la vitesse du bateau affichées sur la jauge et utilisées pour la mesure du vent sont basées sur la vitesse surface ou sur la vitesse GPS.

- 1 Depuis la jauge vent, sélectionnez **Menu > Jauge du Compas > Affichage vit.**
- 2 Sélectionnez une option :
 - Pour calculer la vitesse du bateau à partir des données du capteur de vitesse surface, sélectionnez **Vitesse surface**.
 - Pour calculer la vitesse du bateau à partir des données GPS, sélectionnez **Vitesse GPS**.

Configuration de la source de cap de la jauge vent

Vous pouvez spécifier la source du cap affiché sur la jauge vent. Le cap magnétique correspond aux données de cap reçues d'un gyrocompas, tandis que les données de cap GPS sont calculées par votre traceur GPS (cap suivi).

- 1 Depuis la jauge vent, sélectionnez **Menu > Jauge du Compas > Source de cap**.
- 2 Sélectionnez **GPS** ou **Magnétique**.
REMARQUE : en cas de navigation à basse vitesse ou à l'arrêt, la source du compas magnétique est plus précise que la source GPS.

Personnalisation de la jauge vent au plus près

Vous pouvez spécifier la portée de la jauge vent au plus près pour l'échelle de vent face comme pour l'échelle de vent arrière.

- 1 Depuis la jauge vent, sélectionnez **Menu > Jauge du Compas > Type de jauge > Jauge vent au plus près**.
- 2 Sélectionnez une option :
 - Pour définir les valeurs minimale et maximale qui doivent s'afficher lorsque la jauge vent au plus près pour vent de face apparaît, sélectionnez **Modifier échelle de vent face**, puis définissez les angles.
 - Pour définir les valeurs minimale et maximale qui doivent s'afficher lorsque la jauge vent au plus près pour vent arrière apparaît, sélectionnez **Modifier échelle vent arrière**, puis définissez les angles.
 - Pour afficher le vent réel ou apparent, sélectionnez **Vent**, puis sélectionnez une option.

Affichage des jauges trajet

Les jauges trajet affichent les données d'odomètre, de vitesse, d'heure, et de carburant pour le trajet en cours.

Sélectionnez **Info > Trajet et graphiques > Trajet**.

Réinitialisation des jauges trajet

- 1 Sélectionnez **Info > Trajet et graphiques > Trajet**.
- 2 Sélectionner une option :
 - Pour remettre tous les relevés du trajet en cours à zéro, sélectionnez **Réinitialiser trajet**.
 - Pour remettre la vitesse maximale à zéro, sélectionnez **Réinitialiser vitesse maxi.**
 - Pour remettre le relevé de l'odomètre à zéro, sélectionnez **Réinitialiser odomètre**.
 - Pour remettre toutes les données à zéro, sélectionnez **Tout réinitialiser**.

Gestion de la batterie

Vous pouvez voir la batterie et les autres sources d'alimentation, ainsi que les appareils qui utilisent ces sources.

Les batteries se situent en haut de l'écran. Les autres sources d'alimentation, comme l'énergie solaire, l'alternateur, le

convertisseur et l'éolienne se trouvent à gauche de l'écran. Les éléments présents à droite de l'écran sont les appareils qui utilisent les batteries et les autres sources d'alimentation.

Configuration de la page de gestion de la batterie

- 1 sélectionnez **A/V, jauges, com. > Gestion de la batterie > Menu > Modifier les appareils**.
- 2 Sélectionnez un élément.
- 3 Sélectionnez **Appareil**, puis sélectionnez un élément dans la liste.
- 4 Si besoin, sélectionnez **Nom**, entrez un nom pour cet appareil, puis sélectionnez **Terminé**.
- 5 Si besoin, sélectionnez **Changer l'icône** et sélectionnez un nouveau symbole, puis sélectionnez **Terminé**.
- 6 Répétez les étapes 2 à 5 pour chaque appareil.

Affichage des graphiques

Pour afficher des graphiques correspondant à divers changements environnementaux, comme la température, la profondeur et le vent, vous devez connecter une sonde ou un capteur adéquat au réseau.

Sélectionnez **Info > Trajet et graphiques > Graphiques**.

Définition des échelles de temps et des plages de valeurs pour le graphique

Vous pouvez indiquer la durée et la plage de profondeur qui apparaissent sur les courbes de profondeur et de température de l'eau.

- 1 Depuis un graphique, sélectionnez **Réglage du graphique**.
- 2 Sélectionnez une option :
 - Pour définir une échelle de temps écoulé, sélectionnez **Durée**. Le paramètre par défaut est de 10 minutes. L'augmentation de l'échelle de temps écoulé vous permet d'afficher les variations sur une plus longue période. La réduction de l'échelle de temps écoulé vous permet d'afficher plus de détails sur une période plus courte.
 - Pour définir l'échelle du graphique, sélectionnez **Échelle**. L'augmentation de l'échelle vous permet d'afficher davantage de variations des données. La réduction de l'échelle vous permet d'afficher davantage de détails relatifs à la variation.

Messages inReach®

AVERTISSEMENT

Ne lisez pas les notifications et n'y répondez pas lorsque vous êtes à la barre. Un manque d'attention portée aux conditions météo sur l'eau peut entraîner des dommages sur votre bateau, des blessures ou la mort.

Vous pouvez connecter un appareil inReach Mini au traceur pour afficher des messages prérédigés sur le traceur, en envoyer et y répondre.

REMARQUE : vous devez connecter l'appareil inReach Mini au traceur et vous assurer qu'il reçoit des signaux satellites pour envoyer et recevoir des messages à l'aide du traceur.

Pour ouvrir la page InReach®, sélectionnez **A/V, jauges, com. > InReach®**.

Connexion d'un appareil inReach au traceur

Vous pouvez connecter un appareil inReach compatible au traceur pour gérer les messages.

- 1 Approchez l'appareil inReach à moins de 3 m (10 pi) du traceur.
- 2 Dans le menu principal de l'appareil inReach, sélectionnez **Configurer > ANT+ > État > Activé**.

- 3 Sur le traceur, sélectionnez **A/V, jauges, com.** > **InReach®** > **Lancer le couplage**.

Le traceur lance la recherche de l'appareil inReach et s'y connecte. Cette opération peut prendre jusqu'à 60 secondes.

- 4 Si besoin, comparez le code sur l'appareil inReach avec celui du traceur, puis sélectionnez **OK** s'ils correspondent.

L'appareil inReach et le traceur se connectent automatiquement quand ils sont à portée l'un de l'autre.

Réception de messages inReach

Quand votre appareil inReach reçoit un message, une notification s'affiche brièvement sur l'écran de votre GPSMAP.

- Pour afficher le message complet, sélectionnez **Consulter**.
- Pour ignorer la notification, sélectionnez **OK** ou attendez que la notification s'efface automatiquement.

Envoi d'un message prérédigé inReach

Les messages prérédigés sont des messages que vous avez rédigés à l'avance sur explore.garmin.com. Les messages prérédigés ont un texte et des destinataires prédéfinis.

- 1 Sur la page **InReach®**, sélectionnez **Messages** > **Env. msg préréd. inReach**.
- 2 Sélectionnez un message prérédigé.
- 3 Sélectionnez **Envoyer**.

Réponse à un message inReach

Vous pouvez répondre à un message inReach à l'aide d'un message prérédigé.

- 1 Sur la page **InReach®**, sélectionnez **Messages**.
La liste des messages envoyés et reçus s'affiche.
- 2 Sélectionnez un message reçu.
- 3 Sélectionnez **Répondre**.
- 4 Sélectionnez un message.
- 5 Sélectionnez **Envoyer**.

Commutation numérique

Votre traceur peut être utilisé pour surveiller et commander des circuits lorsqu'un système compatible est connecté.

Par exemple, il vous est possible de commander l'éclairage intérieur et les feux de navigation de votre navire. Vous pouvez aussi surveiller des circuits de vivier.

Pour accéder aux commandes de commutation numérique, sélectionnez **A/V, jauges, com.** > **Commutation**.

Pour en savoir plus sur l'achat et la configuration d'un système de commutation numérique, rapprochez-vous de votre revendeur Garmin.

Ajout et modification d'une page de commutation numérique

Vous pouvez ajouter et personnaliser les pages de commutation numérique pour le traceur.

- 1 Sélectionnez **A/V, jauges, com.** > **Commutation** > **Menu** > **Configurer**.
- 2 Sélectionnez **Ajouter page** ou **Modifier la page**.
- 3 Configurez la page selon vos besoins :
 - Pour saisir un nom pour la page, sélectionnez **Nom**.
 - Pour configurer les boutons, sélectionnez **Modifier commutateurs**.
 - Pour ajouter une image du bateau, sélectionnez **Ajouter image BoatView**.

REMARQUE : vous pouvez charger une image de votre bateau dans l'appareil où vous voulez l'utiliser, ou choisir une image par défaut. Vous pouvez également régler la vue et la position de l'image.

Fonctions Dometic® Optimus®

Lorsqu'il est connecté à un système Optimus compatible, le traceur vous permet d'accéder au système et de le contrôler. Vous pouvez activer la barre Optimus pour contrôler le système Optimus (*Activation de la barre Optimus, page 55*).

Le système Optimus fournit des informations, des instructions ainsi que des alertes sur les défaillances et les dangers, le cas échéant.

L'icône  vous indique que vous ne devez pas vous baigner lorsque certains modes Optimus sont activés. Lorsque ces modes sont activés, l'hélice est contrôlée automatiquement et risque de blesser quelqu'un dans l'eau.

Activation de la barre Optimus

- 1 Sur une carte, sélectionnez **Menu** > **Modifier recouvrements**.
- 2 Sélectionnez **Barre supér.** ou **Barre inférieure**.
- 3 Sélectionnez **Barre Optimus**.

Aperçu de la barre Optimus

Pour utiliser la barre en superposition, vous devez connecter votre système Optimus à votre traceur et ajouter la barre aux écrans sur lesquels vous souhaitez la voir (*Activation de la barre Optimus, page 55*).







①	Mode contrôle
②	Boutons de contrôle Optimus
③	Barre
④	Bouton de veille

Pour activer ou désactiver un mode, appuyez sur le bouton correspondant de la barre. Quand le mode est activé, le bouton est allumé.

La configuration et les boutons de cette barre varient en fonction des systèmes, modes et équipements. Pour plus d'informations, reportez-vous à la documentation de votre Optimus.

Symboles de recouvrement Optimus

	Pilote automatique en mode Maintien de cap
	Mode tracé du pilote automatique
	Mode route du pilote automatique
	Maintien de position SeaStation
	Maintien de cap SeaStation

Mode Dépannage Optimus

AVERTISSEMENT

En cas de défaillance du système de direction, le mode Dépannage Optimus devient disponible. Le mode Dépannage est un système de contournement qui peut sérieusement limiter le contrôle de votre bateau. Il ne doit être utilisé qu'en cas d'urgence si vous n'êtes pas en mesure de demander de l'aide. Procéder avec une extrême prudence. Lisez le manuel d'utilisation Optimus et assurez-vous de porter un gilet de sauvetage.

Vous êtes responsable de l'utilisation sûre et prudente de votre bateau. L'utilisation du mode Dépannage ne vous dégage pas de vos responsabilités en cas de non-respect de la sécurité à bord. Évitez tout danger de navigation et ne relâchez pas votre surveillance des commandes du moteur.

Lorsque le mode Dépannage est disponible, le bouton correspondant s'affiche sur la barre Optimus. Lisez le manuel d'utilisation Optimus avant d'utiliser le mode Dépannage.

Pour activer le mode Dépannage à partir de n'importe quel écran, sélectionnez **Info > Gestion. avertissemnts > Direction en mode dégradé.**

Marées, courants et informations astronomiques

Informations d'une station d'observation des marées

⚠ AVERTISSEMENT

Les informations sur les marées et courants ne sont fournies qu'à titre informatif. Il vous incombe de tenir compte des informations sur l'eau en général, de rester vigilant et de faire preuve de bon sens lorsque vous vous trouvez dans l'eau, sur l'eau ou aux abords d'un plan d'eau. Sinon, vous risquez un accident pouvant entraîner des dommages matériels et des blessures graves, voire mortelles.

Vous pouvez afficher des informations relatives à une station d'observation des marées pour une date et une heure spécifiques, notamment le niveau de marée et l'heure des prochaines marées (hautes et basses). Par défaut, le traceur affiche les informations sur les marées pour la dernière station consultée et pour la date et l'heure actuelles.

Sélectionnez **Info > Marées et courants > Marées.**

Informations de la station de courant

⚠ AVERTISSEMENT

Les informations sur les marées et courants ne sont fournies qu'à titre informatif. Il vous incombe de tenir compte des informations sur l'eau en général, de rester vigilant et de faire preuve de bon sens lorsque vous vous trouvez dans l'eau, sur l'eau ou aux abords d'un plan d'eau. Sinon, vous risquez un accident pouvant entraîner des dommages matériels et des blessures graves, voire mortelles.

REMARQUE : les informations de la station de courant sont fournies avec certaines cartes détaillées.

Vous pouvez afficher les informations d'une station de courant pour une date et une heure spécifiques, notamment la vitesse et le niveau du courant actuels. Par défaut, le traceur affiche les informations sur les courants pour la dernière station consultée et pour la date et l'heure actuelles.

Sélectionnez **Info > Marées et courants > Courants.**

Informations d'almanach astronomique

Vous pouvez afficher des informations concernant le lever et le coucher du soleil et de la lune, les phases lunaires et la position approximative de vue du ciel du soleil et de la lune. Le centre de l'écran représente la voûte céleste, et les cercles les plus à l'extérieur représentent l'horizon. Par défaut, le traceur affiche les informations d'almanach astronomique pour la date et l'heure actuelles.

Sélectionnez **Info > Marées et courants > Ephéméride.**

Affichage des informations d'une station d'observation des marées ou des courants, ou des informations astronomiques pour une date différente

- 1 Sélectionnez **Info > Marées et courants.**
- 2 Sélectionnez **Marées, Courants** ou **Ephéméride.**
- 3 Sélectionner une option :
 - Pour afficher les informations pour une date différente, sélectionnez **Modifier la date > Manuel**, puis entrez une date.
 - Pour afficher les informations pour la date du jour, sélectionnez **Modifier la date > Actuel.**
 - Le cas échéant, pour afficher les informations pour le jour suivant la date indiquée à l'écran, sélectionnez **Jour suivant.**
 - Le cas échéant, pour afficher les informations pour le jour précédant la date indiquée à l'écran, sélectionnez **Jour précédent.**

Affichage des informations d'une autre station d'observation des marées ou des courants

- 1 Sélectionnez **Info > Marées et courants.**
- 2 Sélectionnez **Marées** ou **Courants.**
- 3 Sélectionnez **Stations à proximité.**
- 4 Sélectionnez une station.

Affichage des informations d'almanach à partir de la carte de navigation

- 1 Depuis une carte ou une vue 3D, sélectionnez une position.
- 2 Sélectionnez **Informations.**
- 3 Sélectionnez **Marées, Courants** ou **Ephéméride.**

Gestion. avertissemnts

Lorsqu'un avertissement est actif, un indicateur s'affiche sur le bouton Info dans la barre du menu. Le Gestion. avertissemnts affiche une alerte en couleur et gère la priorité des messages d'alarme par leur niveau de gravité.

Couleur	Densité
Rouge	Dangers qui nécessitent une action immédiate afin d'éviter des blessures graves voire mortelles.
Jaune	Dangers ou pratiques dangereuses pouvant engendrer des blessures légères ou des dégâts matériels.

Affichage des messages

- 1 Sélectionnez **Info > Gestion. avertissemnts.**
- 2 Sélectionnez un message.
- 3 Sélectionnez **Consulter.**

Triage et filtrage des messages

- 1 Sélectionnez **Info > Gestion. avertissemnts > Trier/Filtrer.**
- 2 Sélectionnez une option pour trier ou filtrer la liste des messages.

Enregistrement des messages sur une carte mémoire

- 1 Insérez une carte mémoire dans l'emplacement pour carte.
- 2 Sélectionnez **Info > Gestion. avertissemnts > Enregistrer sur carte.**

Suppression de tous les messages

Sélectionnez **Info > Gestion. avertissemnts > Eff. gestion. avert.**

Lecteur audio

REMARQUE : la fonction de lecteur audio n'est pas compatible avec tous les modèles de traceur.

REMARQUE : certaines fonctions ne sont pas disponibles sur certains lecteurs audio connectés.

Si vous possédez un système stéréo compatible connecté au réseau NMEA 2000 ou au réseau Garmin Marine Network, vous pouvez le commander à l'aide du traceur. Le traceur devrait détecter automatiquement le lecteur audio lors de la première connexion.

Vous pouvez lire des fichiers multimédias à partir de sources connectées au lecteur audio et de sources connectées au réseau.

Affichage du lecteur audio

Avant de pouvoir ouvrir le lecteur audio, un appareil compatible doit être connecté au traceur.

Sélectionnez **A/V, jauges, com. > Multimédia**.

Icônes du lecteur audio

REMARQUE : ces icônes ne sont pas disponibles sur tous les appareils.

Icône	Description
★	Enregistre ou supprime un canal en tant que station pré-réglée
↺	Répète toutes les chansons
↺ ¹	Répète une chanson
⏪⏩	Recherche les stations ou passe des chansons
🎲	Lit aléatoirement

Sélection de l'appareil et de la source multimédias

Vous pouvez choisir la source multimédia connectée à l'équipement stéréo. Si vous avez connecté plusieurs systèmes stéréo ou appareils multimédias au même réseau, vous pouvez choisir l'appareil à partir duquel vous voulez lire de la musique.

REMARQUE : la lecture de fichiers multimédias n'est possible qu'à partir de sources connectées à l'équipement stéréo.

REMARQUE : certaines fonctions ne sont pas disponibles sur tous les appareils et sources multimédias.

- 1 Sur l'écran multimédia, sélectionnez **Appareils**, puis sélectionnez le système stéréo.
- 2 Sur l'écran multimédia, sélectionnez **Source**, puis sélectionnez la source multimédia.

REMARQUE : le bouton Appareils ne s'affiche que lorsque plusieurs appareils multimédias sont connectés au réseau.

REMARQUE : le bouton Source ne s'affiche que pour les appareils qui prennent en charge plusieurs sources multimédias.

Ecoute de musique

Recherche de musique

- 1 Sur l'écran du lecteur, sélectionnez **Parcourir** ou **Menu > Parcourir**.
- 2 Sélectionnez **Sélectionnez** ou choisissez une option.

Activation de la recherche par ordre alphabétique

Vous pouvez activer la fonction de recherche par ordre alphabétique pour trouver une chanson ou un album dans une grande liste.

Sur l'écran du lecteur, sélectionnez **Menu > Installation > Rech. ord. alp.**

Définition de la répétition d'un titre

- 1 En cours de lecture, sélectionnez **Menu > Répéter**.
- 2 Si besoin, sélectionnez **Unique**.

Définition de la répétition de tous les titres

Sur l'écran du lecteur, sélectionnez **Menu > Répéter > Tout**.

Définition de la lecture aléatoire des titres

- 1 Sur l'écran du lecteur, sélectionnez **Menu > Lecture aléatoire**.
- 2 Si besoin, sélectionnez une option.

Rejoindre le réseau Fusion PartyBus™

Vous pouvez écouter de la musique sur d'autres systèmes stéréo compatibles connectés au réseau Fusion PartyBus. Un système stéréo Fusion PartyBus doit être connecté au traceur à l'aide du réseau NMEA 2000.

REMARQUE : une zone stéréo Fusion PartyBus, comme la zone stéréo Apollo™ SRX400, ne peut pas diffuser des sources vers d'autres appareils Fusion PartyBus sur le réseau. Pour cette raison, les zones stéréo n'apparaissent pas comme des sources disponibles dans le traceur.

- 1 Sur l'écran du lecteur, sélectionnez **Source**.

REMARQUE : après quelques instants, les systèmes stéréo Fusion PartyBus compatibles apparaissent comme des sources.

- 2 Sélectionnez le système stéréo Fusion PartyBus.
- 3 Si nécessaire, sélectionnez **Source**, puis sélectionnez une autre source connectée au système stéréo Fusion PartyBus.

Pour quitter le réseau Fusion PartyBus, vous pouvez sélectionner **Source > Quitter PartyBus**.

Réglage du volume

Désactivation du volume du lecteur audio

- 1 Sur l'écran du lecteur, sélectionnez .
- 2 Si nécessaire, sélectionnez **Sélectionnez**.

Activation et désactivation de zones

Si vous avez branché les haut-parleurs de votre bateau en tant que zones, vous pouvez activer les zones requises et désactiver les zones non utilisées.

- 1 Sur l'écran du lecteur, sélectionnez **Menu > Niveaux audio > Activer/désactiver zones**.
- 2 Sélectionnez une zone.

Radio VHF

REMARQUE : ces fonctions sont disponibles sur certains équipements stéréo dotés d'un récepteur VHF.

Balayage des canaux VHF

Avant de balayer les canaux VHF, vous devez configurer la source sur VHF.

Vous pouvez contrôler l'activité des canaux VHF enregistrés en tant que stations pré-réglées et basculer automatiquement sur un canal actif.

Depuis l'écran du lecteur VHF, sélectionnez **Rechercher**.

Réglage du silencieux de la VHF

REMARQUE : cette fonction est disponible sur certains équipements stéréo dotés d'un récepteur VHF.

- 1 Sur la page de la source VHF, sélectionnez **Menu > Silenci. (SQL)**.
- 2 Utilisez le curseur pour régler le niveau de silencieux de la VHF.

Radio

Pour écouter la radio AM ou FM, une antenne marine AM/FM adaptée doit être correctement installée sur le système stéréo et être à portée d'une station de diffusion. Pour savoir comment connecter une antenne AM/FM, reportez-vous aux instructions d'installation du système stéréo.

Pour écouter la radio SiriusXM®, vous devez disposer du matériel et des abonnements appropriés (*Radio satellite SiriusXM*, page 59). Pour savoir comment connecter un récepteur radio pour véhicules SiriusXM Connect, reportez-vous aux instructions d'installation du système stéréo.

Pour écouter des stations DAB, vous devez disposer du matériel approprié (*Lecture DAB*, page 58). Pour obtenir des instructions sur la manière de connecter un adaptateur DAB et une antenne, consultez les instructions d'installation fournies avec l'adaptateur et l'antenne.

Définition de la région du syntoniseur

- 1 Sur l'écran du lecteur, sélectionnez **Menu > Installation > Régi. réc radio**.
- 2 Sélectionnez une option.

Changement de station radio

- 1 Sur l'écran du lecteur, sélectionnez une source adaptée, par exemple **FM**.
- 2 Sélectionnez **◀◀** ou **▶▶** pour atteindre la station suivante ou précédente.

Changement du mode de réglage

Vous pouvez modifier la façon dont vous sélectionnez une station pour certains types de médias, comme la radio FM ou AM.

REMARQUE : certains modes de réglage ne sont pas disponibles pour toutes les sources multimédia.

- 1 Sur l'écran du lecteur, sélectionnez **Menu > Mode réc. radio**.
- 2 Sélectionnez une option.
- 3 Si nécessaire, sélectionnez **Sélectionnez**.

Préréglages

Vous pouvez enregistrer vos stations AM et FM préférées en tant que stations préréglées pour un accès facile.

Vous pouvez enregistrer vos canaux SiriusXM préférés si la chaîne stéréo est connectée à une antenne et à un récepteur SiriusXM en option.

Vous pouvez enregistrer vos stations DAB préférées si la chaîne stéréo est connectée à une antenne et à un module DAB en option.

Enregistrement d'une station en tant que station préréglée

- 1 Sur un écran du lecteur qui le permet, accédez à la station à enregistrer comme station préréglée.
- 2 Sélectionnez **Préréglages > Ajouter canal actuel**.

Sélection d'une station préréglée

- 1 Sur un écran du lecteur qui le permet, sélectionnez **Préréglages**.
- 2 Sélectionnez une station préréglée dans la liste.
- 3 Sélectionnez **Accéder au canal**.

Suppression d'une station préréglée

- 1 Sur un écran du lecteur qui le permet, sélectionnez **Préréglages**.
- 2 Sélectionnez une station préréglée dans la liste.
- 3 Sélectionnez **Supprimer le canal actuel**.

Lecture DAB

Lorsque vous connectez un module DAB (Digital Audio Broadcasting) et une antenne, par exemple le modèle Fusion®

MS-DAB100A, à un système stéréo compatible, vous pouvez régler ce dernier pour qu'il lise les stations DAB.

Pour utiliser la source DAB, vous devez vous trouver dans une région où DAB est disponible et sélectionner la région du syntoniseur (*Définition de la région du syntoniseur DAB*, page 58).

Définition de la région du syntoniseur DAB

Vous devez choisir la région dans laquelle vous vous situez pour recevoir des stations DAB correctement.

- 1 Sur l'écran du lecteur, sélectionnez **Menu > Installation > Régi. réc radio**.
- 2 Sélectionnez la région dans laquelle vous vous situez.

Recherche de stations DAB

Avant de pouvoir rechercher des stations DAB, vous devez connecter une antenne et un module DAB compatible (non inclus) à votre stéréo. Les signaux DAB ne sont diffusés que dans certains pays. Vous devez donc régler la région du récepteur sur une région où les signaux DAB sont diffusés.

- 1 Sélectionnez la source **DAB**.
- 2 Sélectionnez **Rechercher** pour rechercher les stations DAB disponibles.

Une fois la recherche terminée, la première station du premier ensemble détecté est lue automatiquement.

REMARQUE : une fois la première recherche terminée, vous pouvez à nouveau sélectionner **Rechercher** pour lancer une nouvelle recherche de stations DAB. Une fois la nouvelle recherche terminée, le système lit la première station dans l'ensemble que vous écoutiez lorsque vous avez démarré la nouvelle recherche.

Changement de station DAB

- 1 Sélectionnez la source **DAB**.
- 2 Si besoin, sélectionnez **Rechercher** pour rechercher les stations DAB locales.
- 3 Sélectionnez **◀◀** ou **▶▶** pour changer de station.

Lorsque vous atteignez la fin de l'ensemble en cours, la stéréo passe automatiquement à la première station disponible du prochain ensemble.

ASTUCE : vous pouvez maintenir la touche **◀◀** ou **▶▶** enfoncée pour changer d'ensemble.

Sélection d'une station DAB dans une liste

- 1 Depuis l'écran du lecteur DAB, sélectionnez **Parcourir > Stations**.
- 2 Sélectionnez une station dans la liste.

Sélection d'une station DAB dans une catégorie

- 1 Depuis l'écran du lecteur DAB, sélectionnez **Parcourir > Catégories**.
- 2 Sélectionnez une catégorie dans la liste.
- 3 Sélectionnez une station dans la liste.

Préréglages DAB

Vous pouvez enregistrer vos stations DAB préférées en tant que stations préréglées pour un accès facile.

Vous pouvez enregistrer jusqu'à 15 stations DAB préréglées.

Enregistrement d'une station DAB en tant que station préréglée

- 1 Depuis l'écran du lecteur DAB, sélectionnez la station à enregistrer comme station préréglée.
- 2 Sélectionnez **Parcourir > Préréglages > Enregistrer actuelle**.

Sélection d'une station DAB préréglée dans une liste

- 1 Depuis l'écran du lecteur DAB, sélectionnez **Parcourir > Préréglages > Afficher préréglages**.

2 Sélectionnez une station préregistrée dans la liste.

Suppression de stations DAB préregistrées

1 Depuis l'écran du lecteur DAB, sélectionnez **Parcourir > Préréglages**.

2 Sélectionnez une option :

- Pour supprimer une station préregistrée, sélectionnez **Supprimer la station préregistrée** et sélectionnez la station préregistrée à supprimer.
- Pour supprimer toutes les stations préregistrées, sélectionnez **Supprimer tous les préregistrages**.

Radio satellite SiriusXM

Lorsque vous disposez d'un système audio compatible FUSION-Link™ et d'un récepteur SiriusXM Connect connectés au traceur, vous pouvez accéder à la radio satellite SiriusXM si votre abonnement le permet.

Localisation d'un ID radio SiriusXM

Afin de pouvoir activer votre abonnement SiriusXM, vous devez connaître l'ID radio de votre récepteur SiriusXM Connect.

Vous pouvez localiser l'ID radio du SiriusXM à l'arrière du récepteur SiriusXM Connect, à l'arrière de l'emballage, ou en réglant votre traceur sur le canal 0.

1 Sélectionnez **Multimédia > Source > SiriusXM**.

2 Accédez au canal 0.

L'ID radio SiriusXM n'inclut pas les lettres I, O, S ou F.

Activation d'un abonnement SiriusXM

1 Lorsque la source SiriusXM est sélectionnée, accédez au canal 1.

Vous devriez entendre un aperçu du canal. Si ce n'est pas le cas, contrôlez l'installation et les connexions du récepteur SiriusXM Connect et de l'antenne, puis réessayez.

2 Accédez au canal 0 pour rechercher l'ID radio.

3 Contactez le service d'assistance SiriusXM par téléphone au (866) 635-2349 ou rendez-vous sur www.siriusxm.com/activatenow pour vous abonner aux Etats-Unis. Contactez SiriusXM par téléphone au (877) 438-9677 ou rendez-vous sur www.siriusxm.ca/activatexm pour vous abonner au Canada.

4 Indiquez l'ID radio.

La procédure d'activation dure généralement 10 à 15 minutes, mais peut prendre jusqu'à une heure. Pour que le récepteur SiriusXM Connect reçoive le message d'activation, il doit être sous tension et recevoir le signal SiriusXM.

5 Si le service n'est pas activé au bout d'une heure, rendez-vous sur <http://care.siriusxm.com/refresh> ou contactez le service d'assistance SiriusXM par téléphone au 1 866 635 2349.

Personnalisation du Channel Guide

Les canaux radio SiriusXM sont regroupés par catégorie. Vous pouvez sélectionner les catégories de canaux qui apparaissent dans le Channel Guide.

Sélectionnez une option :

- Si l'appareil multimédia est une chaîne stéréo compatible FUSION-Link, sélectionnez **Multimédia > Parcourir > Canal**.
- Si l'appareil multimédia est une antenne GXM™, sélectionnez **Multimédia > Catégorie**.

Enregistrement d'un canal SiriusXM dans la liste des stations préregistrées

Vous pouvez enregistrer vos canaux favoris dans la liste des stations préregistrées.

1 Sélectionnez **Multimédia**.

2 Saisissez le canal à enregistrer comme préregistrage.

3 Sélectionnez une option :

- Si l'appareil multimédia est une chaîne stéréo compatible FUSION-Link, sélectionnez **Parcourir > Préréglages**.
- Si l'appareil multimédia est une antenne GXM, sélectionnez **Menu > Préréglages > Ajouter canal actuel**.

Contrôles parentaux

Le contrôle parental vous permet de restreindre l'accès à des canaux SiriusXM, y compris à ceux réservés aux adultes. Une fois activée, la fonction de contrôle parental vous invite à saisir un mot de passe afin d'accéder aux canaux verrouillés. Vous pouvez tout à fait modifier le mot de passe, qui est composé de 4 chiffres.

Déverrouillage du contrôle parental SiriusXM

1 Sur l'écran du lecteur, sélectionnez **Parcourir > Contrôle parental > Déverrouiller**.

2 Saisissez votre mot de passe.

Le mot de passe par défaut est 0000.

Configuration du contrôle parental sur les canaux de la radio SiriusXM



Pour configurer le contrôle parental, la fonction de contrôle parental doit être activée.

Cette fonction vous permet de restreindre l'accès à des canaux SiriusXM, y compris à ceux réservés aux adultes. Une fois activée, la fonction de contrôle parental vous invite à saisir un mot de passe afin d'accéder aux canaux verrouillés.

Sélectionnez **Parcourir > Contrôle parental > Verrouiller/ Déverrouiller**.

Une liste des canaux s'affiche. Une coche indique un canal verrouillé.

REMARQUE : lorsque vous affichez les canaux après avoir configuré le contrôle parental, l'écran affiche :

-  indique un canal verrouillé.
-  indique un canal déverrouillé.

Suppression de tous les canaux verrouillés sur une radio SiriusXM

Pour supprimer tous les canaux verrouillés, le contrôle parental doit être désactivé.

1 Sur l'écran du lecteur, sélectionnez **Parcourir > Contrôle parental > Tout déverrouiller**.

2 Saisissez votre mot de passe.

Restauration des paramètres par défaut du contrôle parental

Cette procédure supprime tous les paramètres que vous avez définis. Lorsque vous restaurez les paramètres par défaut du contrôle parental, le mot de passe est réinitialisé et sa valeur est 0000.

1 Dans le menu du lecteur, sélectionnez **Installation > Paramètres par défaut**.

2 Sélectionnez **Oui**.

Modification du mot de passe parental sur une radio SiriusXM

Pour modifier le mot de passe, le contrôle parental doit être désactivé.

1 Sur l'écran du lecteur, sélectionnez **Parcourir > Contrôle parental > Modifier le code PIN**.

2 Saisissez votre mot de passe, puis sélectionnez **Terminé**.

3 Saisissez un nouveau mot de passe.

4 Confirmez le nouveau mot de passe.

Définition du nom de l'appareil

- 1 Sur l'écran du lecteur, sélectionnez **Menu** > **Installation** > **Définir le nom de l'appareil**.
- 2 Saisissez le nom de l'appareil.
- 3 Sélectionnez **Sélectionnez** ou **Terminé**.

Mise à jour du logiciel du lecteur audio

Vous pouvez mettre à jour le logiciel sur les systèmes stéréo et accessoires compatibles connectés.

- 1 Accédez à www.fusionentertainment.com/marine et téléchargez la mise à jour logicielle sur une clé USB.
Les mises à jour logicielles et les instructions sont disponibles sur la page produit de votre appareil.
- 2 Insérez la clé USB dans le port USB du système stéréo.
- 3 Sur l'écran du lecteur du traceur, sélectionnez **Menu** > **Installation** > **Mettre à jour le logiciel**.
- 4 Sélectionnez l'élément à mettre à jour.

Météo SiriusXM

AVERTISSEMENT

Les informations météorologiques fournies via ce produit sont sujettes à des interruptions de service et peuvent contenir des erreurs, des inexactitudes ou des informations obsolètes ; par conséquent, vous ne devez pas vous fier à ces seules informations. Pendant que vous naviguez, faites toujours preuve de bon sens et consultez d'autres sources d'informations météorologiques avant de prendre des décisions susceptibles de compromettre votre sécurité. Vous reconnaissez et acceptez d'assumer l'entière responsabilité de l'utilisation des informations météorologiques et de vos décisions relatives à la navigation en cas d'intempéries. Garmin décline toute responsabilité quant aux conséquences éventuelles de l'utilisation des informations météorologiques SiriusXM.

REMARQUE : les données SiriusXM ne sont pas disponibles dans toutes les zones.

Une antenne-récepteur météo satellite Garmin SiriusXM permet de recevoir des données météo satellite et de les afficher sur différents appareils Garmin, y compris sur la carte de navigation d'un traceur compatible. Les données météorologiques de chaque fonction sont fournies par des centres météo réputés, tels que le National Weather Service (Service national de météorologie) et le Hydrometeorological Prediction Center (Centre de prévisions hydrométéorologiques). Pour plus d'informations, visitez le site www.siriusxm.com/sxmarine.

Exigences relatives au matériel et à l'abonnement SiriusXM

Pour utiliser la météo satellite, vous devez disposer d'un récepteur météo satellite compatible. Pour utiliser la radio satellite SiriusXM, vous devez disposer d'un récepteur radio satellite compatible. Rendez-vous sur le site www.garmin.com pour obtenir de plus amples informations. Vous devez également disposer d'un abonnement valide pour pouvoir recevoir la météo et la radio satellite. Pour plus d'informations, consultez les instructions de votre équipement météo et radio satellite.

Diffusion de données météo

Les données météo de chaque fonction météo sont diffusées à des intervalles temporels différents. Les données de radar, par exemple, sont diffusées toutes les cinq minutes. Lorsque vous allumez le récepteur Garmin ou que vous sélectionnez une autre fonction météo, le récepteur n'affiche pas de données tant qu'il n'en a pas reçu de nouvelles. Il se peut que vous observiez

un certain retard avant l'affichage des données météo ou d'une autre fonction sur la carte.

REMARQUE : l'aspect de toutes les fonctions météo est susceptible de changer, si la source qui fournit les informations correspondantes vient à changer.

Avertissements météo et bulletins météo

En cas d'émission d'une alerte météo marine, d'une mise en garde, d'un communiqué, d'un bulletin ou d'autres informations relatives aux conditions météo, l'ombrage indique la zone concernée par les informations. Les lignes bleues sur la carte indiquent les limites des prévisions marines, des prévisions pour les zones côtières et des prévisions offshore. Les bulletins météo peuvent contenir des mises en garde ou des communiqués météo.

Pour afficher des informations sur l'alerte ou le bulletin, sélectionnez la zone ombrée.

Couleur	Groupe météo marine
Cyan	Crue soudaine
Bleu	Inondation
Rouge	Maritime
Jaune	Tempête violente
Rouge	Tornade

Modification de la carte météo

- 1 Depuis des pages combinées ou un affichage SmartMode avec une carte météo, sélectionnez **Menu** > **Menu Météo** > **Modifier la météo**.
- 2 Sélectionnez une carte météo.

Affichage des informations sur les précipitations

Les précipitations, de la pluie fine aux violents orages en passant par la neige, s'affichent sous forme d'ombres et de couleurs variables. Les précipitations s'affichent seules ou avec d'autres informations météo.

Sélectionnez **Cartes** > **Précipitations**.

L'horodatage, dans le coin supérieur gauche de l'écran, indique le temps écoulé depuis la dernière mise à jour envoyée par le fournisseur de données météo.

Informations sur les foyers orageux et la foudre

Les foyers orageux sont représentés par l'icône  sur la carte météo des précipitations. Ils indiquent à la fois la position actuelle d'un orage et la trajectoire prévue de cet orage dans un futur proche.

Chaque icône de foyer orageux s'accompagne d'un cône rouge dont l'extrémité la plus large indique la direction de la trajectoire prévue du foyer orageux correspondant. Les lignes rouges sur chaque cône indiquent l'emplacement probable de l'orage dans un futur proche. Chaque ligne représente 15 minutes.

Les coups de foudre sont représentés par l'icône . Une icône apparaît sur la carte météo des précipitations pour chaque impact de foudre détecté au cours des sept dernières minutes. Le réseau de détection de la foudre basé à terre détecte uniquement les éclairs nuage-sol.

REMARQUE : cette fonction n'est pas disponible sur tous les appareils et sur tous les abonnements.

Informations sur les ouragans

La carte météo des précipitations peut afficher la position actuelle d'un ouragan , d'une tempête tropicale ou d'une dépression tropicale. Une ligne rouge émanant d'une icône d'ouragan indique la trajectoire prévue de l'ouragan. Les points foncez sur la ligne rouge indiquent les positions par lesquelles l'ouragan devrait passer selon les données reçues du fournisseur de données météo.



Informations sur les prévisions

La carte des prévisions indique des prévisions par ville, des prévisions maritimes, des avertissements, des avertissements d'ouragans, des messages METAR, des avertissements par comté, des centres de pression et des fronts météo, la pression barométrique et les bouées météo.

Affichage de prévisions marines ou Offshore





- 1 Sélectionnez **Cartes > Prévisions**.
- 2 Sur la carte, effectuez un panoramique sur une position Offshore.
L'option Prévisions marines ou Prévisions Offshore apparaît lorsque des informations sur les prévisions sont disponibles.
- 3 Sélectionnez **Prévisions marines** ou **Prévisions au large**.

Affichage des informations sur les prévisions pour une autre période



- 1 Sélectionnez **Cartes > Prévisions**.
- 2 Sélectionnez une option :
 - Pour consulter les prévisions météo des 48 prochaines heures, par paliers de 12 heures, sélectionnez  plusieurs fois.
 - Pour consulter les prévisions météo des 48 heures précédentes, par paliers de 12 heures, sélectionnez  plusieurs fois.

Fronts et centres de pression

Les fronts apparaissent sous la forme de lignes indiquant le bord avant d'une masse d'air.







Symbole de front	Description
	Front froid
	Front chaud
	Front stationnaire
	Front occlus
	Dépression



Des symboles de centres de pression figurent souvent à proximité des fronts.

Symbole de centre de pression	Description
	Indique un centre de basse pression, qui correspond à une région de pressions relativement plus basses. Si vous vous éloignez du centre de basse pression, la pression augmente. Dans l'hémisphère Nord, les vents tournent dans le sens inverse des aiguilles d'une montre autour des centres de basse pression.
	Indique un centre de haute pression, qui correspond à une région de pressions relativement plus élevées. Si vous vous éloignez du centre de haute pression, la pression diminue. Dans l'hémisphère Nord, les vents tournent dans le sens des aiguilles d'une montre autour des centres de haute pression.

Prévisions pour une ville

Les prévisions pour une ville apparaissent sous la forme de symboles météo. Les prévisions sont affichées par incréments de 12 heures.

Symbole	Météo
	Beau (ensoleillé, chaud, dégagé)
	Peu nuageux
	Nuageux
	Pluie (bruine, giboulées, averses)
	Orages
	Ventoux
	Fumée (poussièreux, brumeux)

Symbole	Météo
	Brouillard
	Neige (bourrasques de neige, rafales, blizzard, tempête de neige, giboulées, pluie verglaçante, bruine verglaçante)

Affichage des données pour la cartographie des poissons

REMARQUE : pour utiliser cette fonction, vous avez besoin d'une antenne GXM 54 ainsi que d'un abonnement aux services SiriusXM Fish Mapping™.

La carte météo Carte des poissons affiche des informations qui peuvent vous aider à localiser des espèces de poissons.

- 1 Sélectionnez **Cartes > Carte des poissons**.
- 2 Si besoin, sélectionnez **Menu > Calques**, puis activez ou désactivez les informations.







Affichage de l'état de la mer

La fonction de l'Etat de la mer indique des informations sur les conditions de surface, notamment les vents, ainsi que la hauteur, la période et la direction des vagues.

Sélectionnez **Cartes > Etat de la mer**.

Vents de surface

Les vecteurs des vents de surface sont représentés sur la carte de l'état de la mer sous forme de barbules qui indiquent d'où vient le vent. Une barbule est un cercle doté d'une « queue ». La ligne ou le drapeau attaché au crochet de la barbule indique la vitesse du vent. Une ligne courte représente 5 nœuds, une ligne longue 10 nœuds et un triangle 50 nœuds.

Barbule	Vitesse du vent
	Faible
	5 nœuds
	10 nœuds
	15 nœuds
	20 nœuds
	50 nœuds
	65 nœuds



Hauteur, période et direction des vagues

La hauteur des vagues est représentée sous la forme de variations de couleur. Plusieurs couleurs représentent différentes hauteurs de vague, comme l'indique la légende.

La période des vagues indique l'intervalle (en secondes) entre deux vagues successives. Les lignes de période des vagues indiquent les zones bénéficiant des mêmes périodes de vagues.

La direction des vagues apparaît sur la carte sous la forme de flèches rouges. La direction de chaque pointe de flèche indique la direction dans laquelle une vague se déplace.

Affichage des informations sur les prévisions de l'état de la mer pour une autre période

- 1 Sélectionnez **Cartes > Etat de la mer**.
- 2 Sélectionnez une option :
 - Pour consulter les prévisions de l'état de la mer des 36 prochaines heures, par paliers de 12 heures, sélectionnez  plusieurs fois.
 - Pour consulter les prévisions de l'état de la mer des 36 heures précédentes, par paliers de 12 heures, sélectionnez  plusieurs fois.

Affichage des informations sur la température de la mer

La carte météo de la Température de la mer affiche la température de l'eau actuelle et indique les conditions actuelles de pression de surface.

Sélectionnez **Cartes > Température de la mer**.

Données relatives à la pression barométrique et à la température de l'eau

Les informations de pression barométrique apparaissent sous la forme d'isobares et de centres de pression. Les isobares relient des points de même pression. Les relevés de pression peuvent aider à déterminer les conditions météo et de vent. Les zones de haute pression sont généralement associées au beau temps. Les zones de basse pression sont généralement associées aux nuages et au risque de précipitations. Les isobares rapprochées les unes des autres indiquent un fort gradient de pression. Les forts gradients de pression sont associés à des zones de vent violent.

La pression est indiquée en millibars (mb), en pouces de mercure (inHg) ou en hectopascals (hPa).

Les ombres de couleur représentent la température de l'eau en surface, comme l'indique la légende dans le coin de l'écran.

Modification de la gamme de couleurs de la température de la mer en surface

Vous pouvez modifier la gamme de couleurs de façon dynamique pour agrandir la résolution des données de température de la mer en surface.

1 Sélectionnez **Cartes > Température de la mer > Menu > Température de la mer**.

2 Sélectionner une option :

- Pour permettre au traceur de régler automatiquement la plage de températures, sélectionnez **Configuration auto**.
Le traceur détecte automatiquement les limites inférieure et supérieure de l'écran actuel et met à jour la gamme de couleurs de température.
- Pour entrer les limites inférieure et supérieure de la plage de températures, sélectionnez **Limite inférieure** ou **Limite supérie**. et saisissez la limite inférieure ou supérieure de votre choix.

Informations de visibilité

La visibilité est la distance horizontale maximum prévue à laquelle vous pouvez voir à la surface, comme indiqué dans la légende à gauche de l'écran. Les variations des ombres de visibilité indiquent les changements de prévisions de visibilité en surface.



REMARQUE : cette fonction n'est pas disponible sur tous les appareils et sur tous les abonnements.

Sélectionnez **Cartes > Visibilité**.

Affichage des informations de visibilité prévue pour une autre période

1 Sélectionnez **Cartes > Visibilité**.

2 Sélectionnez une option :

- Pour consulter les prévisions de visibilité des 36 prochaines heures, par paliers de 12 heures, sélectionnez  plusieurs fois.
- Pour consulter les prévisions de visibilité des 36 heures précédentes, par paliers de 12 heures, sélectionnez  plusieurs fois.

Affichage des rapports de bouée

Les mesures figurant sur ces rapports sont prises sur des bouées et dans des stations d'observation côtières. Ces mesures sont utilisées pour déterminer la température de l'air, le

point de rosée, la température de l'eau, les marées, la hauteur et la période des vagues, la direction et la vitesse du vent, la visibilité et la pression barométrique.

1 À partir d'une carte météo, sélectionnez .

2 Sélectionnez **Bouée**.

Affichage des informations météo locales à proximité d'une bouée

Vous pouvez sélectionner une zone à proximité d'une bouée pour afficher les informations de prévisions.

1 Dans une carte météo, sélectionnez une position.

2 Sélectionnez **Météo locale**.

3 Sélectionnez une option :

- Pour afficher les conditions météo actuelles fournies par un service météo local, sélectionnez **Conditions actuelles**.
- Pour afficher des prévisions météo locales, sélectionnez **Prévisions**.
- Pour afficher des informations sur la pression barométrique et le vent de surface, sélectionnez **Surface de la mer**.
- Pour afficher des informations sur le vent et les vagues, sélectionnez **Bulletin marin**.

Fonction Weather Overlay

La fonction Weather Overlay superpose les informations météo et les informations en rapport avec la météo sur la carte de navigation, de pêche et Perspective 3D. Les cartes de navigation et de pêche peuvent afficher un radar météo, la hauteur des sommets des nuages, la foudre, des bouées météo, des avertissements de comté et d'ouragans. La carte Perspective 3D peut également afficher un radar météo.

Les paramètres Weather Overlay configurés pour être utilisés sur une carte donnée ne sont appliqués à aucune autre carte. Les paramètres Weather Overlay de chaque carte doivent être configurés séparément.

REMARQUE : la carte de pêche est disponible avec les cartes Premium dans certaines zones.

Affichage des informations sur l'abonnement météo

Vous pouvez afficher des informations sur les services météo auxquels vous êtes abonné, ainsi que le temps écoulé (en minutes) depuis la dernière mise à jour des données pour chaque service.

Depuis une carte météo, sélectionnez **Menu > Abonnement**.

Affichage de vidéo

AVERTISSEMENT

Ne visionnez pas de vidéos ou de photos lorsque vous êtes à la barre. Un manque d'attention portée aux conditions météo sur l'eau peut entraîner des dommages sur votre bateau, des blessures ou la mort.

Afin de pouvoir afficher une vidéo, vous devez vous connecter à une source compatible.

Parmi les appareils compatibles, on compte les appareils vidéo connectés aux ports du traceur ou du réseau Garmin Marine Network, ainsi que les caméras reliées au réseau (basées sur IP), les encodeurs et les caméras thermiques pris en charge.

Sélectionnez **A/V, jauges, com. > Vidéo**.

Sélection d'une source vidéo

1 Depuis l'écran Vidéo, sélectionnez **Menu > Source**.

2 Sélectionnez la source du flux vidéo.

Navigation entre plusieurs sources vidéo

Si vous disposez de plusieurs sources vidéo, vous pouvez alterner leur utilisation à un intervalle de temps spécifique.

- 1 Depuis l'écran Vidéo, sélectionnez **Menu > Source > Alternatif**.
- 2 Sélectionnez **Heure**, puis sélectionnez la durée d'affichage de chaque vidéo.
- 3 Sélectionnez **Source**, puis sélectionnez les sources vidéo à ajouter à la séquence alternée.

Appareils vidéo reliés au réseau

AVIS

Un coupleur d'isolation Garmin Power over Ethernet (PoE) (P/N 010-10580-10) doit être utilisé lorsque vous connectez des appareils Ethernet, par exemple des caméras FLIR®, à un réseau Garmin Marine Network. Si vous connectez directement un appareil Ethernet à un traceur relié au réseau Garmin Marine Network, vous endommagerez le traceur Garmin et risquerez également d'endommager votre appareil Ethernet.

Avant de pouvoir afficher et commander des appareils vidéo comme des caméras IP, des encodeurs et des caméras thermiques à l'aide de votre traceur, vous devez disposer d'un appareil vidéo compatible connecté à votre traceur, ainsi qu'un coupleur d'isolation Power over Ethernet (PoE) Marine Network. Rendez-vous sur garmin.com pour obtenir la liste des appareils compatibles ou pour acheter un coupleur d'isolation PoE.

Vous pouvez connecter plusieurs caméras vidéo prises en charge et jusqu'à deux encodeurs vidéo au réseau Garmin Marine Network. Vous pouvez sélectionner et afficher jusqu'à quatre sources vidéo à la fois. Les traceurs équipés d'entrées vidéo composites intégrées peuvent afficher une seule entrée vidéo intégrée. Quand les caméras sont connectées, le réseau les détecte automatiquement et les affiche dans la liste des sources.

Utilisation des préférences vidéo sur des caméras connectées au réseau

Vous pouvez enregistrer, nommer et activer des préférences vidéo pour chaque source vidéo connectée au réseau.

Enregistrement des préférences vidéo sur une caméra reliée au réseau

- 1 Depuis l'écran Vidéo, touchez l'écran.
Les commandes visuelles apparaissent à l'écran.
- 2 Maintenez une touche de préférence vidéo enfoncée.
Un voyant vert signale l'enregistrement du paramètre.

Définir des préférences vidéo sur une caméra reliée au réseau

- 1 Depuis un écran Vidéo, sélectionnez **Menu > Configuration vidéo > Préférences**.
- 2 Sélectionnez un préférence.
- 3 Sélectionnez **Renommer**.
- 4 Entrez le nom du préférence.

Activation des préférences vidéo sur une caméra reliée au réseau

Vous pouvez rapidement rétablir les valeurs préférencées des caméras reliées au réseau.

- 1 Depuis l'écran Vidéo, touchez l'écran.
Les commandes visuelles apparaissent à l'écran.
- 2 Sélectionnez un préférence vidéo.
La caméra restaure les paramètres vidéo enregistrés pour ce préférence.

ASTUCE : vous pouvez aussi enregistrer et activer les préférences à l'aide du menu Vidéo.

Paramètres de la caméra

Certaines caméras présentent des options supplémentaires permettant de commander la vue de la caméra.

REMARQUE : la disponibilité des options varie suivant le modèle de la caméra et du traceur. Consultez le manuel d'utilisation de la caméra pour obtenir la liste des fonctions disponibles. L'utilisation de cette fonction peut nécessiter la mise à jour du logiciel de la caméra.

Depuis l'écran de la vidéo infrarouge, sélectionnez Menu.Menu

Mélange infrarouge : permet de sélectionner le mode MSX® (imagerie dynamique multispectrale) ou CTV (Color Thermal Vision™) pour l'effet infrarouge et de les mélanger.

IR/Visible : affiche une image en infrarouge ou en lumière visible.

Rechercher : surveille la zone alentour.

Gel : fait une pause sur l'image de la caméra.

Modifier les couleurs : sélectionne le code couleurs de l'image infrarouge.

Modifier la scène : sélectionne le mode de l'image infrarouge, à savoir les modes jour, nuit, MOB/homme à la mer ou mouillage.

Configuration vidéo : ouvre des options vidéo supplémentaires.

Paramètres vidéo

Certaines caméras proposent des options de configuration supplémentaires.

REMARQUE : la disponibilité des options varie suivant le modèle de la caméra et du traceur. L'utilisation de cette fonction peut nécessiter la mise à jour du logiciel de la caméra.

Sur l'écran Vidéo, sélectionnez **Menu > Configuration vidéo**.

Définir entrée : associe la caméra à une source vidéo.

Miroir : inverse l'image comme dans un rétroviseur.

Veille : met la caméra en mode veille pour préserver la batterie et protéger l'objectif quand elle n'est pas utilisée.

Position de départ : règle la position d'origine de la caméra.

Vitesse balay. : règle la vitesse de balayage de la caméra.

Largeur balay. : règle la largeur de l'image capturée par la caméra au cours d'un balayage.

Stabilisation : permet de stabiliser l'image en utilisant un système mécanique.

Éclairage faible : optimise la vidéo dans les conditions de faible luminosité.

Aspect : permet de régler le format de l'image.

Désembuage : optimise la vidéo en cas de buée.

Gamme dynam. : permet de choisir une gamme large ou standard.

Stabilis. électron. : permet de stabiliser l'image à l'aide d'un logiciel de traitement d'image.

Feu : Permet de contrôler la source de lumière intégrée à la caméra pour éclairer l'environnement.

Nom : vous permet d'attribuer un nouveau nom à la caméra.

Menu FLIR™ : permet d'accéder aux paramètres de la caméra.

Association de la caméra à une source vidéo

Vous devez peut-être associer la caméra à une source vidéo.

- 1 Depuis l'écran Vidéo, sélectionnez **Menu > Source**.
- 2 Sélectionnez la caméra.
- 3 Sélectionnez **Configuration vidéo > Définir entrée**.
- 4 Sélectionnez l'entrée vidéo.

Contrôle des mouvements de la caméra

AVIS

Ne pointez pas la caméra en direction du soleil ou d'objets très lumineux. La lentille pourrait alors être endommagée.

Utilisez toujours les menus du traceur ou les touches d'inclinaison et de cadrage de la caméra. Ne manipulez pas manuellement la caméra. Vous pourriez l'endommager.

REMARQUE : cette fonction est uniquement disponible quand une caméra compatible est connectée. L'utilisation de cette fonction peut nécessiter la mise à jour du logiciel de la caméra.

Vous pouvez contrôler les mouvements des caméras connectées qui prennent en charge les fonctions de recadrage, d'inclinaison et de zoom.

Contrôle de caméras à l'aide des commandes visuelles

Les commandes visuelles vous permettent de contrôler les caméras PTZ. Consultez le manuel d'utilisation de la caméra pour obtenir la liste des fonctions disponibles.

- 1 Depuis l'écran Vidéo, touchez l'écran.
Les commandes visuelles apparaissent à l'écran.
- 2 Sélectionnez une option :
 - Pour effectuer un zoom avant ou arrière, utilisez le bouton de zoom.
 - Pour recadrer ou incliner la caméra, utilisez la rose des vents.**ASTUCE** : maintenez le doigt appuyé sur le compas pour continuer à déplacer la caméra dans la direction désirée.

Contrôle d'une caméra avec vos gestes

Lorsqu'une caméra connectée au réseau prend en charge la détection de mouvements, vous pouvez contrôler les caméras PTZ avec vos gestes directement sur l'écran du traceur. Consultez le manuel d'utilisation de votre caméra pour obtenir la liste des fonctions disponibles.

ASTUCE : L'utilisation de la fonction Gestes permet de contrôler la vidéo sans afficher les commandes.

- 1 Depuis l'écran Vidéo, touchez l'écran.
- 2 Sélectionnez une option :
 - Pour effectuer un zoom avant ou arrière avec la caméra, utilisez le geste de zoom par pincement.
 - Pour recadrer ou incliner la caméra, effleurez l'écran avec le doigt dans la direction désirée.

Configuration de l'aspect des vidéos

REMARQUE : la disponibilité des options varie suivant le modèle de la caméra et du traceur.

- 1 Sur l'écran Vidéo, sélectionnez **Menu > Configuration vidéo**.
- 2 Sélectionnez une option :
 - Pour afficher la vidéo sous forme d'image étirée, sélectionnez **Aspect > Etirer**. La vidéo ne peut pas être étirée au-delà des dimensions fournies par le périphérique vidéo connecté, et peut ne pas occuper tout l'écran.
 - Pour afficher la vidéo sous forme d'image standard, sélectionnez **Aspect > Standard**.
 - Pour régler la luminosité, sélectionnez **Luminosité**, puis **Haut, Bas** ou **Auto**.
 - Pour régler la saturation de couleur, sélectionnez **Saturation**, puis **Haut, Bas** ou **Auto**.
 - Pour régler le contraste, sélectionnez **Contraste**, puis **Haut, Bas** ou **Auto**.
 - Pour laisser le traceur sélectionner le format automatiquement, sélectionnez **Standard > Auto**.

Action cam Garmin VIRB®

⚠ AVERTISSEMENT

Ne visionnez pas de vidéos ou de photos lorsque vous êtes à la barre. Un manque d'attention portée aux conditions météo sur l'eau peut entraîner des dommages sur votre bateau, des blessures ou la mort.

Vous pouvez connecter la plupart des action cam VIRB à votre traceur à partir du menu Caméra (*Connexion d'une action cam VIRB*, page 64).

La caméra VIRB 360 se connecte via WPS (*Connexion d'une action cam VIRB 360*, page 64).

Dans ce manuel, le terme « action cam VIRB » désigne tous les modèles, sauf dans les instructions de connexion. Dans ces instructions, comme susmentionné, le terme « caméra VIRB 360 » désigne uniquement le modèle 360.

Connexion d'une action cam VIRB 360

Vous pouvez connecter une action cam VIRB 360 au traceur via WPS. Si vous connectez une caméra VIRB, passez par les paramètres de la caméra (*Connexion d'une action cam VIRB*, page 64).

- 1 Configurez le réseau Wi-Fi du traceur (*Configuration du réseau sans fil Wi-Fi*, page 8).
- 2 Approchez la caméra du traceur.
- 3 Dans le menu principal de la caméra VIRB 360, sélectionnez **Sans fil > Wi-Fi**.
- 4 Si nécessaire, sélectionnez le bouton du **Wi-Fi** pour activer la technologie Wi-Fi.
- 5 Appuyez sur ► pour sélectionner **WPS**, puis appuyez sur **OK**.
- 6 Sur le traceur, sélectionnez **A/V, jauges, com. > VIRB® > √**.

La caméra recherche le réseau Wi-Fi et s'y connecte.

Vous pouvez contrôler la caméra à l'aide du traceur.

Connexion d'une action cam VIRB

Vous pouvez connecter une action cam VIRB au traceur via les paramètres de la caméra. Si vous connectez une caméra VIRB 360, utilisez l'application VIRB (*Connexion d'une action cam VIRB 360*, page 64).

- 1 Configurez le réseau Wi-Fi du traceur (*Configuration du réseau sans fil Wi-Fi*, page 8).
- 2 Dans le menu principal de la caméra VIRB, sélectionnez **Sans fil > Wi-Fi > État** pour activer la technologie sans fil Wi-Fi.
- 3 Sélectionnez **Mode > Connecter**.
- 4 Sélectionnez **Ajouter Nouveau**.
La caméra recherche les réseaux Wi-Fi à proximité.
- 5 Sélectionnez le réseau Wi-Fi du traceur et saisissez le mot de passe réseau.
L'application et la caméra se connectent au réseau Wi-Fi de votre traceur.

Vous pouvez contrôler la caméra à l'aide du traceur.

Contrôle d'une action cam VIRB à l'aide du traceur

Avant de contrôler une action cam VIRB avec le traceur, vous devez connecter les appareils entre eux à l'aide d'une connexion sans fil.





Vous pouvez connecter au maximum cinq action cam VIRB au traceur.

Une fois que vous avez connecté l'action cam VIRB au traceur, une nouvelle option s'ajoute à A/V, jauges, com.. Vous pouvez lancer et arrêter l'enregistrement sur l'action cam VIRB à l'aide du traceur.

REMARQUE : l'image VIRB qui s'affiche sur le traceur possède une résolution moins élevée que celle enregistrée par l'action cam VIRB. Pour voir la vidéo en haute résolution, visionnez-la sur un ordinateur ou une télévision.

1 Sélectionnez **A/V, jauges, com.** > **VIRB®**.

2 Sélectionner une option :

- Pour prendre une photo, sélectionnez .
- Pour lancer l'enregistrement, sélectionnez .
- Quand un enregistrement est en cours, la mémoire d'enregistrement restante apparaît.
- Pour arrêter l'enregistrement, sélectionnez à nouveau .
- Si plusieurs action cam VIRB sont connectées, utilisez les flèches pour sélectionner une autre action cam à contrôler.
- Pour visionner les vidéos ou images stockées, sélectionnez .
- Pour recadrer et incliner la caméra VIRB 360, faites glisser votre doigt sur l'écran.
- Pour que la caméra VIRB 360 revienne à sa position d'origine, sélectionnez .

Contrôle de la lecture vidéo de l'action cam VIRB

Vous pouvez visionner les vidéos et photos de l'action cam VIRB sur le traceur.





REMARQUE : lorsque vous visionnez les enregistrements de la VIRB sur votre traceur, la qualité est la même que celle de l'image affichée sur le traceur lors de l'enregistrement. Pour voir la vidéo en haute résolution, visionnez-la sur un ordinateur ou une télévision.

1 Sur l'écran **VIRB®**, sélectionnez .

2 Patientez quelques secondes pour que les miniatures se chargent.

3 Sélectionnez une vidéo ou une photo.

4 Contrôlez la lecture à l'aide des boutons à l'écran ou des options du menu :

- Pour arrêter la vidéo, sélectionnez .
- Pour suspendre la vidéo, sélectionnez .
- Pour relire la vidéo, sélectionnez .
- Pour lire la vidéo, sélectionnez .
- Pour avancer ou reculer dans la vidéo, faites glisser le curseur.

Suppression d'une vidéo VIRB

Vous pouvez supprimer une vidéo ou une image de l'action cam VIRB.

1 Ouvrez la vidéo ou l'image VIRB à supprimer.

2 Sélectionnez **Menu > Delete File**.

Démarrer un diaporama vidéo VIRB

Vous pouvez visionner un diaporama des vidéos et images sur l'action cam VIRB.

1 Sur l'écran **VIRB®**, sélectionnez .

2 Patientez quelques secondes pour que les miniatures se chargent.

3 Sélectionnez une vidéo ou une image.

4 Sélectionnez **Menu > Démarrer le diaporama**.

Pour arrêter le diaporama, sélectionnez **Menu > Arrêter le diaporama**.

Paramètres de l'action cam VIRB

REMARQUE : tous les paramètres et options ne s'appliquent pas à tous les modèles de caméra.

Sélectionnez **A/V, jauges, com.** > **VIRB®** > **Menu**.

Nom : vous permet d'attribuer un nouveau nom à l'action cam VIRB.

Enregistrement : permet de lancer et d'arrêter l'enregistrement.

Prendre une photo : permet de prendre une photo.

Lecture : vous permet de visionner des enregistrements vidéo et des photos.

Gel : fait une pause sur l'image de la caméra.

Veille : permet de placer l'action cam VIRB en mode économie d'énergie pour préserver l'autonomie de la batterie. Non disponible sur la caméra VIRB 360.

Configuration vidéo : permet de configurer les vidéos ([Paramètres de configuration vidéo de l'action cam VIRB, page 65](#)).

Modifier recouvrements : permet de définir les données qui s'affichent à l'écran ([Personnalisation des recouvrements de données, page 5](#)).

Paramètres de configuration vidéo de l'action cam VIRB

REMARQUE : tous les paramètres et options ne s'appliquent pas à tous les modèles de caméra.

Sélectionnez **A/V, jauges, com.** > **VIRB®** > **Menu** > **Configuration vidéo**.

Aspect : permet de régler le format d'image de la vidéo.

Mode vidéo : permet de définir le mode de vidéo. Par exemple, vous pouvez sélectionner l'option Ralenti HD pour tourner des vidéos en ralenti.

Résolut. vidéo : permet de régler la résolution ou la dimension en pixels des vidéos.

IPS vidéo : permet de régler le nombre d'images par seconde.

Horodat. vidéo : ajoute la date et l'heure d'enregistrement d'une vidéo.

Horodat. photo : ajoute la date et l'heure de prise d'une photo.

Résolution : permet de régler la résolution ou la dimension en pixels des photos.

Champ vision : permet de définir le niveau de zoom.

Mode objectif : définit quels sont les objectifs utilisés par la caméra pour filmer des vidéos.

Miroir : permet de basculer ou d'inverser la vidéo.

Rotation : permet de faire pivoter l'angle de la caméra.

Ajout de la barre de contrôle de la caméra embarquée VIRB à d'autres écrans

Avant de contrôler une caméra embarquée VIRB avec le traceur, vous devez connecter les appareils entre eux à l'aide d'une connexion sans fil ([Connexion d'un périphérique sans fil au traceur, page 9](#)).

Vous pouvez ajouter la barre de contrôle de la caméra embarquée VIRB à d'autres écrans. Ainsi, vous pouvez lancer et arrêter l'enregistrement depuis les autres fonctions du traceur.

1 Ouvrez l'écran auquel vous souhaitez ajouter la barre de contrôle de la caméra embarquée VIRB.

2 Sélectionnez **Menu > Modifier recouvrements > Barre inférieure > Barre VIRB**.

Quand un écran contenant la barre de contrôle de la caméra embarquée VIRB apparaît, vous pouvez sélectionner  pour ouvrir une vue agrandie de la caméra embarquée VIRB.

Remarques relatives à la sortie vidéo HDMI

AVIS

Pour éviter toute corrosion due à l'humidité, vous devez utiliser les câbles Garmin GPSPMAP (accessoires) pour connecter le traceur à l'écran vidéo. Si vous utilisez d'autres câbles, la garantie est nulle.

Les traceurs GPSMAP A12/12x3 sont dotés d'une sortie HDMI permettant de dupliquer l'écran du traceur sur un autre appareil, tel qu'un téléviseur ou un moniteur.

Le câble Garmin GPSMAP HDMI (accessoire) fait 4,5 m (15 pi). Si vous avez besoin d'un câble plus long, vous ne devez utiliser qu'un câble HDMI actif. Vous devez utiliser un coupleur HDMI pour connecter les deux câbles HDMI.

Veillez à effectuer vos branchements à l'abri de l'humidité.

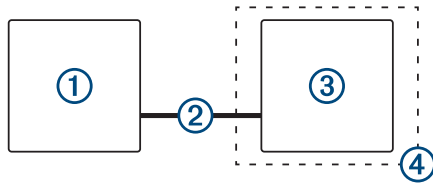

Élément	Description
①	GPSMAP A12/12x3 Traceur GPSMAP A12/12x3
②	Câble GPSMAP HDMI (HDMI OUT)
③	Ecran avec un port d'entrée HDMI, comme une télévision ou un ordinateur
④	Environnement sec, à l'abri de l'humidité

Couplage de la GC™ 100 avec un traceur Garmin

Avant de pouvoir connecter un appareil au réseau sans fil du traceur, vous devez configurer ce réseau.

- 1 Placez la caméra dans un emplacement dégagé à moins de 76 m (250 pi) du traceur et appuyez trois fois rapidement sur .
- 2 Sur le traceur, sélectionnez **Paramètres > Communications > Périphériques sans fil > Caméra Garmin > Démarrer**.
- 3 Suivez les instructions présentées à l'écran.

Configuration de l'appareil

Paramètres système

Sélectionnez **Paramètres > Système**.

Son et affichage : permet de régler les paramètres d'affichage et les paramètres sonores.

GPS : fournit des informations sur les satellites GPS et les paramètres GPS.

Informations système : fournit des informations sur les périphériques présents sur le réseau et la version du logiciel.

Informations de station : permet de configurer la station.

Allumage automatique : permet de définir quels appareils s'allument automatiquement lors de la mise sous tension.

Extinction automatique : éteint automatiquement le système lorsqu'il est resté en veille pendant un temps défini.

Simulateur : active ou désactive le simulateur et vous permet de définir l'heure, la date, la vitesse et la position simulée.

Paramètres de son et d'affichage

Sélectionnez **Paramètres > Système > Son et affichage**.

Bip sonore : active et désactive la sonnerie qui retentit pour les alarmes et sélections.

Rétroéclairage : permet de régler la luminosité du rétroéclairage. Vous pouvez sélectionner l'option Auto pour régler la luminosité du rétroéclairage automatiquement, selon la luminosité ambiante.

Synchro. rétroéclairage : synchronise la luminosité du rétroéclairage d'autres traceurs de la station.

Mode Couleur : permet de choisir l'affichage des couleurs jour ou nuit. Vous pouvez sélectionner l'option Auto pour laisser l'appareil régler automatiquement les couleurs en fonction de l'heure.

Fond d'écran : permet de définir l'image d'arrière-plan.

Image de démarrage : permet de définir l'image qui apparaît lorsque vous allumez l'appareil.

Disposition au démarrage : permet de définir la disposition qui apparaît lorsque vous allumez l'appareil.

Verrouillage de l'écran : permet de configurer la fonction qui protège votre appareil contre les vols et les utilisations non autorisées à l'aide d'un code PIN (*Activation du verrouillage de l'écran, page 6*).

Paramètres GPS

REMARQUE : toutes les options ne sont pas disponibles pour tous les modèles.

Sélectionnez **Paramètres > Système > GPS**.

Vue du ciel : affiche la position relative des satellites GPS dans le ciel.

GLONASS : permet d'activer ou de désactiver les données GLONASS (système satellite russe). Lorsque vous utilisez ce système dans des conditions de faible visibilité sur le ciel, vous pouvez activer les données GLONASS en plus du GPS afin d'obtenir des informations de position plus précises.

WAAS/EGNOS : permet d'activer ou de désactiver les données WAAS (en Amérique du Nord) ou EGNOS (en Europe), pour obtenir des informations de position GPS plus précises. Lorsque vous utilisez les données WAAS ou EGNOS, l'appareil peut mettre plus de temps à capter les signaux satellites.

Galileo : permet d'activer ou de désactiver les données Galileo (système satellite de l'Union européenne). Lorsque vous utilisez ce système dans des conditions de faible visibilité sur le ciel, vous pouvez activer les données Galileo en plus du GPS afin d'obtenir des informations de position plus précises.

Filtre de vitesse : calcule la vitesse moyenne de votre navire sur une courte période pour donner des valeurs plus homogènes.

Source : vous permet de sélectionner la source préférée pour les données GPS.

Paramètres de la station

Sélectionnez **Paramètres > Système > Informations de station**.

Changer la station : permet de définir un nouvel ensemble de paramètres pour l'intégralité de la station en fonction de sa position. Vous pouvez également choisir d'utiliser cet écran de façon individuelle au lieu de le grouper avec d'autres écrans pour créer une station.

Couplage GRID™ : permet de coupler un périphérique GRID d'entrée à distance avec cette station.

Ordre d'affichage : permet d'organiser les écrans, ce qui est important lors de l'utilisation d'un périphérique GRID d'entrée à distance.

Pilote auto. activé : permet de contrôler le pilote automatique de l'appareil.

Réinitialiser les dispositions : permet de restaurer les dispositions par défaut de cette station.

Restaurer les paramètres de la station : permet de restaurer les paramètres par défaut de tous les appareils connectés de cette station ; requiert une configuration initiale de la station.

Affichage des informations sur le logiciel du système

Vous pouvez afficher la version du logiciel, la version du fond de carte, toute information cartographique supplémentaire (le cas échéant), la version du logiciel d'un radar Garmin en option (le

cas échéant) et le numéro d'identification de l'appareil. Ces informations sont requises pour mettre à jour le logiciel du système ou acquérir de nouvelles données cartographiques.

Sélectionnez **Paramètres > Système > Informations système > Informations sur le logiciel**.

Affichage du journal d'événements

Le journal des événements affiche une liste des événements système.

Sélectionnez **Paramètres > Système > Informations système > Journal d'événements**.

Affichage des informations légales et de conformité relatives à l'étiquetage électronique

L'étiquette de l'appareil est fournie sous forme électronique. L'étiquette électronique peut contenir des informations légales, comme les numéros d'identification fournis par la FCC ou des marques de conformité régionales, ainsi que des informations relatives au produit et à sa licence. Disponible sur certains modèles uniquement.

- 1 Sélectionnez **Paramètres**.
- 2 Sélectionnez **Système**.
- 3 Sélectionnez **Informations légales**.

Paramètres des préférences

Sélectionnez **Paramètres > Préférences**.

Unités : définit les unités de mesure.

Langue : définit la langue du texte à l'écran.

Navigation : définit les préférences de navigation.

Configuration du clavier : organise les touches sur le clavier virtuel.

Capture d'écran : permet à l'appareil d'enregistrer les images de l'écran.

Aff barre de menu : affiche ou masque automatiquement la barre de menus quand elle n'est pas nécessaire.

Paramètres des unités

Sélectionnez **Paramètres > Préférences > Unités**.

Unités du système : définit le format des unités à utiliser dans l'appareil.

Déclinaison : permet de définir automatiquement la déclinaison magnétique, l'angle entre le nord magnétique et le nord réel de votre position actuelle.

Référence nord : définit les références de direction utilisées dans le calcul des informations de cap. Réel définit le nord géographique comme référence nord. Grille définit le nord de la grille comme référence nord (000°). Magnétique définit le nord magnétique comme référence nord.

Format de position : définit le format de position dans lequel apparaîtra la lecture d'une position donnée. Ne modifiez pas ce paramètre, sauf si vous utilisez une carte indiquant un format de position différent.

Système géodésique : définit le système de coordonnées qui structure la carte. Ne modifiez pas ce paramètre, sauf si vous utilisez une carte indiquant un système géodésique différent.

Heure : définit le format d'heure, le fuseau horaire et l'heure d'été.

Paramètres de navigation

REMARQUE : certains paramètres et options nécessitent des cartes ou du matériel supplémentaires.

Sélectionnez **Paramètres > Préférences > Navigation**.

Noms d'itinéraire : définit le type de noms qui s'affichent avec les changements de direction sur la carte.

Transition changement de direction : règle la façon dont le traceur gère la transition vers le prochain changement de

direction ou vers la prochaine étape de l'itinéraire. Vous pouvez définir cette transition en fonction du temps ou de la distance qui sépare le changement de direction. Vous pouvez augmenter cette valeur pour améliorer la précision du pilote automatique si vous suivez un itinéraire ou une ligne d'auto guidage comprenant de nombreux changements de direction ou si vous naviguez à une vitesse élevée. En cas d'itinéraires moins sinueux ou à faible vitesse, vous pouvez diminuer cette valeur pour affiner la précision du pilote automatique.

Sources vitesse : définit une source pour les relevés de vitesse.

Autoguidage : définit les mesures de Profondeur préférée, Dégagement vertical et Distance du littoral, lorsque vous utilisez certaines cartes Premium.

Début de l'itinéraire : sélectionne un point de départ pour la navigation.

Configurations de la trajectoire d'auto guidage

⚠ ATTENTION

Les paramètres Profondeur préférée et Dégagement vertical influent sur la façon dont le traceur calcule une trajectoire d'Autoguidage. Si la profondeur de l'eau ou la hauteur de sécurité pour franchir un obstacle dans une zone est inconnue, la trajectoire d'Autoguidage n'est pas calculée à cet endroit. Si une zone au début ou à la fin de la trajectoire d'Autoguidage est moins profonde que la Profondeur préférée ou plus basse que la valeur du paramètre Dégagement vertical, il se peut que la trajectoire d'Autoguidage ne soit pas calculée, en fonction des données cartographiques. Sur la carte, le parcours emprunté à travers ces zones apparaît en gris ou en magenta rayé de gris. Lorsque votre bateau entre dans une de ces zones, un message d'avertissement s'affiche.

REMARQUE : la fonction Auto Guidage est disponible avec les cartes Premium dans certaines régions.

REMARQUE : tous les paramètres ne peuvent pas s'appliquer à toutes les cartes.

Vous pouvez définir les paramètres utilisés par le traceur pour calculer une trajectoire d'Autoguidage.

Profondeur préférée : définit la profondeur minimale de l'eau dans laquelle votre bateau peut naviguer en toute sécurité, en fonction des données de profondeur de la carte.

REMARQUE : la profondeur minimale de l'eau pour les cartes Premium (réalisées avant 2016) est de 0,9 mètre (3 pieds). Si vous entrez une valeur inférieure à 0,9 mètre (3 pieds), les cartes utilisent uniquement des profondeurs de 0,9 mètre (3 pieds) pour les calculs de trajectoires d'Autoguidage.

Dégagement vertical : fixe la hauteur minimale d'un pont ou d'un obstacle, sur la base des données de carte, sous lequel votre bateau peut passer sans risque.

Distance du littoral : définit à quelle distance de la côte vous souhaitez placer la trajectoire d'Autoguidage. La trajectoire d'Autoguidage peut se déplacer si vous modifiez ce paramètre pendant la navigation. Les valeurs disponibles pour ce paramètre sont relatives et non absolues. Pour être sûr de placer la trajectoire d'Autoguidage à une distance du littoral adéquate, vous pouvez évaluer son emplacement à l'aide d'une ou de plusieurs destinations connues qui impliquent d'emprunter des voies navigables étroites ([Réglage du paramètre Distance du littoral, page 23](#)).

Réglage du paramètre Distance du littoral

Le paramètre Distance du littoral indique à quelle distance de la terre vous voulez placer la ligne d'Autoguidage. La ligne d'Autoguidage peut se déplacer si vous modifiez ce paramètre pendant la navigation. Les valeurs disponibles pour le paramètre Distance du littoral sont relatives et non pas

absolues. Pour être sûr de placer la ligne d' Autoguidage à la distance du littoral adéquate, vous pouvez évaluer son emplacement à l'aide d'une ou de plusieurs destinations connues qui impliquent d'emprunter des voies navigables étroites.

- 1 Amarrez votre navire ou jetez l'ancre.
- 2 Sélectionnez **Paramètres > Préférences > Navigation > Autoguidage > Distance du littoral > Normal**.
- 3 Sélectionnez une destination vers laquelle vous avez déjà navigué.
- 4 Sélectionnez **Naviguer jusqu'à > Autoguidage**.
- 5 Vérifiez l'emplacement de la ligne d'Auto Guidage, et déterminez si la ligne évite bien les obstacles connus et si les virages permettent une navigation efficace.

6 Sélectionnez une option :

- Si l'emplacement de la ligne d'Auto Guidage est satisfaisant, sélectionnez **Menu > Options de navigation > Arrêter la navigation**, puis passez à l'étape 10.
- Si la ligne d'Auto Guidage est trop proche d'obstacles connus, sélectionnez **Paramètres > Préférences > Navigation > Autoguidage > Distance du littoral > Eloigné**.
- Si les virages de la ligne d'Auto Guidance sont trop larges, sélectionnez **Paramètres > Préférences > Navigation > Autoguidage > Distance du littoral > Proche**.

- 7 Si vous avez sélectionné **Proche** ou **Eloigné** à l'étape 6, vérifiez l'emplacement de la ligne d'Auto Guidage, et déterminez si la ligne évite bien les obstacles connus et si les virages permettent une navigation efficace.

L'Autoguidage maintient un large dégagement autour des obstacles en eau libre, même si vous avez défini la Distance du littoral sur Proche ou Le plus proche. Par conséquent, le traceur ne peut pas repositionner la ligne d' Autoguidage, sauf si la destination sélectionnée implique d'emprunter des voies navigables étroites.

8 Sélectionnez une option :

- Si l'emplacement de la ligne d'Auto Guidage est satisfaisant, sélectionnez **Menu > Options de navigation > Arrêter la navigation**, puis passez à l'étape 10.
- Si la ligne d'Auto guidage est trop proche d'obstacles connus, sélectionnez **Paramètres > Préférences > Navigation > Autoguidage > Distance du littoral > Le plus éloigné**.
- Si les virages de la ligne d'Auto guidage sont trop larges, sélectionnez **Paramètres > Préférences > Navigation > Autoguidage > Distance du littoral > Le plus proche**.

- 9 Si vous avez sélectionné **Le plus proche** ou **Le plus éloigné** à l'étape 8, vérifiez l'emplacement de la ligne d' **Autoguidage**, et déterminez si la ligne évite bien les obstacles connus et si les virages permettent une navigation efficace.

L'Autoguidage maintient un large dégagement autour des obstacles en eau libre, même si vous avez défini la Distance du littoral sur Proche ou Le plus proche. Par conséquent, le traceur ne peut pas repositionner la ligne d' Autoguidage, sauf si la destination sélectionnée implique d'emprunter des voies navigables étroites.

- 10 Répétez les étapes 3 à 9 au moins une fois encore, en utilisant une destination différente à chaque fois, jusqu'à ce que vous maîtrisiez parfaitement la fonctionnalité du paramètre Distance du littoral.

Paramètres de communication

NMEA Paramètres du NMEA 0183

Sélectionnez **Paramètres > Communications > Configuration NMEA 0183**.

Types de ports : voir *Configuration du format de communication de chaque port NMEA 0183*, page 68.

Expressions de sortie : voir *Configuration des expressions de sortie NMEA 0183*, page 68.

Précision position : ajuste le nombre de chiffres après la virgule pour la transmission de la sortie NMEA.

Précision XTE : ajuste le nombre de chiffres après la virgule pour les erreurs liées à des interférences de la sortie NMEA.

ID de waypoint : configure l'appareil afin de transmettre des noms ou numéros de waypoint via NMEA 0183 au cours de la navigation. L'utilisation de numéros peut résoudre les problèmes de compatibilité avec les anciens modèles de pilotes automatiques NMEA 0183.

Restaurer les réglages par défaut : rétablit les paramètres du NMEA 0183 selon les réglages d'usine.

Diagnostic : affiche les informations de diagnostic de NMEA 0183.

Configuration des expressions de sortie NMEA 0183

Vous pouvez activer et désactiver les expressions de sortie NMEA 0183.

- 1 Sélectionnez **Paramètres > Communications > Configuration NMEA 0183 > Expressions de sortie**.
- 2 Sélectionnez une option.
- 3 Sélectionnez une ou plusieurs expressions de sortie NMEA 0183, puis sélectionnez **Retour**.
- 4 Répétez les étapes 2 et 3 pour activer ou désactiver d'autres expressions de sortie.

Configuration du format de communication de chaque port NMEA 0183

Vous pouvez configurer le format de communication pour chaque port interne NMEA 0183 lorsque vous connectez le traceur à des périphériques NMEA 0183 externes, à un ordinateur ou à d'autres périphériques Garmin.

- 1 Sélectionnez **Paramètres > Communications > Configuration NMEA 0183 > Types de ports**.
- 2 Sélectionnez un port d'entrée ou de sortie.
- 3 Sélectionnez un format :
 - Pour prendre en charge les données NMEA 0183 standard et DSC en entrée ou en sortie, ainsi que les données de sondeur NMEA en entrée pour les expressions DPT, MTW et VHW, sélectionnez **Standard NMEA**.
 - Pour prendre en charge les données NMEA 0183 standard en entrée ou en sortie pour la plupart des récepteurs AIS, sélectionnez **Haute Vitesse NMEA**.
 - Pour prendre en charge l'entrée ou la sortie de données propriétaire Garmin pour interagir avec le logiciel Garmin, sélectionnez **Garmin**.
- 4 Répétez les étapes 2 et 3 pour configurer d'autres ports d'entrée ou de sortie.

NMEA 2000 Paramètres

Sélectionnez **Paramètres > Communications > Configuration NMEA 2000**.

Liste des appareils : affiche la liste des appareils connectés au réseau et permet de définir les options de certaines sondes connectées à l'aide du réseau NMEA 2000.

Nommer appareils : modifie le nom des appareils connectés disponibles.

Nom des appareils et capteurs sur le réseau

Vous pouvez donner un nom aux appareils et capteurs connectés au réseau Garmin Marine Network et au réseau NMEA 2000.

- 1 Sélectionnez **Paramètres > Communications**.
- 2 Sélectionnez **Réseau marin** ou **Configuration NMEA 2000 > Liste des appareils**.
- 3 Sélectionnez un appareil dans la liste sur la gauche.
- 4 Sélectionnez **Consulter > Modifier le nom**.
- 5 Entrez le nom et sélectionnez **Terminé**.

Réseau marin

Le réseau Marine Network permet de partager des données provenant des périphériques Garmin avec les traceurs de façon simple et rapide. Vous pouvez connecter un traceur au réseau Marine Network pour recevoir des données et les partager avec d'autres appareils et traceurs compatible avec le réseau Marine Network.

Sélectionnez **Paramètres > Communications > Réseau marin**.

Définition des alarmes

⚠ ATTENTION

Le paramètre Bip sonore doit être activé pour que les alarmes soient audibles (*Paramètres de son et d'affichage*, page 66). Si vous ne pouvez pas entendre les alarmes, vous risquez de vous blesser ou d'endommager votre équipement.

Alarmes de navigation

Sélectionnez **Paramètres > Alarmes > Navigation**.

Arrivée : définit une alarme devant retentir lorsque vous vous approchez à une certaine distance ou à une certaine heure d'un changement de direction ou d'une destination.

Dérive de mouillage : définit une alarme sonore devant retentir lorsque vous dépassez une certaine distance de dérive au mouillage.

Hors parcours : définit une alarme sonore devant retentir lorsque vous vous écartez de votre itinéraire d'une certaine distance.

Alarmes de limite : permet d'activer et désactiver toutes les alarmes de limite.

Définition de l'alarme de dérive

Vous pouvez paramétrer une alarme qui sonne lorsque vous avez dépassé une distance autorisée. Cette fonction est très utile en cas de mouillage de nuit.

- 1 Sélectionnez **Paramètres > Alarmes > Navigation > Dérive de mouillage**.
- 2 Sélectionnez **Alarme** pour activer l'alarme.
- 3 Sélectionnez **Définir le rayon** et sélectionnez une distance sur la carte.
- 4 Sélectionnez **Retour**.

Alarmes système

Réveil : définit l'heure de réveil.

Tension appareil : émet une alarme sonore lorsque la batterie atteint le niveau de tension faible spécifié.

Précision GPS : définit une alarme sonore qui retentit lorsque la précision GPS est différente de la valeur spécifiée par l'utilisateur.

Alarmes du sondeur

REMARQUE : toutes les options ne sont pas disponibles sur toutes les sondes.

Depuis une vue du sondeur proposant cette option, sélectionnez **Menu > Réglages du sondeur > Alarmes**.

Vous pouvez aussi accéder aux alarmes du sondeur en sélectionnant **Paramètres > Alarmes > Sondeur**.

Haut-fond : définit une alarme devant retentir lorsque la profondeur est inférieure à la valeur spécifiée.

Eaux profondes : définit une alarme devant retentir lorsque la profondeur est supérieure à une valeur spécifiée.



Alarme FrontVü : permet de définir une alarme qui émet un son lorsque la profondeur devant votre bateau est inférieure à une certaine valeur et qui vous aide à éviter l'échouement (*Réglage de l'alarme de profondeur FrontVü*, page 37). Cette alarme n'est disponible qu'avec les sondes Panoptix FrontVü.

Température de l'eau : définit une alarme devant retentir lorsque la sonde signale une température supérieure ou inférieure de 1,1 °C (2 °F) à la température spécifiée.

Contour : définit une alarme devant retentir lorsque la sonde détecte une cible suspendue à la profondeur spécifiée par rapport à la surface et au fond de l'eau.

Poisson

Poisson : définit une alarme devant retentir lorsque l'appareil détecte une cible suspendue.

- L'icône  permet de régler le déclenchement d'une alarme lorsque des poissons de toutes tailles sont détectés.
- L'icône  permet de régler le déclenchement d'une alarme uniquement lorsque des poissons de grande taille ou de taille moyenne sont détectés.
- L'icône  permet de régler le déclenchement d'une alarme uniquement lorsque des poissons de grande taille sont détectés.

Définition des alarmes météo

Pour pouvoir définir des alarmes météo, un traceur compatible doit être connecté à un appareil météo, comme un appareil GXM et vous devez disposer d'un abonnement météo valide.

- 1 Sélectionnez **Paramètres > Alarmes > Météo**.
- 2 Activez des alarmes pour des conditions climatiques spécifiques.

Réglage de l'alarme carburant

Afin de pouvoir définir une alarme de niveau de carburant, un capteur de débit de carburant compatible doit être connecté au traceur.

Vous pouvez définir une alarme pour qu'elle se déclenche lorsque la réserve totale de carburant à bord atteint le niveau spécifié.

- 1 Sélectionnez **Paramètres > Alarmes > Carburant > Déf. total carburant à bord > Activé**.
- 2 Entrez le niveau de carburant restant déclenchant l'alarme et sélectionnez **Terminé**.

Paramètres Mon navire

REMARQUE : certains paramètres et options nécessitent des cartes ou du matériel supplémentaires.

Sélectionnez **Paramètres > Mon navire**.

Sondes : permet d'afficher toutes les sondes sur le réseau, de changer de sondes et de consulter des données de diagnostic (*Sélection du type de sonde*, page 31).

Profondeur et mouillage : permet de saisir des informations sur la quille (*Réglage du décalage de quille*, page 26) et le mouillage.

La valeur Hauteur du mouillage indique la hauteur du mouillage au-dessus de la ligne de flottaison. La valeur Rapport du mouillage indique le rapport entre la longueur du câble de mouillage utilisé et la distance verticale de la proue du bateau au fond de l'eau. Ces paramètres de mouillage

servent à calculer les données du champ Câblot d'ancre cible.

Décal. tempér. : permet de définir une valeur de décalage pour compenser les données de température de l'eau d'un capteur de température de l'eau NMEA 0183 ou d'une sonde indiquant la température (*Définition de l'écart de température de l'eau, page 70*).

Étalonner la vitesse surface : étalonne la sonde ou le capteur de vitesse (*Étalonnage d'un appareil de vitesse surface, page 70*).

Capacité de carburant : définit la capacité de carburant cumulée de tous les réservoirs de carburant de votre bateau (*Définition de la capacité de carburant du bateau, page 53*).

Type de navire : active certaines fonctions du traceur suivant le type de navire.

CZone™ : définit les circuits de commutation numérique.

Instance SeaStar : définit les circuits de commutation numérique.

Profils système : vous permet d'enregistrer le profil de votre système sur une carte mémoire et d'importer les paramètres du profil de système depuis une carte mémoire. Cette fonction peut être utile pour les navires affrétés ou de flotte et pour partager des informations de configuration avec un ami.

Numéro HIN : vous permet de saisir le numéro HIN/CIN. Vous pouvez trouver ce numéro inscrit dans le coin supérieur du tableau arrière à tribord ou du côté extérieur.

Direction Optimus : Permet de régler les paramètres de direction Optimus.

Réglage du décalage de quille

Vous pouvez entrer un décalage de quille pour compenser le décalage des relevés de profondeur dû à l'emplacement de la sonde. Ainsi, vous pouvez afficher la profondeur de l'eau sous votre quille ou la véritable profondeur de l'eau, selon vos besoins.

Si vous voulez connaître la profondeur de l'eau sous votre quille ou le point le plus bas de votre bateau et que la sonde est installée au niveau de la ligne de flottaison ou n'importe où au-dessus de la quille, mesurez la distance entre l'emplacement de la sonde et la quille.

Si vous voulez connaître la véritable profondeur de l'eau et que la sonde est installée sous la ligne de flottaison, mesurez la distance entre le bas de la sonde et la ligne de flottaison.

REMARQUE : cette option n'est disponible que lorsque vous disposez de données de profondeur valides.

1 Mesurez la distance :

- Si la sonde est installée sur la ligne de flottaison ① ou n'importe où au-dessus du bout de la quille, mesurez la distance entre l'emplacement de la sonde et la quille du bateau. Entrez cette valeur sous la forme d'un nombre positif.
- Si la sonde est installée au bas de la quille ② et que vous voulez connaître la véritable profondeur de l'eau, mesurez la distance entre la sonde et la ligne de flottaison. Entrez cette valeur sous la forme d'un nombre négatif.

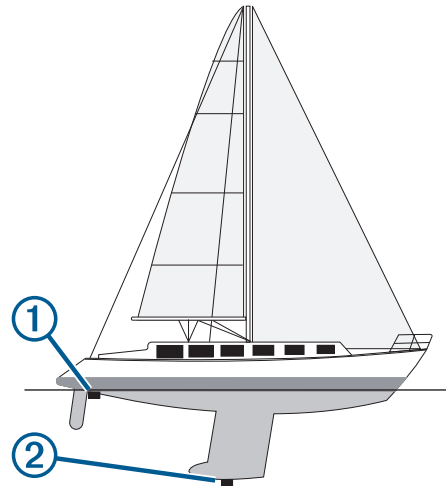

2 Effectuez l'une des actions suivantes :

- Si la sonde est connectée au traceur ou à un module sondeur, sélectionnez **Paramètres > Mon navire > Profondeur et mouillage > Décal. de quille**.
- Si la sonde est connectée au réseau NMEA 2000, sélectionnez **Paramètres > Communications > Configuration NMEA 2000 > Liste des appareils**, sélectionnez la sonde, puis **Consulter > Décal. de quille**.

3 Sélectionnez **+** si la sonde est installée au niveau de la ligne de flottaison ou sélectionnez **-** si la sonde est installée au bas de la quille.

4 Entrez la distance mesurée à l'étape 1.

Définition de l'écart de température de l'eau

L'écart de température compense les données d'un capteur de température ou d'une sonde indiquant la température.

- 1** Mesurez la température de l'eau à l'aide du capteur de température ou de la sonde indiquant la température que vous avez connecté au réseau.
- 2** Mesurez la température de l'eau à l'aide d'un autre capteur de température ou thermomètre dont la précision est avérée.
- 3** Soustrayez la température de l'eau mesurée à l'étape 1 de celle mesurée à l'étape 2.

Vous obtenez ainsi la valeur du décalage de température. Entrez cette valeur à l'étape 5 sous la forme d'un nombre positif si le capteur indique que la température de l'eau est plus froide qu'en réalité. Entrez cette valeur à l'étape 5 sous la forme d'un nombre négatif si le capteur indique que la température de l'eau est plus chaude qu'en réalité.

4 Effectuez l'une des actions suivantes :

- Si le capteur ou la sonde est connecté au traceur ou à un module sondeur, sélectionnez **Paramètres > Mon navire > Décal. tempér.**
- Si le capteur ou la sonde est connecté au réseau NMEA 2000, sélectionnez **Paramètres > Communications > Configuration NMEA 2000 > Liste des appareils**, sélectionnez la sonde, puis **Consulter > Décal. tempér.**

5 Entrez l'écart de température calculé à l'étape 3.

Étalonnage d'un appareil de vitesse surface

Si vous avez connecté un capteur de vitesse ou une sonde avec capteur de vitesse au traceur, vous pouvez étalonner cet appareil pour améliorer la précision des données de vitesse surface affichées par le traceur.

1 Effectuez l'une des actions suivantes :

- Si le capteur ou la sonde est connecté au traceur ou à un module sondeur, sélectionnez **Paramètres > Mon navire > Étalonner la vitesse surface**.

- Si le capteur ou la sonde est connecté au réseau NMEA 2000, sélectionnez **Paramètres > Communications > Configuration NMEA 2000 > Liste des appareils**, sélectionnez la sonde, puis **Consulter > Etalonner la vitesse surface**.

2 Suivez les instructions présentées à l'écran.

Si le bateau n'avance pas assez vite ou que le capteur de vitesse n'enregistre pas la vitesse, un message apparaît.

- 3 Sélectionnez **OK** et augmentez sans risque la vitesse du bateau.
- 4 Si le message apparaît de nouveau, arrêtez le bateau et vérifiez que la roue du capteur de vitesse n'est pas bloquée.
- 5 Si la roue tourne normalement, vérifiez les connexions des câbles.
- 6 Si le message ne disparaît toujours pas, contactez le service d'assistance produit de Garmin.

Paramètres des autres navires

Lorsque votre traceur compatible est connecté à un périphérique AIS ou à une radio VHF, vous pouvez définir l'affichage utilisé pour les autres navires sur le traceur.

Sélectionnez **Paramètres > Autres navires**.

AIS : active et désactive la réception des signaux AIS.

ASN : active et désactive l'appel sélectif numérique (ASN).

Alar. collision : règle l'alarme de collision (*Configuration de l'alarme de collision de la zone de sécurité*, page 13).

Test AIS-EPIRB : active la réception de signaux de test Emergency Position Indicating Radio Beacons (EPIRB - Radiobalises de localisation des sinistres).

Test AIS-MOB : active la réception de signaux de test MOB/ homme à la mer.

Test AIS SART : active la réception de tests de transmission Search and Rescue Transponders (SART - Transpondeurs de recherche et sauvetage).

Paramètres synchronisés sur le réseau Garmin Marine Network

Les appareils suivants synchronisent certains paramètres lorsqu'ils sont connectés au réseau Garmin Marine Network.

- Série ECHOMAP™ 70
- Série GPSMAP 507 (version 3.0 ou supérieure du logiciel)
- Série GPSMAP 701 (version 3.0 ou supérieure du logiciel)
- Série GPSMAP 702
- Série GPSMAP 800
- Série GPSMAP 902
- Série GPSMAP 1000
- Série GPSMAP 1002
- Série GPSMAP 1202
- Séries GPSMAP 7400/7600
- Séries GPSMAP 8400/8600/8700

Les paramètres suivants sont synchronisés, le cas échéant, sur l'appareil.

Les paramètres d'alarme (synchronise aussi les accusés de réception d'alarme) :

- Arrivée
- Dérive de mouillage
- Hors parcours
- Précision GPS
- Haut-fond
- Eaux profondes (option non disponible sur les séries GPSMAP 8400/8600)

- Température de l'eau
- Contour (option non disponible sur les séries echoMAP 70s et GPSMAP 507/701)
- Poisson
- Alar. collision

Paramètres généraux :

- Autoguidage Profondeur préférée
- Autoguidage Dégagement vertical
- Bip sonore
- Mode Couleur
- Configuration du clavier
- Langue
- Système géodésique
- Référence nord
- Format de position
- Unités du système
- Etalonner la vitesse surface
- Taille de l'antenne du radar

Paramètres de carte :

- Limites de carte
- Couleurs danger
- Ligne de foi
- POI terrestres
- Secteurs de feux
- Taille des aides à la navigation
- Type aides à navi.
- Points photo
- Profondeur préférée
- Omb hts-fonds
- Points de service
- Icône du bateau (ne peut pas être synchronisée sur tous les modèles)

Restauration des réglages d'usine du traceur

REMARQUE : cette action affecte tous les appareils du réseau.

1 Sélectionnez **Paramètres > Système > Informations système > Réinitialiser**.

2 Sélectionner une option :

- Pour réinitialiser les paramètres par défaut de l'appareil, sélectionnez **Réinitialiser les paramètres par défaut**. Cette action restaure les paramètres de configuration par défaut, mais ne supprime pas les données enregistrées par l'utilisateur, les cartes, ni les mises à jour logicielles.
- Pour réinitialiser tous les paramètres par défaut de tous les appareils de la station, sélectionnez **Restaurer les paramètres de la station**. Cette action restaure les paramètres de configuration par défaut, mais ne supprime pas les données enregistrées par l'utilisateur, les cartes, ni les mises à jour logicielles.
- Pour supprimer les données enregistrées, comme les waypoints et les routes, sélectionnez **Supprimer les données utilisateur**. Cette action n'affecte pas les cartes ni les mises à jour logicielles.
- Pour effacer les données enregistrées et réinitialiser les paramètres par défaut de l'appareil, déconnectez le traceur du réseau Garmin Marine Network, puis sélectionnez **Suppr. données et réinit. paramètres**. Cette action n'affecte pas les cartes ni les mises à jour logicielles.

Partage et gestion des données utilisateur

Vous pouvez partager des données utilisateur entre plusieurs appareils compatibles. Les données utilisateur incluent les waypoints, les tracés enregistrés, les routes et les limites.

- Vous pouvez partager des données sur le réseau Garmin Marine Network.
- Vous pouvez partager et gérer les données utilisateur à l'aide d'une carte mémoire. Une carte mémoire doit être installée dans l'appareil. Cet appareil prend en charge les cartes mémoire jusqu'à 32 Go, au format FAT32.

Sélection d'un type de fichier pour des waypoints et des itinéraires tiers

Vous pouvez importer et exporter des waypoints et des itinéraires issus d'appareils tiers.

- 1 Insérez une carte mémoire dans l'emplacement pour carte.
- 2 Sélectionnez **Info > Données utilisateur > Transfert de données > Type de fichier**.
- 3 Sélectionnez **GPX**.

Pour à nouveau transférer des données avec des appareils Garmin, sélectionnez le type de fichier ADM.

Copie de données utilisateur depuis une carte mémoire

Vous pouvez transférer des données utilisateur à partir d'autres appareils, à l'aide d'une carte mémoire. Les données utilisateur incluent les waypoints, les routes, les trajectoires d'auto guidage, les tracés et les limites de pêche.

REMARQUE : seuls les fichiers de limites au format .adm sont pris en charge.

- 1 Insérez une carte mémoire dans un emplacement pour carte.
- 2 Sélectionnez **Info > Données utilisateur > Transfert de données**.
- 3 Si nécessaire, sélectionnez la carte mémoire utilisée pour la copie de données.
- 4 Sélectionnez une option :
 - Pour transférer des données de la carte mémoire vers le traceur et les combiner avec les données utilisateur existantes, sélectionnez **Fusion depuis carte**.
 - Pour transférer des données de la carte mémoire vers le traceur et remplacer les données utilisateur existantes, sélectionnez **Remplacement depuis carte**.
- 5 Sélectionnez le nom du fichier.

Copie de données utilisateur sur une carte mémoire

Vous pouvez enregistrer des données utilisateur sur une carte mémoire pour les transférer vers d'autres appareils. Les données utilisateur incluent les waypoints, les routes, les trajectoires d'auto guidage, les tracés et les limites de pêche.

- 1 Insérez une carte mémoire dans l'emplacement pour carte.
- 2 Sélectionnez **Info > Données utilisateur > Transfert de données > Enregistrer sur carte**.
- 3 Si nécessaire, sélectionnez la carte mémoire utilisée pour copier les données.
- 4 Sélectionnez une option :
 - Pour créer un fichier, sélectionnez **Ajouter un nouveau fichier**, puis saisissez un nom.
 - Pour ajouter les informations à un fichier existant, sélectionnez celui-ci dans la liste, puis sélectionnez **Enregistrer sur carte**.

Mise à jour des cartes intégrées à l'aide d'une carte mémoire et de Garmin Express

Vous pouvez mettre à jour les cartes intégrées à l'aide de Garmin Express et d'une carte mémoire.

- 1 Insérez une carte mémoire dans le logement pour carte de votre ordinateur.
- 2 Ouvrez l'application Garmin Express.
Si vous n'avez pas installé l'application Garmin Express sur votre ordinateur, vous pouvez la télécharger sur garmin.com/express.
- 3 Si besoin, enregistrez votre appareil (*Enregistrement de votre appareil avec l'application Garmin Express, page 73*).
- 4 Cliquez sur **Bateau > Afficher les détails**.
- 5 Cliquez sur **Télécharger** en regard de la carte à mettre à jour.
- 6 Suivez les instructions à l'écran pour terminer le téléchargement.
- 7 Patientez pendant le téléchargement de la mise à jour. Il se peut que la mise à jour prenne du temps.
- 8 Une fois le téléchargement terminé, sortez la carte de l'ordinateur.
- 9 Insérez la carte mémoire dans le logement prévu à cet effet (*Cartes mémoire, page 3*).
- 10 Sur le traceur, sélectionnez **Paramètres > Système > Informations système > Mettre à jour carte intégrée**.

La carte mise à jour s'affiche sur votre traceur.

Sauvegarde des données sur un ordinateur

- 1 Insérez une carte mémoire dans l'emplacement pour carte.
- 2 Sélectionnez **Info > Données utilisateur > Transfert de données > Enregistrer sur carte**.
- 3 Sélectionnez le nom du fichier dans la liste, ou sélectionnez **Ajouter un nouveau fichier**.
- 4 Sélectionnez **Enregistrer sur carte**.
- 5 Retirez la carte mémoire et insérez-la dans un lecteur de carte connecté à un ordinateur.
- 6 Ouvrez le dossier Garmin\UserData de la carte mémoire.
- 7 Copiez le fichier de sauvegarde sur la carte et collez-le à l'emplacement de votre choix sur l'ordinateur.

Restauration des données de sauvegarde sur un traceur

- 1 Insérez une carte mémoire dans un lecteur de carte connecté à votre ordinateur.
- 2 Copiez un fichier de sauvegarde de l'ordinateur sur la carte mémoire, dans un dossier appelé Garmin\UserData.
- 3 Insérez une carte mémoire dans l'emplacement pour carte.
- 4 Sélectionnez **Info > Données utilisateur > Transfert de données > Remplacement depuis carte**.

Enregistrement des informations système sur une carte mémoire

Vous pouvez enregistrer les informations système sur une carte mémoire utilisée comme outil de dépannage. Un représentant du service d'assistance produit peut vous demander d'utiliser ces informations pour récupérer des données sur le réseau.

- 1 Insérez une carte mémoire dans l'emplacement pour carte.
- 2 Sélectionnez **Paramètres > Système > Informations système > Appareils Garmin > Enregistrer sur carte**.
- 3 Si nécessaire, sélectionnez la carte mémoire utilisée pour l'enregistrement des informations système.

4 Retirez la carte mémoire.

Annexes

ActiveCaptain et Garmin Express

Les applications ActiveCaptain et Garmin Express vous aident à gérer votre traceur Garmin et d'autres appareils.

ActiveCaptain : l'application mobile ActiveCaptain offre une connexion facile à utiliser entre votre appareil mobile compatible et votre traceur Garmin, vos cartes et la communauté Garmin QuickdrawContours (*Application ActiveCaptain, page 7*). L'application vous permet de surveiller et de suivre votre bateau avec le système OnDeck™, offre un accès illimité à vos cartes ainsi qu'un moyen rapide et mobile de télécharger de nouvelles cartes à l'aide de la fonction OneChart™, fournit un lien pour recevoir des notifications sur votre traceur et donne accès à la communauté ActiveCaptain qui recense des commentaires sur les marinas et autres points d'intérêt. Vous pouvez également utiliser l'application pour planifier votre trajet et synchroniser les données utilisateur. L'application recherche les mises à jour disponibles sur vos appareils et vous avertit lorsqu'une mise à jour est disponible.

Garmin Express : l'application de bureau Garmin Express vous permet d'utiliser votre ordinateur et une carte mémoire pour télécharger et mettre à jour le logiciel et les cartes de votre traceur Garmin (*Application Garmin Express, page 73*). Nous vous recommandons d'utiliser l'application Garmin Express pour accélérer le transfert des mises à jour et téléchargements volumineux et pour éviter d'éventuels frais de transfert de données avec certains appareils mobiles.

Fonction	application mobile Active-Captain	Application de bureau Garmin Express
Enregistrer votre nouvel appareil marin Garmin	Oui	Oui
Mettre à jour le logiciel de votre traceur Garmin	Oui	Oui
Mettre à jour vos cartes Garmin	Oui	Oui
Télécharger de nouvelles cartes Garmin	Oui	Oui
Accéder à la communauté Garmin Quickdraw Contours pour télécharger et partager des courbes bathymétriques avec d'autres utilisateurs	Oui	Non
Surveiller et suivre votre bateau avec le système OnDeck	Oui	Non
Synchroniser un appareil mobile avec votre traceur Garmin	Oui	Non
Accéder à la communauté Active-Captain pour lire des commentaires sur les marinas et les points d'intérêt pour la navigation de plaisance	Oui	Non
Recevoir des Smart Notifications sur votre traceur	Oui	Non

Application Garmin Express

L'application de bureau Garmin Express vous permet d'utiliser votre ordinateur et une carte mémoire pour télécharger et mettre à jour le logiciel et les cartes de votre appareil Garmin et pour enregistrer vos appareils. Nous vous recommandons de l'utiliser pour les téléchargements et mises à jour volumineux, pour accélérer le transfert des données et pour éviter d'éventuels frais de transfert de données avec certains appareils mobiles.

Installation de l'application Garmin Express sur un ordinateur

Vous pouvez installer l'application Garmin Express sur un ordinateur Windows® ou Mac®.

- 1 Rendez-vous sur garmin.com/express.
- 2 Sélectionnez **Télécharger pour Windows** ou **Télécharger pour Mac**.
- 3 Suivez les instructions présentées à l'écran.

Enregistrement de votre appareil avec l'application Garmin Express

REMARQUE : nous vous recommandons d'utiliser l'application ActiveCaptain et un appareil mobile pour enregistrer l'appareil (*Utilisation de l'application ActiveCaptain, page 7*).

Aidez-nous à mieux vous servir en remplissant dès aujourd'hui notre formulaire d'enregistrement en ligne. Conservez en lieu sûr l'original de la facture ou une photocopie.

- 1 Installez l'application Garmin Express sur votre ordinateur (*Installation de l'application Garmin Express sur un ordinateur, page 73*).
- 2 Insérez une carte mémoire dans l'emplacement prévu à cet effet sur votre appareil (*Cartes mémoire, page 3*).
- 3 Attendez quelques instants.
Le traceur ouvre la page de gestion des cartes et crée un fichier nommé GarminDevice.xml dans le dossier Garmin sur la carte mémoire.
- 4 Retirez la carte mémoire de votre appareil.
- 5 Ouvrez l'application Garmin Express sur votre ordinateur.
- 6 Insérez la carte mémoire dans votre ordinateur.
- 7 Si nécessaire, sélectionnez **Commencer maintenant**.
- 8 Si besoin, pendant que l'application effectue la recherche, sélectionnez **Se connecter** en regard de **Vous avez des appareils ou des cartes marines ?** près du bas de l'écran.
- 9 Créez un compte Garmin ou connectez-vous à votre compte existant.
- 10 Suivez les instructions à l'écran pour configurer votre bateau.
- 11 Sélectionnez **+Ajouter**.

L'application Garmin Express parcourt la carte mémoire à la recherche d'informations sur l'appareil.

- 12 Sélectionnez **Ajouter appareil** pour enregistrer l'appareil.

À la fin de l'enregistrement, l'application Garmin Express recherche des mises à jour cartographiques et de nouvelles cartes pour votre appareil.

Si vous voulez ajouter des appareils au réseau du traceur, répétez ces étapes pour enregistrer les nouveaux appareils à l'aide de l'application Garmin Express.

Mise à jour de vos cartes avec l'application Garmin Express

Cet appareil prend en charge les cartes mémoire jusqu'à 32 Go, au format FAT32, de classe 4 au minimum. Il est recommandé d'utiliser une carte mémoire de 8 Go ou plus, de classe 10.

Le téléchargement de la mise à jour cartographique peut prendre plusieurs heures.

Vous devez utiliser une carte mémoire vierge pour les mises à jour cartographiques. Le processus de mise à jour efface le contenu de la carte, puis reformate la carte.

- 1 Installez l'application Garmin Express sur votre ordinateur (*Installation de l'application Garmin Express sur un ordinateur, page 73*).
- 2 Ouvrez l'application Garmin Express sur votre ordinateur.
- 3 Sélectionnez votre bateau et votre appareil.

- 4 Si des mises à jour cartographiques sont disponibles, sélectionnez **Mises à jour cartographiques > Continuer**.
- 5 Lisez et approuvez les conditions.
- 6 Insérez la carte mémoire de votre traceur dans l'ordinateur.
- 7 Sélectionnez le lecteur de la carte mémoire.
- 8 Lisez l'avertissement de reformatage et sélectionnez **OK**.
- 9 Attendez que la mise à jour cartographique soit copiée sur la carte mémoire.
REMARQUE : la copie du fichier de mise à jour sur la carte mémoire peut prendre entre quelques minutes et plusieurs heures.
- 10 Fermez l'application Garmin Express.
- 11 Éjectez la carte mémoire de l'ordinateur.
- 12 Mettez le traceur sous tension.
- 13 Lorsque l'écran d'accueil apparaît, insérez la carte mémoire dans le lecteur de carte mémoire.
REMARQUE : pour que les instructions de mise à jour apparaissent, l'appareil doit être complètement démarré avant que la carte ne soit insérée.
- 14 Sélectionnez **Mettre à jour le logiciel > Oui**.
- 15 Patientez quelques minutes le temps que la procédure de mise à jour s'exécute.
- 16 Lorsque vous y êtes invité, laissez la carte mémoire en place et redémarrez le traceur.
- 17 Retirez la carte mémoire.

REMARQUE : si la carte mémoire est retirée avant que l'appareil ne redémarre complètement, la mise à jour n'est pas terminée.

Mises à jour logicielles

Vous devez peut-être mettre à jour le logiciel lorsque vous installez un nouvel appareil ou que vous ajouterez un accessoire.

Vous pouvez utiliser l'application mobile ActiveCaptain pour mettre à jour le logiciel de l'appareil (*Mise à jour logicielle avec l'application ActiveCaptain, page 8*).

Vous pouvez également utiliser l'application de bureau Garmin Express pour mettre à jour le logiciel de votre traceur (*Chargement du nouveau logiciel sur une carte mémoire avec Garmin Express, page 74*).

Cet appareil prend en charge les cartes mémoire jusqu'à 32 Go, au format FAT32, de classe 4 au minimum. Il est recommandé d'utiliser une carte mémoire de 8 Go ou plus, de classe 10.

Avant d'effectuer la mise à jour logicielle, vérifiez la version du logiciel installée sur votre appareil (*Affichage des informations sur le logiciel du système, page 66*). Puis, vous pouvez vous rendre sur garmin.com/support/software/marine.html, sélectionner Voir tous les appareils de ce pack et comparer la version du logiciel installée à la version du logiciel indiquée pour votre produit.

Si la version du logiciel installée sur votre appareil est antérieure à la version indiquée sur le site web, vous devez mettre à jour le logiciel à l'aide de l'application mobile ActiveCaptain (*Mise à jour logicielle avec l'application ActiveCaptain, page 8*) ou de l'application de bureau Garmin Express (*Chargement du nouveau logiciel sur une carte mémoire avec Garmin Express, page 74*).

Chargement du nouveau logiciel sur une carte mémoire avec Garmin Express

Vous pouvez copier la mise à jour logicielle sur une carte mémoire à l'aide d'un ordinateur doté de l'application Garmin Express.

Cet appareil prend en charge les cartes mémoire jusqu'à 32 Go, au format FAT32, de classe 4 au minimum. Il est recommandé d'utiliser une carte mémoire de 8 Go ou plus, de classe 10.

Le téléchargement de la mise à jour logicielle peut prendre entre quelques minutes et plusieurs heures.

Vous devez utiliser une carte mémoire vierge pour les mises à jour logicielles. Le processus de mise à jour efface le contenu de la carte et reformate la carte.

- 1 Insérez une carte mémoire dans le lecteur de carte SD de l'ordinateur.
- 2 Installez l'application Garmin Express (*Installation de l'application Garmin Express sur un ordinateur, page 73*).
- 3 Sélectionnez votre bateau et votre appareil.
- 4 Sélectionnez **Mises à jour logicielles > Continuer**.
- 5 Lisez et approuvez les conditions.
- 6 Sélectionnez le lecteur de la carte mémoire.
- 7 Lisez l'avertissement de reformatage et sélectionnez **Continuer**.
- 8 Attendez que la mise à jour logicielle soit copiée sur la carte mémoire.
REMARQUE : la copie du fichier de mise à jour sur la carte mémoire peut prendre entre quelques minutes et plusieurs heures.
- 9 Fermez l'application Garmin Express.
- 10 Éjectez la carte mémoire de l'ordinateur.

Après avoir téléchargé la mise à jour sur la carte mémoire, installez le logiciel sur le traceur (*Mise à jour du logiciel de l'appareil à l'aide d'une carte mémoire, page 74*).

Mise à jour du logiciel de l'appareil à l'aide d'une carte mémoire

Pour mettre à jour le logiciel à l'aide d'une carte mémoire, vous devez vous procurer une carte mémoire de mise à jour logicielle ou charger la dernière version du logiciel sur une carte mémoire via l'application Garmin Express (*Chargement du nouveau logiciel sur une carte mémoire avec Garmin Express, page 74*).

- 1 Mettez le traceur sous tension.
- 2 Lorsque l'écran d'accueil apparaît, insérez la carte mémoire dans le lecteur de carte mémoire.
REMARQUE : pour que les instructions de mise à jour du logiciel apparaissent, l'appareil doit avoir été complètement démarré avant que la carte ne soit insérée.
- 3 Sélectionnez **Mettre à jour le logiciel > Oui**.
- 4 Patientez quelques minutes le temps que la procédure de mise à jour du logiciel s'exécute.
- 5 Lorsque vous y êtes invité, laissez la carte mémoire en place et redémarrez le traceur.
- 6 Retirez la carte mémoire.

REMARQUE : si la carte mémoire est retirée avant que l'appareil ne redémarre complètement, la mise à jour du logiciel n'est pas terminée.

Couplage du périphérique GRID avec le traceur à partir du traceur

REMARQUE : ces étapes s'appliquent aussi bien à l'appareil GRID qu'à l'appareil GRID 20.

Avant de pouvoir coupler l'appareil GRID 20 avec le traceur pour établir une connexion de données, vous devez alimenter l'appareil à l'aide de piles, du câble d'alimentation inclus ou en le connectant au réseau NMEA 2000.

Avant de pouvoir coupler l'appareil GRID avec le traceur, vous devez le connecter au réseau Garmin Marine Network.

- 1 Sélectionnez **Paramètres > Système > Informations de station > Couplage GRID™ > Ajouter**.

- 2 Sélectionnez une action :
 - Sur le périphérique de contrôle à distance GRID, appuyez sur le bouton **SELECT**.
 - Sur le périphérique de contrôle à distance GRID 20, appuyez sur ◀ et ▶ jusqu'à ce que la télécommande émette trois bips.

Couplage de la télécommande GRID avec le traceur

REMARQUE : cette action ne s'applique pas pour le GRID 20.

- 1 Sur le périphérique de contrôle à distance GRID, appuyez en même temps sur les boutons **+** et **HOME**.

Une page de sélection s'ouvre sur tous les traceurs du réseau Garmin Marine Network.

- 2 Faites tourner le bouton rotatif du GRID jusqu'à atteindre **Sélectionnez** sur le traceur que vous souhaitez contrôler à l'aide du GRID.
- 3 Appuyez sur **SELECT**.

Rotation du périphérique de contrôle à distance GRID

Dans le cas de certaines installations, vous serez amené à modifier l'orientation de la télécommande GRID.

REMARQUE : cette action n'est pas applicable à la télécommande GRID 20.

- 1 Sélectionnez **Paramètres > Communications > Réseau marin**.
- 2 Sélectionnez l'appareil GRID.

Nettoyage de l'écran

AVIS

Les produits nettoyants à base d'ammoniac peuvent endommager le revêtement antireflet.

L'appareil est recouvert d'un revêtement antireflet sensible aux cires et nettoyants abrasifs.

- 1 Imbibez le chiffon d'un nettoyant pour lunettes adapté aux revêtements antireflet.
- 2 Nettoyez délicatement l'écran à l'aide d'un chiffon doux, propre et non pelucheux.

Affichage d'images sur une carte mémoire

Vous pouvez afficher des images qui sont enregistrées sur une carte mémoire. Vous pouvez afficher des fichiers .jpg, .png, et .bmp.

- 1 Insérez une carte mémoire contenant des fichiers image dans l'emplacement pour carte.
- 2 Sélectionnez **Info > Visionneuse**.
- 3 Sélectionnez le dossier contenant les images.
- 4 Patientez quelques secondes pour que les miniatures se chargent.
- 5 Sélectionnez une image.
- 6 Utilisez les flèches pour faire défiler les images.
- 7 Si nécessaire, sélectionnez **Menu > Démarrer le diaporama**.

Captures d'écran

Vous pouvez effectuer une capture d'écran de n'importe quel écran affiché sur votre traceur dans un fichier .png. Vous pouvez transférer la capture d'écran vers votre ordinateur. Vous pouvez aussi afficher la capture d'écran dans la visionneuse photos (*Affichage d'images sur une carte mémoire, page 75*).

Captures d'écran

- 1 Insérez une carte mémoire dans l'emplacement pour carte.
- 2 Sélectionnez **Paramètres > Préférences > Capture d'écran > Activé**.

- 3 Accédez à l'écran que vous souhaitez capturer.
- 4 Appuyez sur **Accueil** pendant au moins six secondes.

Copie de captures d'écran sur un ordinateur

- 1 Retirez la carte mémoire du traceur et insérez-la dans un lecteur de carte connecté à un ordinateur.
- 2 Dans l'Explorateur Windows, ouvrez le dossier Garmin\scrn sur la carte mémoire.
- 3 Copiez le fichier .bmp souhaité sur la carte, puis collez-le dans le répertoire de votre choix, sur l'ordinateur.

Dépannage

Mon appareil ne capte pas les signaux GPS

Plusieurs causes peuvent expliquer que l'appareil n'acquière pas les signaux satellites. Si l'appareil a été déplacé sur une grande distance depuis sa dernière acquisition de satellites ou s'il a été éteint pendant une période de plus de quelques semaines ou quelques mois, il risque de ne pas être en mesure de capturer correctement les signaux satellites.

- Vérifiez que l'appareil utilise le logiciel le plus récent. Si ce n'est pas le cas, mettez à jour le logiciel de l'appareil (*Mises à jour logicielles, page 74*).
- Assurez-vous que l'appareil dispose d'une vue dégagée du ciel, afin que l'antenne puisse recevoir les signaux GPS. S'il est installé à l'intérieur d'une cabine, alors il doit être placé à proximité d'une fenêtre pour qu'il puisse recevoir les signaux GPS.

Mon appareil ne s'allume pas ou s'éteint systématiquement

Un appareil qui s'éteint obstinément ou qui ne s'allume pas peut indiquer un souci d'alimentation électrique de l'appareil. Vérifiez les éléments suivants pour essayer d'éliminer la cause du problème d'alimentation.

- Vérifiez que la source d'alimentation génère effectivement les tensions nécessaires.

Vous pouvez le vérifier de différentes manières. Par exemple, vérifiez si les autres appareils alimentés par la même source fonctionnent.

- Vérifiez le fusible du câble d'alimentation électrique.

Le fusible se situe généralement dans un porte-fusible qui fait partie du fil rouge du câble d'alimentation. Vérifiez que la taille du fusible installé est correcte. Reportez-vous à l'étiquette apposée sur le câble ou aux instructions d'installation pour connaître la taille de fusible exacte requise. Examinez le fusible pour vérifier qu'il y a bien une connexion à l'intérieur de celui-ci. Pour tester le fusible, vous pouvez utiliser un multimètre en position ohmmètre. Si le fusible est bon, le multimètre affiche 0 ohm.

- Vérifiez que l'appareil reçoit au moins 12 V.

Pour tester la tension, mesurez la tension entre les broches femelles (alimentation) et de masse du câble d'alimentation CC. Si la tension est inférieure à 12 V, l'appareil ne peut pas s'allumer.

- Si l'appareil reçoit une tension d'alimentation suffisante et qu'il ne s'allume toujours pas, contactez le service d'assistance produit de Garmin.

Mon appareil ne crée pas de waypoints à la position correcte

La saisie manuelle d'une position de waypoint permet de transférer et de partager des données d'un appareil à un autre. Si vous avez saisi manuellement un waypoint à l'aide de coordonnées et si la position du point n'apparaît pas là où elle le devrait, le système géodésique et le format de position de l'appareil ne correspondent peut-être pas à ceux utilisés initialement pour marquer le waypoint.

Le format de position désigne la manière dont la position du récepteur GPS apparaît à l'écran. Elle s'affiche généralement sous la forme d'une latitude/longitude en degrés et minutes, avec des options en degrés, minutes et secondes, en degrés seuls ou dans un des formats de grille.

Un système géodésique est un modèle mathématique qui dépeint une partie de la surface de la terre. Les lignes de latitude et de longitude qui apparaissent sur une carte papier sont référencées par rapport à un système géodésique spécifique.

- 1 Trouvez le système géodésique et le format de position utilisés lors de la création du waypoint initial.
Si le waypoint initial a été obtenu à partir d'une carte, celle-ci doit comporter des indications qui énumèrent le système géodésique et le format de position utilisés pour créer la carte. Ces indications se trouvent le plus souvent à proximité de la légende de la carte.
- 2 Sélectionnez **Paramètres > Préférences > Unités**.
- 3 Sélectionnez les paramètres adéquats de système géodésique et de format de position.
- 4 Créez à nouveau le waypoint.

Contactez le support Garmin

- Rendez-vous sur support.garmin.com pour obtenir de l'aide et des informations, et accéder aux manuels des produits, aux questions fréquentes, à des vidéos et à l'assistance client.
- Aux Etats-Unis, appelez le 913-397-8200 ou le 1-800-800-1020.
- Au Royaume-Uni, appelez le 0808 238 0000.
- En Europe, appelez le +44 (0) 870 850 1241.

Caractéristiques techniques

Caractéristiques techniques de l'appareil GPSMAP 7x2/7x2 Plus

Dimensions (L x H x P)	22,4 x 14,3 x 5,4 cm (8,8 x 5,6 x 2,1 po)
Taille de l'écran (L x H)	15,4 x 8,6 cm (6,1 x 3,4 po) Diagonale de 7 po
Résolution écran	WVGA, 800 x 480 pixels
Poids	0,86 kg (1,9 lb)
Distance de sécurité du compas	71 cm (28 po)
Plage de températures	De -15 à 55°C (de 5 à 131°F)
Matériau	Plastique polycarbonate et aluminium moulé
Résistance à l'eau	IEC 60529 IPX7 ¹
Fusible	6 A, 125 V rapide
Alimentation	De 10 à 32 V c.c
Consommation maximum à 10 V c.c	24 W
Consommation constatée à 12 V c.c	1,5 A
Intensité maximale à 12 V c.c	2,0 A
NMEA 2000 LEN à 9 V c.c.	2
Intensité NMEA 2000	75 mA max.
Nombre maximal de waypoints	5 000
Nombre maximal de routes	100

¹ L'appareil résiste à une immersion accidentelle dans un mètre d'eau pendant 30 minutes. Pour plus d'informations, rendez-vous sur www.garmin.com/water-rating.

Nombre maximal de points de tracé actifs	50 000 points, 50 tracés enregistrés
Fréquence sans fil	2,4 GHz à 17,6 dBm nominal
Carte mémoire	2 lecteurs de cartes SD ; carte de 32 Go maximum
Intégration HTML	Compatible avec l'intégration OneHelm™ (modèles Plus uniquement)

Caractéristiques techniques de l'appareil GPSMAP 9x2/9x2 Plus

Dimensions (L x H x P)	25,6 x 16,2 x 5,2 cm (10,1 x 6,4 x 2,1 po)
Taille de l'écran (L x H)	19,6 x 11,4 cm (7,7 x 4,5 po) Diagonale de 9 po
Résolution écran	WSVGA, 1024 x 600 pixels
Poids	9x2 : 1,14 kg (2,5 lb) 9x2 Plus : 1,27 kg (2,8 lb)
Distance de sécurité du compas	76 cm (30 po)
Plage de températures	De -15 à 55°C (de 5 à 131°F)
Matériau	Plastique polycarbonate et aluminium moulé
Résistance à l'eau	IEC 60529 IPX7 ¹
Fusible	6 A, 125 V rapide
Alimentation	De 10 à 32 V c.c
Consommation maximum à 10 V c.c	27 W
Consommation constatée à 12 V c.c	1,3 A
Intensité maximale à 12 V c.c	2,3 A
NMEA 2000 LEN à 9 V c.c.	2
Intensité NMEA 2000	75 mA max.
Nombre maximal de waypoints	5 000
Nombre maximal de routes	100
Nombre maximal de points de tracé actifs	50 000 points, 50 tracés enregistrés
Fréquence sans fil	2,4 GHz à 17,6 dBm nominal
Carte mémoire	2 lecteurs de cartes SD ; carte de 32 Go maximum
Intégration HTML	Compatible avec l'intégration OneHelm (modèles Plus uniquement)

Caractéristiques techniques de l'appareil GPSMAP 12x2 Touch/A12/12x2 Plus

Dimensions (L x H x P)	33,0 x 22,6 x 7,9 cm (13,0 x 8,9 x 3,1 po)
Taille de l'écran (L x H)	26,2 x 16,3 cm (10,3 x 6,4 po) Diagonale de 12 po
Résolution écran	WXGA, 1280 x 800 pixels
Poids	2,72 kg (6,0 lb)
Distance de sécurité du compas	65 cm (25,6")
Éloignement minimal des obstacles	9,5 cm (3 3/4 po)
Plage de températures	De -15 à 55°C (de 5 à 131°F)
Matériau	Plastique polycarbonate et aluminium moulé
Résistance à l'eau	IEC 60529 IPX7 ¹
Fusible	6 A, 125 V rapide
Alimentation	De 10 à 32 V c.c

¹ L'appareil résiste à une immersion accidentelle dans un mètre d'eau pendant 30 minutes. Pour plus d'informations, rendez-vous sur www.garmin.com/water-rating.

Consommation maximum à 10 V c.c	36 W
Consommation constatée à 12 V c.c	2,5 A
Intensité maximale à 12 V c.c	3,0 A
NMEA 2000 LEN à 9 V c.c.	2
NMEA 2000 Consommation	75 mA max.
Nombre maximal de waypoints	5 000
Nombre maximal de routes	100
Nombre maximal de points de tracé actifs	50 000 points, 50 tracés enregistrés
Carte mémoire	2 lecteurs de cartes SD ; taille maximale de carte de 32 Go
Fréquence sans fil	2,4 GHz à 19,5 dBm nominal
Intégration HTML	Compatible avec l'intégration OneHelm (modèles Plus uniquement)

Caractéristiques techniques du GPSMAP 7x3

Dimensions (L × H × P)	192,3 × 140,3 × 74,1 mm (7 ⁹ / ₁₆ × 5 ¹ / ₂ × 2 ¹⁵ / ₁₆ po)
Éloignement du prochain obstacle	27,8 mm (2 po)
Taille de l'écran (L × H)	154,6 × 91,0 mm (6 ¹ / ₁₆ × 3 ⁹ / ₁₆ po) 17,8 cm (7,0 po) de diagonale
Résolution écran	WSVGA, 1024 × 600 pixels
Poids	1,3 kg (2,8 lb)
Distance de sécurité du compas	35 cm (13,78 po)
Consommation maximum à 10 V c.c	Modèles sans sondeur : 17,6 W Modèles avec sondeur : 35,9 W
Consommation constatée à 12 V c.c	Modèles sans sondeur : 1,08 A. Modèles avec sondeur : 1,18 A.
Intensité maximale à 12 V c.c	Modèles sans sondeur : 1,45 A. Modèles avec sondeur : 2,96 A.
Plage de températures	De -15 à 55°C (de 5 à 131°F)
Matériau	Plastique polycarbonate et aluminium moulé
Résistance à l'eau	IEC 60529 IPX7 ¹
Alimentation	De 10 à 32 V c.c
Fusible	6 A, 125 V rapide
NMEA 2000 LEN à 9 V c.c.	2
Intensité NMEA 2000	75 mA max.
Nombre maximal de waypoints	5 000
Nombre maximal de routes	100
Nombre maximal de points de tracé actifs	50 000 points, 50 tracés enregistrés
Fréquence sans fil	2,4 GHz à 17,6 dBm nominal
Carte mémoire	2 lecteurs de cartes microSD ; taille maximale de carte de 32 Go

Caractéristiques techniques du GPSMAP 9x3

Dimensions (L × H × P)	233,0 × 162,3 × 75,8 mm (9 ³ / ₁₆ × 6 ³ / ₈ × 3 po)
Éloignement du prochain obstacle	33,2 mm (1 ⁵ / ₈ po)
Taille de l'écran (L × H)	198,7 × 111,8 mm (7 ¹³ / ₁₆ × 4 ³ / ₈ po) 22,9 cm (9,0 po) de diagonale
Résolution écran	WXGA, 1 280 × 720 pixels
Poids	1,6 kg (3,6 lb)

¹ L'appareil résiste à une immersion accidentelle dans un mètre d'eau pendant 30 minutes. Pour plus d'informations, rendez-vous sur www.garmin.com/water-rating.

Distance de sécurité du compas	30 cm (11,81 po)
Consommation maximum à 10 V c.c	Modèles sans sondeur : 22,0 W Modèles avec sondeur : 40,2 W
Consommation constatée à 12 V c.c	Modèles sans sondeur : 1,34 A. Modèles avec sondeur : 1,37 A.
Intensité maximale à 12 V c.c	Modèles sans sondeur : 1,78 A. Modèles avec sondeur : 3,20 A.
Plage de températures	De -15 à 55°C (de 5 à 131°F)
Matériau	Plastique polycarbonate et aluminium moulé
Résistance à l'eau	IEC 60529 IPX7 ¹
Alimentation	De 10 à 32 V c.c
Fusible	6 A, 125 V rapide
NMEA 2000 LEN à 9 V c.c.	2
Intensité NMEA 2000	75 mA max.
Nombre maximal de waypoints	5 000
Nombre maximal de routes	100
Nombre maximal de points de tracé actifs	50 000 points, 50 tracés enregistrés
Fréquence sans fil	2,4 GHz à 17,6 dBm nominal
Carte mémoire	2 lecteurs de cartes microSD ; taille maximale de carte de 32 Go

Caractéristiques techniques du GPSMAP 12x3

Dimensions (L × H × P)	308,3 × 227,6 × 81,8 mm (12 ¹ / ₈ × 8 ¹⁵ / ₁₆ × 3 ¹ / ₄ po)
Éloignement du prochain obstacle	18,7 mm (3/4 po)
Taille de l'écran (L × H)	262,1 × 164,2 mm (10 ¹⁵ / ₁₆ × 6 ⁷ / ₁₆ po) 30,7 cm (12,1 po) de diagonale
Résolution écran	WXGA, 1280 × 800 pixels
Poids	3,0 kg (6,6 lb)
Distance de sécurité du compas	45 cm (17,72 po)
Consommation maximum à 10 V c.c	Modèles sans sondeur : 26,5 W Modèles avec sondeur : 43,0 W
Consommation constatée à 12 V c.c	Modèles sans sondeur : 1,67 A. Modèles avec sondeur : 1,68 A.
Intensité maximale à 12 V c.c	Modèles sans sondeur : 2,15 A. Modèles avec sondeur : 3,56 A.
Plage de températures	De -15 à 55°C (de 5 à 131°F)
Matériau	Plastique polycarbonate et aluminium moulé
Résistance à l'eau	IEC 60529 IPX7 ¹
Alimentation	De 10 à 32 V c.c
Fusible	6 A, 125 V rapide
NMEA 2000 LEN à 9 V c.c.	2
Intensité NMEA 2000	75 mA max.
Nombre maximal de waypoints	5 000
Nombre maximal de routes	100
Nombre maximal de points de tracé actifs	50 000 points, 50 tracés enregistrés
Fréquence sans fil	2,4 GHz à 17,6 dBm nominal
Carte mémoire	2 lecteurs de cartes microSD ; taille maximale de carte de 32 Go

¹ L'appareil résiste à une immersion accidentelle dans un mètre d'eau pendant 30 minutes. Pour plus d'informations, rendez-vous sur www.garmin.com/water-rating.

Caractéristiques des modèles de sondeur

Caractéristique	Détail
Fréquences du sondeur ¹	Traditionnels : 50/200, 77/200, 83/200 kHz CHIRP à canal unique : de 40 à 250 kHz CHIRP Garmin ClearVü : 260/455/800 kHz Ultra haute définition Garmin ClearVü : 0,8 MHz (800 kHz), portée CHIRP : de 760 à 880 kHz Ultra haute définition SideVü : 1 200 MHz (1,200 kHz), portée CHIRP : de 1 060 à 1 170 kHz
Puissance de transmission du sondeur (RMS) ²	CHIRP : 1000 W CHIRP Garmin ClearVü et SideVü : 500 W
Profondeur du sondeur ³	5 000 pi à 1 kW

NMEA 2000 Données PGN

Transmission et réception

PGN	Description
059392	Reconnaissance ISO
059904	Requête ISO
060160	Protocole de transport ISO : transfert de données
060416	Protocole de transport ISO : gestion de la connexion
060928	Adresse ISO demandée
065240	Adresse demandée
126208	Demander une fonction de groupe
126996	Informations produit
126998	Informations de configuration
127237	Contrôle du tracé/cap suivi
127245	Barre
127250	Cap du bateau
127258	Déclinaison magnétique
127488	Paramètres moteur : mise à jour rapide
127489	Paramètres moteur : dynamiques
127493	Paramètres de transmission : dynamiques
127505	Niveau de fluide
127508	Etat de la batterie
128259	Vitesse : eaux référencées
128267	Profondeur de l'eau
129025	Position : mise à jour rapide
129026	COG et SOG : mise à jour rapide
129029	Données de position GNSS
129283	Erreur transversale
129284	Données de navigation
129539	CAP GNSS
129540	Satellites GNSS détectés
130060	Nom
130306	Données sur les vents
130310	Paramètres environnementaux (obsolètes)
130311	Paramètres environnementaux (obsolètes)
130312	Température (obsolète)

Emetteur

PGN	Description
126464	Fonction de groupe de liste PGN de transmission/d'émission
126984	Réponse d'alerte
127497	Paramètres du trajet : moteur

¹ Varie en fonction de la sonde.

² Dépend de la résistance et de la profondeur de la sonde.

³ En fonction de la sonde, de la salinité de l'eau, du type de fond et d'autres conditions liées au milieu marin.

Réception

PGN	Description
065030	Mesures CA moyennes du générateur (GAAC)
126983	pour l'apnée
126985	Texte d'alerte
126987	Seuil d'alerte
126988	Valeur d'alerte
126992	Heure du système
127251	Vitesse de changement de direction
127257	Attitude
127498	Paramètres moteur : statiques
127503	État de l'entrée CA (obsolète)
127504	État de la sortie CA (obsolète)
127506	État détaillé du CC
127507	État du chargeur
127509	État de l'inverseur
128000	Angle de dérive nautique
128275	Journal de distance
129038	Rapport de position AIS Classe A
129039	Rapport de position AIS Classe B
129040	Rapport de position étendue AIS Classe B
129044	Datum (système géodésique)
129285	Navigation : route, informations sur les waypoints
129794	Données statiques et relatives aux voyages AIS Classe A
129798	Rapport de position AIS d'avion de sauvetage
129799	Fréquence radio/mode/puissance
129802	Message SRM (Safety Related Message) AIS
129808	Informations appels ASN
129809	Rapport de données statiques CS de classe B AIS, partie A
129810	Rapport de données statiques CS de classe B AIS, partie B
130313	Humidité
130314	Pression réelle
130316	Température : portée étendue
130576	État du volet de Trim
130577	Données de direction

Informations NMEA 0183

Emetteur

Expression	Description
GPAPB	APB : contrôleur de cap/tracé (pilote automatique) Expression B
GPBOD	BOD : relèvement (origine à destination)
GPBWC	BWC : relèvement et distance jusqu'au waypoint
GPGGA	GGA : données de positionnement GPS (Global Positioning System)
GPGLL	GLL : position géographique (latitude et longitude)
GPGSA	GSA : CAP GNSS et satellites actifs
GPGSV	GSV : satellites GNSS détectés
GPRMB	RMB : informations de navigation minimum recommandées
GPRMC	RMC : données spécifiques GNSS minimum recommandées
GP RTE	RTE : itinéraires
GPVTG	VTG : cap suivi et vitesse d'avancement
GPWPL	WPL : position de waypoint
GPXTE	XTE : erreur transversale
PGRME	E : erreur présumée
PGRMM	M : système géodésique
PGRMZ	Z : altitude
SDBBT	DBT : profondeur sous la sonde

Expression	Description
SDDPT	DPT : profondeur
SDMTW	MTW : température de l'eau
SDVHW	VHW : vitesse surface et cap

Réception

Expression	Description
DPT	Profondeur
DBT	Profondeur sous la sonde
MTW	Température de l'eau
VHW	Vitesse surface et cap
WPL	Position du waypoint
DSC	Informations appel sélectif numérique
DSE	Appel sélectif numérique étendu
HDG	Cap, écart et variation
HDM	Cap, magnétique
MWD	Direction et vitesse du vent
MDA	Composite météorologique
MWV	Vitesse et angle du vent
VDM	Message de liaison de données VHF AIS

Vous pouvez acheter les informations complètes relatives au format et aux expressions de la National Marine Electronics Association (NMEA) sur www.nmea.org.

Informations J1939

Le traceur peut recevoir des expressions J1939. Le traceur ne peut pas transmettre de données via le réseau J1939.

Description	PGN	SPN
Pourcentage de charge moteur à la vitesse actuelle	61443	92
Régime du moteur	61444	190
Température des gaz d'échappement du collecteur droit	65031	2433
Température des gaz d'échappement du collecteur gauche	65031	2434
Système de refroidissement auxiliaire du moteur	65172	
Codes de diagnostic des problèmes actifs	65226	
Distance du véhicule	65248	
Indicateur de présence d'eau dans le carburant	65279	
Feu Attendre avant de démarrer du moteur	65252	1081
Test de survitesse du moteur	65252	2812
État de la commande de prise d'air du moteur	65252	2813
État de la commande d'alarme émise du moteur	65252	2814
Nombre total d'heures de fonctionnement du moteur	65253	247
Vitesse du véhicule basée sur la navigation	65256	517
Température du carburant : moteur n° 1	65262	174
Température d'huile : moteur n° 1	65262	175
Pression de l'alimentation en carburant moteur	65263	94
Pression d'huile moteur	65263	100
Pression du liquide de refroidissement moteur	65263	109
Température du liquide de refroidissement du moteur	65263	110
Niveau de liquide de refroidissement moteur	65263	111
Débit de carburant du moteur	65266	183
Consommation moyenne du moteur	65266	185
Pression du collecteur d'admission n° 1 du moteur	65270	102
Puissance absorbée/potentielle de la batterie 1	65271	168
Température de l'huile de transmission	65272	177
Pression de l'huile de transmission	65272	127
Niveau de carburant	65276	96
Pression différentielle du filtre à huile du moteur	65276	969

Index

A

ActiveCaptain **7, 73**
mise à jour de cartes **8**
mise à jour du logiciel **8**
quickdraw **17, 18**
smart notifications **7, 8**
affichage des numéros **5**
aide. *Voir* assistance produit
aide à la navigation **13**
aides à la navigation **11**
AIS **12–15**
activation **71**
appareil de transmission de signaux de détresse **14**
ATON **13**
ciblage **13, 14**
radar **41**
risques **13, 41**
SART **14**
alarme d'arrivée **69**
alarme de collision **13, 71**
alarme de collision de la zone de sécurité **13, 71**
alarme de dérive de mouillage **69**
alarme hors parcours **69**
alarmes **25, 69**
arrivée **69**
carburant **53, 69**
collision **13, 71**
dérive de mouillage **69**
eaux profondes **34, 69**
haut-fond **34, 69**
hors parcours **69**
jauges **52**
météo **69**
moteur **52**
navigation **69**
sondeur **34, 69**
température de l'eau **34, 69**
alarmes de navigation **69**
AM **58**
antenne, GPS **3**
appareil
enregistrement **73**
nettoyage **75**
appareil de transmission de signaux de détresse **14**
appel de détresse **50**
appel sélectif numérique **49, 50**
activation **50, 71**
appel individuel classique **51**
appel individuel normal **51**
canaux **51**
contacts **50**
arrière-plan **4**
ASN. *Voir* appel sélectif numérique
assistance. *Voir* assistance produit
assistance produit **3, 76**
assistance produit Garmin. *Voir* assistance produit
auto guidage **19, 23, 67**
Auto guidage **19, 22, 23**
trajectoires **22, 23**
Auto Guidage **23**
distance du littoral **23, 67**
autres navires
AIS **15**
sillages **15**

B

barre en superposition **48**
batterie, gestion **54**

C

caméra **65**
configuration **63**
contrôle **63–65**

pause **63**
position d'origine **63**
veille **63**
caméra VIRB **65**
cap **45**
ligne **15, 28**
maintien de cap **27**
réglage **45**
Shadow Drive **45**
cap suivi, tenue **45**
capacité de carburant **53**
capteur de niveau de carburant **53**
captures d'écran **75**
capture **75**
carte
calques **15, 16**
paramètres **15, 16**
carte de navigation **10, 12, 19, 62**
ATON **13**
MARPA **15**
points de services maritimes **19**
recouvrement radar **39**
sillages de navire **15, 51**
carte de pêche **10, 62**
carte mémoire **3, 72**
cartes détaillées **72**
installation **3**
lecteur **1**
cartes **10, 12, 15, 17, 72**. *Voir* cartes
aspect **14–16**
calques **14–16**
détails **11**
mesure de la distance **10**
mise à jour **8, 73**
navigation **10–12**
paramètres **14**
pêche **10**
quickdraw **17, 18**
radar **16**
symboles **10**
cartes détaillées **72**
cartes Premium **11, 12**
Fish Eye 3D **11, 17**
indicateurs des marées et des courants **12**
photos aériennes **12**
ciblage **41**
cibles suspendues **17**
circuits **55**
clavier **67**
commutation numérique **55**
compas
barre de données **5**
rose **15**
connecteurs **1, 2**
couplage GRID **66, 74, 75**
courants animés, marées **12**

D

DAB **58, 59**
décalage, proue **44**
décalage de quille **26, 70**
dépannage **75**
désactivé **6**
destinations
carte de navigation **19**
sélection **19**
déverrouillage, écran **2**
disposition SmartMode, liaison de limite **25**
distance du littoral **23, 67**
données
copie **72**
gestion **72**
sauvegarde **72**
données utilisateur, suppression **25**

E

eau
écart de température **70**
journal de températures **54**
vitesse **70**

EBL

affichage **41**
mesure **42**
écran
déverrouillage **2**
luminosité **6**
verrouillage **2, 6**
écran d'accueil **3**
personnalisation **4, 5**
écran tactile **1, 2**
Ecrans
carburant **51**
limites **51**
moteur **51, 52**
trajet **54**
EGNOS **66**
empannage. *Voir* virement de bord et empannage
encart de navigation **5**
enregistrement de l'appareil **73**
enregistrement du produit **73**
EPIRB **14**

F

favoris **4**
Fish Eye 3D **11**
cibles suspendues **17**
cône de sondeur **17**
tracés **17**
FM **58**
Fusion PartyBus **57**

G

Garmin ClearVü **29**
Garmin Express **73**
mise à jour de cartes **73**
gestionnaire d'avertissements **56**
messages **56, 57**
girouette anémomètre **9**
GLONASS **66**
GPS **75**
EGNOS **66**
GLONASS **66**
signaux **3**
source **3**
WAAS **66**
graphique de l'angle du vent **54**
graphique de la vitesse du vent **54**
graphiques
angle du vent **54**
configuration **54**
pression atmosphérique **54**
profondeur **54**
température de l'air **54**
température de l'eau **54**
vitesse du vent **54**
GRID **75**

H

hauteur de sécurité **67**
homme à la mer **20, 46, 50**
horloge **69**
alarme **69**

I

ID de l'appareil **66**
image satellite **12**
information système **66, 72**
informations d'almanach astronomique **56**
inReach **54**
messages **55**
isobathe de sécurité **67**
Itinéraire vers **19**
itinéraires **19**
affichage d'une liste de **21**
navigation **21**
navigation parallèle à **22**
suppression **22**

- J**
- jauges **51, 53**
 - alarmes d'état **52**
 - carburant **53**
 - moteur **52**
 - trajet **54**
 - vent **53, 54**
 - jauges carburant **51, 53**
 - alarme d'état **53, 69**
 - synchronisation avec le niveau réel de carburant **53**
 - jauges de navigation à voile **53**
 - jauges moteur **51, 52**
 - alarmes d'état **52**
 - configuration **52**
 - jauges trajet **54**
 - jauges vent **53, 54**
 - journal d'événements **67**
 - journal de profondeur **54**
 - journal de températures **54**
 - joystick **75**
- L**
- langue **66, 67**
 - lecteur audio **57–60**. Voir lecteur audio
 - DAB **58**
 - FUSION-Link **57**
 - lecture aléatoire **57**
 - mode de réglage **58**
 - nom de l'appareil **60**
 - préréglage **63**
 - radio **59**
 - Radio satellite SiriusXM **59**
 - recherche par ordre alphabétique **57**
 - région du récepteur radio **58**
 - répétition **57**
 - silencieux **57**
 - source **57**
 - station préréglée **58, 63**
 - stéréo **57**
 - VHF **57**
 - zones **57**
 - ligne de délimitation **25**
 - ligne de départ régata **26**
 - lignes de délimitation **25**
 - limites
 - affichage **15**
 - copie **72**
 - liaison d'une disposition SmartMode **25**
 - logiciel
 - mise à jour **8, 74**
 - mises à jour **60, 74**
- M**
- maintien sous le vent **27**
 - réglage **27**
 - MARPA
 - acquisition **41**
 - carte de navigation **15**
 - ciblage **41**
 - objet balisé **41**
 - risques **13, 41**
 - marquer position **20**
 - marqueurs de distance **14**
 - messages **54**
 - mesure de la distance **29**
 - cartes **10**
 - météo **60, 61**
 - abonnement **60, 62**
 - alarmes **69**
 - cartes **16, 60**
 - diffusions **60**
 - état de la mer **61**
 - informations sur les vagues **61**
 - overlay **62**
 - pêche **61**
 - précipitations **60**
 - pression barométrique **62**
 - prévisions **60–62**
 - température de l'eau **62**
 - vents **61**
 - visibilité **62**
 - mise à jour
 - cartes **8**
 - logiciel **8**
 - mises à jour, logiciel **74**
 - MOB, appareil **14**
 - mode Couleur **6**
 - montre, marine **46, 47**
 - moteur **52, 53**
 - alertes **52**
 - problèmes **52**
 - moteur électrique **48, 49**
 - compas **49**
 - décalage d'étrave **49**
 - Moteur électrique Force **48, 49**
 - mouillage **69**
- N**
- navigation à la voile **15, 25, 26, 46**
 - compte à rebours **26**
 - ligne de départ **26**
 - NMEA 0183 **49**
 - NMEA 0183 **68**
 - NMEA 2000 **49, 68, 69**
 - notifications **7, 8**
- O**
- Optimus **55**
 - Optimus Optimus **55**
- P**
- pages combinées **5**
 - Panoptix **38**
 - paramètres **18, 66, 67**
 - affichage radar **43**
 - information système **66**
 - parcours **19**
 - partage de données **72**
 - périphériques sans fil **8, 9, 54, 64, 65**
 - configuration du réseau **8, 9**
 - connexion à un périphérique sans fil **7**
 - connexion d'un périphérique sans fil **9, 10**
 - Perspective 3D **62**
 - photos **5, 75**
 - aériennes **12**
 - photos aériennes **12**
 - pilote automatique **44–48**
 - activation **45**
 - modèle Cercle **46**
 - modèle de navigation **46**
 - modèle Demi-tour **46**
 - modèle Manœuvre de Boutakov **46**
 - modèle Orbite **46**
 - modèle Recherche **46**
 - modèle Trèfle **46**
 - modèle Zigzag **46**
 - modèles de navigation **46**
 - navigation par incrémentation linéaire **45**
 - réduction de l'activité de la barre **45**
 - réglage du cap **45, 46**
 - Shadow Drive **45**
 - pilote automatique. **48**
 - ports **1, 2**
 - position, suivi **50**
 - Précision GPS **69**
 - préréglages **6, 58**
 - DAB **58**
 - profondeurs ombrées **15, 16**
- Q**
- quickdraw **17, 18**
- R**
- raccourcis **49**
 - radar **39–42, 44**
 - AIS **41**
 - approximation **43**
 - champ de vision **44**
 - code couleurs **44**
 - décalage de proue **44**
 - écran de recouvrement **39**
 - émission **39**
 - émission calculée **40**
 - MARPA **13**
 - marqueurs de distance **44**
 - mode Oiseau **42**
 - optimisation de l'affichage **42, 43**
 - overlay **16**
 - parasites **43, 44**
 - portée **40**
 - position à l'arrêt personnalisée **44**
 - rémanence d'échos **42**
 - sensibilité **42**
 - source **44**
 - waypoints **44**
 - zone de garde **40**
 - radio **58**
 - AM **58**
 - FM **58**
 - SiriusXM **59**
 - Radio satellite SiriusXM **58, 59**
 - Radio satellite SiriusXM **59**
 - radio VHF
 - appel d'une cible AIS **51**
 - appel individuel classique **51**
 - Rallier **19, 20**
 - rapport de position **50, 51**
 - rapports de bouée **62**
 - recouvrement radar **39**
 - réglages d'usine **71**
 - stations **6**
 - réinitialisation
 - dispositions de la station **6**
 - paramètres **59**
 - réinitialiser **71**
 - Réseau Garmin Marine Network **69**
 - restaurer **71**
 - rétroéclairage **6, 9**
 - routes **21, 25**
 - copie **72**
 - création **21, 22**
 - modification **21**
 - waypoints **72**
- S**
- SART **14**
 - screenshots, capture **75**
 - services maritimes **19**
 - Shadow Drive, activation **45**
 - SideVü **29**
 - signaux satellites, acquisition **3**
 - sillages de navire **15, 51**
 - SiriusXM **58, 60**
 - contrôles parentaux **59**
 - Radio satellite **59**
 - smart notifications **7, 8**
 - sonde **28, 31, 34, 35, 38**
 - sondeur **28, 31, 34**. Voir sondeur
 - A-Scope **34, 35**
 - alarmes **34, 69**
 - aspect **34**
 - avance d'image **34**
 - bruit **32**
 - bruit de surface **33**
 - cibles suspendues **34**
 - cône **17**
 - couleur de sensibilité **32**
 - échelle de profondeur **33**
 - enregistrement **32**
 - fréquences **35**
 - FrontVü **30**
 - Garmin ClearVü **29**
 - interférences **33**
 - mesure des distances **29**
 - numéros **5**
 - Panoptix **29–31, 36, 37**
 - Panoptix LiveScope **31, 38**
 - partage **31**
 - perspective **31**
 - profondeur **33**

- rejet de couleur **34**
- sensibilité **32**
- SideVü **29**
- source **31**
- verrouillage du fond **33**
- vitesse de défilement **32, 37**
- vues **28, 29**
- waypoint **31**
- zoom **33**

SOS **20, 50**

source de données préférée **44, 45**

stations **3**

- modification de la station **66**
- organisation des écrans **66**
- personnalisation de l'écran d'accueil de **5**
- restauration de la disposition **6, 66**

stations d'observation des courants **56**

- indicateurs **12**

stations d'observation des marées **12, 56**

- indicateurs **12**

suppression, toutes les données utilisateur **25**

symboles **13**

T

technologie Wi-Fi **8**

télécommande **9, 47**

- déconnexion **9**

tension **69**

touche Marche/Arrêt **1, 2, 6**

tracés **24, 25**

- affichage **15, 24**
- copie **72**
- effacement **24**
- enregistrement **24**
- enregistrement comme itinéraire **24**
- liste **24**
- modification **24**
- navigation **24**
- suppression **24**

U

unités de mesure **67**

V

vedette **6, 25**

vent, rose **15**

verrouillage, écran **2**

VHF, radio **49**

- appel individuel normal **51**
- appels de détresse **50**
- canal ASN **51**

vidéo **62–66**

- affichage **63, 64**
- configuration **63, 64**
- source **62, 63**

virement de bord et empannage **27, 28**

- maintien de cap **27**
- maintien sous le vent **27**

visionneur manuel **2**

voilier **6, 25**

VRM **41**

- affichage **41**
- mesure **42**

vue arrière **1, 2**

W

WAAS **66**

waypoints **20, 75**

- affichage **15**
- affichage d'une liste de **20**
- copie **72**
- création **10, 20**
- homme à la mer **20**
- modification **20**
- navigation **20**
- navire suivi **50**
- projection **20**
- sondeur **31**
- suppression **21**

Wi-Fi **7**

Z

zoom

- carte **10**

- sondeur **33**

